



Vraagspecificatie Algemeen (Engineering en Construct)

**Verbeteren van de glooiingconstructie
ter plaatse van Oesterdam Zuid
tussen dp 1140 en dp 1187 met bijkomende werken
in de gemeentes Reimerswaal en Tholen.**

Zaaknummer: 31051225

Rijkswaterstaat 2012 **Toonaangevend Opdrachtgever**

In het ondernemingsplan 2012 stelt Rijkswaterstaat zich ten doel een Toonaangevend Opdrachtgever (TOG) te zijn. Dit betekent dat Rijkswaterstaat de markt maximaal laat bijdragen aan het realiseren van de publieke doelen, dat Rijkswaterstaat de kennis in de markt optimaal gebruikt, stimuleert tot vernieuwing en de interne werkprocessen efficiënt heeft georganiseerd. TOG gaat om bewustwording in de eigen organisatie om de samenwerking met marktpartijen te verbeteren.



Colofon

Uitgegeven door Ministerie van Infrastructuur en Milieu
Rijkswaterstaat Dienst Zeeland
Postbus 5014
4330 KA Middelburg

Datum 23 mei 2011
Status Definitief
Versienummer 1.0

Inhoud

1	Inleiding	4
1.1	Doel van de Vraagspecificatie	4
1.2	Documentstructuur van de Vraagspecificatie	4
1.3	Uitgangspunten van de Overeenkomst	5
1.4	Basisprincipes van de Overeenkomst	5
1.4.1	De Overeenkomst	5
1.4.2	Relatie Opdrachtgever – Opdrachtnemer	5
1.4.3	Projectorganisatie van de Opdrachtgever	5
1.5	Contractbeheersingsfilosofie	6
2	Missie en doelstellingen	7
2.1	Missie van Rijkswaterstaat	7
2.2	Doelstellingen voor het waterkeringsysteem	7
2.2.1	Doel 1: Waterveiligheid	7
2.2.2	Doel 2: Minimale verkeershinder / maximale doorstroming	7
2.2.3	Doel 3: Publieksgericht handelen	7
2.2.4	Doel 4: Duurzaamheid	7
2.2.5	Doel 5: Behoud ecologische waarden	7
3	Scope en Werkzaamheden volgens de Overeenkomst	8
3.1	De Scope	8
3.2	Soort Werkzaamheden	8
4	Begripsbepalingen en afkortingen	9
4.1	Begripsbepalingen	9
4.2	Afkortingen	9
5	Van toepassing zijnde documenten	10
5.1	Versies	10
5.2	Bekendheid van de Opdrachtnemer met wetten, regelgeving c.a.	10
5.3	Verkrijgbaarheid RWS-normen, richtlijnen en publicaties	10
5.4	Rangorde	10
5.5	Lijst met informatieve documenten	10
5.5.1	Toelichting	10
5.5.2	Verantwoordelijkheid interpretatie informatieve documenten	11

1 Inleiding

1.1 Doel van de Vraagspecificatie

De Vraagspecificatie maakt onderdeel uit van de Overeenkomst (zaaknr. 31051225) voor het verbeteren van de glooiingconstructie ter plaatse van Oesterdam Zuid tussen dp 1140 en dp 1187 met bijkomende werken in de gemeentes Reimerswaal en Tholen.

De Vraagspecificatie beschrijft de eisen die de Opdrachtgever stelt aan de Werkzaamheden en de resultaten daarvan.

1.2 Documentstructuur van de Vraagspecificatie

De Vraagspecificatie bestaat uit drie documenten, annexen en bijlagen bij de documenten:

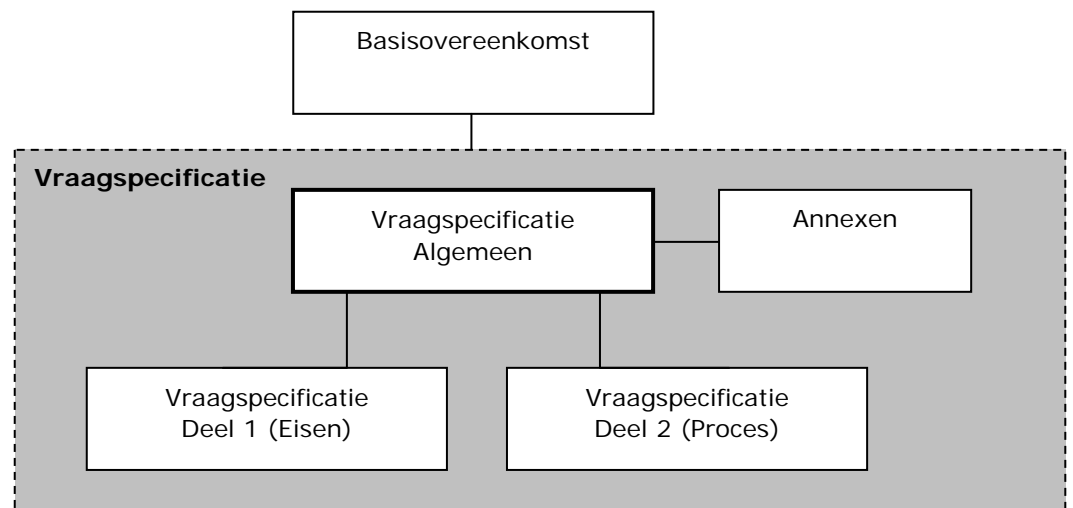

- *Vraagspecificatie Algemeen*: dit document beschrijft de opzet van de contractdocumenten, de contractbeheersingsfilosofie en de geest van de overeenkomst. Tevens worden de documenten genoemd die informatie geven over de bestaande situatie en wordt een overzicht gegeven van de afkortingen die in de verschillende tot de Vraagspecificatie behorende documenten worden gebruikt.
- *Vraagspecificatie deel 1 (Eisen)*: dit document beschrijft aan welke eisen de onderdelen van het object gedurende de looptijd van de Overeenkomst dienen te voldoen;
- *Vraagspecificatie deel 2 (Proces)*: dit document beschrijft de eisen die worden gesteld aan diverse processen. Tevens wordt in dit deel aangegeven aan welke processen de Opdrachtnemer in elk geval invulling moet geven in zijn projectmanagementplan.

Daarnaast zijn er een aantal annexen, Documenten en bijlagen bij de Vraagspecificatie.

1.3 Uitgangspunten van de Overeenkomst

De Opdrachtgever beoogt de in de scope aangegeven locaties in het areaal van de Dienst Zeeland die onvoldoende functioneren tot dat niveau te brengen dat het integrale systeem weer goed functioneert. In de Overeenkomst worden maatregelen voorgeschreven die de Opdrachtnemer moet uitvoeren. In sommige gevallen is de Opdrachtnemer vrij zelf te bepalen welke maatregelen genomen moeten worden om aan de eisen te voldoen.

In het kader van de Overeenkomst wordt van de Opdrachtnemer verwacht dat hij

- publieksgericht werkt waarbij de beschikbaarheid van het systeem zo groot mogelijk en de hinder voor het (vaar)wegverkeer zo minimaal mogelijk is;
- de processen binnen de Overeenkomst beheersbaar tot stand brengt met gebruikmaking van kwaliteitsborging en zelf aantoont dat voldaan wordt aan de uit de Overeenkomst voortvloeiende eisen;
- zich tot doel stelt de kwaliteit te toetsen en, indien nodig, te verbeteren door invulling te geven aan een zelflerende organisatie.

1.4 Basisprincipes van de Overeenkomst

1.4.1 *De Overeenkomst*

De Opdrachtgever stelt zich tot doel om infrastructuur en waterkeringen op een doelmatige, efficiënte en gebruikersvriendelijke manier te beheren. In dat kader omvat de Overeenkomst eisen waaraan de objecten moeten voldoen en aan de processen om het Werk te kunnen uitvoeren.

1.4.2 *Relatie Opdrachtgever – Opdrachtnemer*

De Overeenkomst beoogt een andere relatie tussen de Opdrachtgever en de Opdrachtnemer dan bij traditionele contracten. Er is geen sprake meer van een 'aannemer' die vrijwel uitsluitend uitvoert, maar van een Opdrachtnemer die uitvoert. De Overeenkomst gaat (meer) uit van gelijkwaardigheid tussen de Opdrachtnemer en de Opdrachtgever en richt zich meer op een positieve samenwerking tussen de contractpartijen.

1.4.3 *Projectorganisatie van de Opdrachtgever*

Bij de voorbereiding en de uitvoering van de Overeenkomst, is door de Opdrachtgever een projectorganisatie ingericht die is gebaseerd op het zogeheten IPM-model (IPM = Integraal Projectmanagement). Hierin worden vijf rollen onderscheiden:

1. Projectmanager: geeft leiding aan het projectteam en is verantwoordelijk voor het bereiken van het projectresultaat;
2. Contractmanager: is verantwoordelijk voor de inkoop en beheersing van de uitvoeringswerkzaamheden;
3. Technisch Manager: is verantwoordelijk voor de technisch inhoudelijke inbreng in het project;
4. Omgevingsmanager: is verantwoordelijk voor de interactie met de omgeving en voert regie over vergunningen, milieu en schadeafhandeling;
5. Manager projectbeheersing: is verantwoordelijk voor de beheersing van het project waaronder de planning, de financiën, de kwaliteit en het documentenbeheer.

De contractmanager is de gemachtigde van de Opdrachtgever.

1.5 Contractbeheersingsfilosofie

Voor de onderhavige Overeenkomst is gekozen voor een aanpak van systeemgerichte contractbeheersing door de Opdrachtgever. De Opdrachtgever wenst zoveel mogelijk op afstand te blijven staan van het proces en product van de Opdrachtnemer. Desondanks heeft de Opdrachtgever een maatschappelijke verantwoordelijkheid bij de realisatie van het Werk. Met het oog daarop wordt van de Opdrachtnemer een beheerste werkwijze en borging geëist. De eisen die gesteld worden aan de beheerste werkwijze zijn nader uitgewerkt in de Vraagspecificatie Deel 2 (Proces). Indien de Opdrachtnemer een werkwijze implementeert die voldoet aan de eisen uit de Vraagspecificatie Deel 2 (Proces), hetgeen hij aan de Opdrachtgever inzichtelijk moet maken, geeft dit de Opdrachtgever in beginsel het vertrouwen dat het eindresultaat aan de gestelde eisen zal gaan voldoen. Om dit vertrouwen te onderbouwen toetst de Opdrachtgever. De toetsen worden op basis van het risicoregister ingepland. Gegeven de wens om op afstand te blijven toetst de Opdrachtgever met name of de Opdrachtnemer werkt volgens zijn kwaliteitsmanagementsysteem en of de registraties van de Opdrachtnemer betrouwbaar zijn. Om tot dit oordeel te kunnen komen maakt de Opdrachtgever gebruik van een mix van systeem-, proces- en producttoetsen.

2 Missie en doelstellingen

2.1 Missie van Rijkswaterstaat

Rijkswaterstaat is de uitvoeringsorganisatie die in opdracht van de Minister en Staatssecretaris van Infrastructuur en Milieu de nationale infrastructurele netwerken beheert en ontwikkelt.

Rijkswaterstaat vervult daartoe de rollen van:

- De beheerder die de waterveiligheid bewaakt.
- de infraprovider die ervoor zorgt dat de netwerken worden beheerd en ontwikkeld;
- de verkeersmanager die er voor zorgt dat het verkeer op hoofd(vaar)wegen soepel en veilig verloopt;
- de netwerkmanager die aansluiting zoekt bij het geheel van wegen en vaarwegen en daardoor intensief samenwerkt met andere netwerkbeheerders, regionale partners en gebruikers en belanghebbenden om een goede afweging te maken tussen beheer en verkeer;
- de watermanager die de hoofdstromen in de hand houdt.

Vanuit haar rollen beschikt Rijkswaterstaat over veel informatie over water in Nederland en het verkeer over weg en water. Die informatie deelt Rijkswaterstaat met een ieder die daar belang bij heeft.

2.2 Doelstellingen voor het waterkeringsysteem

De Opdrachtgever streeft met de Overeenkomst en de in de Vraagspecificatie opgenomen eisen de onderstaande doelstellingen na.

2.2.1 *Doel 1: Waterveiligheid*

Werkzaamheden aan het waterkeringsysteem worden zodanig uitgevoerd dat na gereedkomen van het Werk het waterkeringsysteem een storm met een overschrijdingskans van 1:4000 kan weerstaan.

2.2.2 *Doel 2: Minimale verkeershinder / maximale doorstroming*

De Werkzaamheden aan het waterkeringsysteem wordt op zodanige wijze uitgevoerd dat zo min mogelijk (vaarweg)verkeershinder ontstaat en de doorstroming van het (vaarweg)verkeer zo min mogelijk wordt beperkt.

2.2.3 *Doel 3: Publieksgericht handelen*

Bij het uitvoeren van de Werkzaamheden aan het waterkeringsysteem wordt rekening gehouden met de wensen van het publiek en de weggebruikers.

2.2.4 *Doel 4: Duurzaamheid*

Werkzaamheden aan het waterkeringsysteem vindt op een zodanige wijze plaats dat het milieu niet, of indien dit onontkoombaar is, zo min mogelijk wordt belast.

2.2.5 *Doel 5: Behoud ecologische waarden*

Werkzaamheden aan het waterkeringsysteem worden zodanig uitgevoerd dat natuurwaarden in (weg)bermen, oevers en andere groene terreinen worden behouden en waar mogelijk worden bevorderd.

3 Scope en Werkzaamheden volgens de Overeenkomst

3.1 De Scope

De opdracht voor het project Zeeweringen is als volgt geformuleerd:

Het, waar nodig, (doen) verbeteren van de gezette steenbekledingen op het buitentalud van de zeeweringen in Zeeland.

Alle onderdelen van het buitentalud van de beschouwde dijkvakken worden door het project aan nader onderzoek onderworpen. De onderdelen van het buitentalud die hierbij 'onvoldoende' scores worden vervolgens verbeterd.

Het project moet leiden tot een verbetering van de dijkvakken langs de Westerschelde en Oosterschelde, zodanig dat bij een toetsing aan de randvoorwaarden op grond van de Waterwet deze de beoordeling 'goed' krijgen en de levensduur ten minste 50 jaar bedraagt.

3.2 Soort Werkzaamheden

De Overeenkomst omvat:

1. het aanpassen van onderdelen van het object dan wel het verwijderen en vervangen van onderdelen van het object.
2. Het uitvoeren van bijkomende werkzaamheden omschreven in deze overeenkomst.

4 Begripsbepalingen en afkortingen

4.1 Begripsbepalingen

In de Vraagspecificatie wordt door partijen de bijbehorende betekenis toegekend aan de volgende gebezigde woorden:

Bouwstoffen: de in het Werk te brengen materialen, voorwerpen, onderdelen, installaties, grond van allerlei soort en dergelijke.

Overige begripsbepalingen zijn opgenomen in Annex XIII.

4.2 Afkortingen

Afkorting	Betekenis	Toelichting
PMP	Projectmanagementplan	
PSU	Project Startup bijeenkomst	
RWS	Rijkswaterstaat	
SCB	Systeemgerichte contractbeheersing	
Dp /dp	Dijkpaal	

5 Van toepassing zijnde documenten

5.1 Versies

Daar waar in de Vraagspecificatie een reglement, norm, praktijkrichtlijn, aanbeveling, beoordelingsrichtlijn of een andere publicatie is vermeld, is deze geheel van toepassing op de Werkzaamheden, zoals deze twee maanden voor de dag van aanbesteding van deze Overeenkomst luidt, tenzij daarvan in deze Overeenkomst wordt afgeweken.

5.2 Bekendheid van de Opdrachtnemer met wetten, regelgeving c.a.

De Opdrachtnemer wordt geacht bekend te zijn met alle in de Vraagspecificatie genoemde reglementen, normen, praktijkrichtlijnen, aanbevelingen, beoordelingsrichtlijnen en andere publicaties.

De Opdrachtnemer wordt tevens geacht bekend te zijn met wetten, reglementen, normen, praktijkrichtlijnen, aanbevelingen, beoordelingsrichtlijnen of andere publicaties die niet zijn opgenomen in de Vraagspecificatie, maar van belang zijn of van toepassing zijn op de door hem te verrichten Werkzaamheden en/of resultaten daarvan.

5.3 Verkrijgbaarheid RWS-normen, richtlijnen en publicaties

Normen, richtlijnen en overige publicaties waarvan RWS de auteur is, kunnen kosteloos worden opgevraagd bij:

Rijkswaterstaat Dienst Zeeland
Afdeling Inkoopondersteuning
Postbus 5014, 4330 KA Middelburg
Tel. 0118-622423
Fax. 0118-622999
Contactpersoon: I. Bal
E-mail: sjaak.bal@rws.nl

5.4 Rangorde

Indien tegenstrijdigheid bestaat tussen de eisen in de Vraagspecificatie, reglementen, normen, praktijkrichtlijnen, aanbevelingen, beoordelingsrichtlijnen of andere publicaties, dan geldt onderstaande rangorde, in aanvulling op de rangorde die reeds in de Basisovereenkomst (artikel 3 lid 2) is aangebracht:

1. Eisen uit de Vraagspecificatie
2. Eisen volgend uit de Documenten

5.5 Lijst met informatieve documenten

5.5.1 *Toelichting*

In het kader van deze Overeenkomst wordt de volgende informatie aan de Opdrachtnemer ter beschikking gesteld.

Titel	Datum/ Versie	Mee- gele verd
Rijkswaterstaat Brede Afspraak Duurzaam inkopen www.rws.nl/duurzaaminkopen	Datum aanbesteding	Nee
Gedragscode Flora- en Faunawet voor waterschappen http://www.ibr.nl/files_content/studiemateriaal/Gedragscode%20Flora-%20en%20Faunawet%20voor%20Waterschappen.pdf	2005	Nee
Waterstanden www.getij.nl en www.actuelewaterdata.nl		Nee
Foto's dijkvak		Ja
DWG-bestanden		Ja
Dwarsprofiel aansluitend dijkvak Oesterdam Noord; ZLRW-2010-01043	11-10-2010	Ja
Dwarsprofiel aansluitend dijkvak Bathpolders; ZLRW-2008-1357	30-10-2008	Ja
Paadjes in de kreukelberm voor overlaging met gietasfalt: http://users.skynet.be/oesterdam/Paadjes.htm		nee

5.5.2

Verantwoordelijkheid interpretatie informatieve documenten

De Opdrachtnemer is verantwoordelijk voor de interpretatie van de informatie en dient die informatie voor zover nodig zelf aan te vullen. De Opdrachtgever is niet aansprakelijk voor op de informatieve documenten gebaseerde conclusies of gekozen uitgangspunten.

Voor onjuistheden in de verstrekte informatie die de Opdrachtnemer redelijkerwijs had moeten ontdekken, is de Opdrachtgever evenmin aansprakelijk. Voor het overige mag de Opdrachtnemer uitgaan van de juistheid van de feitelijke informatie indien en voor zover noch door de Opdrachtgever noch door de opsteller een voorbehoud ten aanzien van de juistheid is gemaakt.

**Vraagspecificatie Deel 1
(Eisen)**

**Voor het verbeteren van de glooiingconstructie
ter plaatse van Oesterdam Zuid
tussen dp 1140 en dp 1187 met bijkomende werken
in de gemeentes Reimerswaal en Tholen.**

Zaaknummer: 31051225

Colofon

Uitgegeven door:

Ministerie van Infrastructuur en Milieu
Rijkswaterstaat Dienst Zeeland

Informatie:

Telefoon: 0118 - 622 423
Fax: 0118 - 622 999

Datum: 23 mei 2011

Status: Definitief

Versienummer: 1.0

INLEIDING	4
1.1 OBJECTOVERVIEW	4
2 VAN TOEPASSING ZIJNDE DOCUMENTEN	5
2.1 BINDENDE DOCUMENTEN	5
2.1.1 <i>Normen en richtlijnen</i>	5
2.1.2 <i>Objectspecifieke en projectspecifieke documenten</i>	5
2.2 INFORMATIEVE DOCUMENTEN	7
3 EISEN	8
3.1 INLEIDING	8
3.2 OBJECT EISEN.....	9
3.2.1 <i>Waterkering</i>	9
3.2.2 <i>Buitenberm, Bovenbeloop, Kruin</i>	9
3.2.3 <i>Glooiingconstructie</i>	10
3.2.3.1 <i>Gepenetreerde breuksteen</i>	10
3.2.3.2 <i>Steenbekledingsconstructie</i>	10
3.2.3.3 <i>Geotextiel</i>	12
3.2.3.4 <i>Opensteenafsluitconstructie (OSA-constructie)</i>	12
3.2.3.5 <i>Waterslot en overgangsconstructie</i>	12
3.2.3.6 <i>Onderhoudspad</i>	12
3.2.4 <i>Waterremmende onderlaag</i>	13
3.2.5 <i>Voorland</i>	13
3.2.6 <i>Dijkmeubilair en overige constructies</i>	14
3.3 ASPECTEISEN.....	15
3.3.1 <i>Veiligheid</i>	15
3.3.2 <i>Gezondheid</i>	15
3.3.3 <i>Beschikbaarheid</i>	15
3.3.4 <i>Betrouwbaarheid</i>	15
3.3.5 <i>Vormgeving</i>	15
3.3.6 <i>Omgevingshinder</i>	15
3.3.7 <i>Uitvoering</i>	16
3.3.8 <i>Beheer en onderhoud</i>	18
3.3.9 <i>Toekomstvastheid</i>	18
3.3.10 <i>Sloop</i>	18
3.4 EXTERNE RAAKVLAKEISEN	18
3.5 INTERNE RAAKVLAKEISEN	18
4 INFORMATIE	18
4.1 VERIFICATIEMETHODEN	18
4.2 VERIFICATIEMATRIX	19

Inleiding

1.1 Objectoverview

Het Werk omvat het verbeteren van de glooiingconstructie ter plaatse van de Oesterdam Zuid tussen dp 1140 en dp 1187 met bijkomende werken in de gemeenten Reimerswaal en Tholen. De lengte van het werkvak is circa 4650m.

Bijkomende werken omvatten ondermeer het overlagen met een nieuwe laag asfalt van delen van de parallelweg van de Oesterdam.

De beschrijving van de huidige situatie van de projectlocaties is opgenomen in Vraagspecificatie Algemeen. Overzichtstekeningen zijn opgenomen in paragraaf 2.1.2.

In de onderstaande figuur 1.1 is de objectenboom opgenomen. In voorliggend document worden de eisen beschreven waaraan het object, in dit geval de waterkering, dient te voldoen.

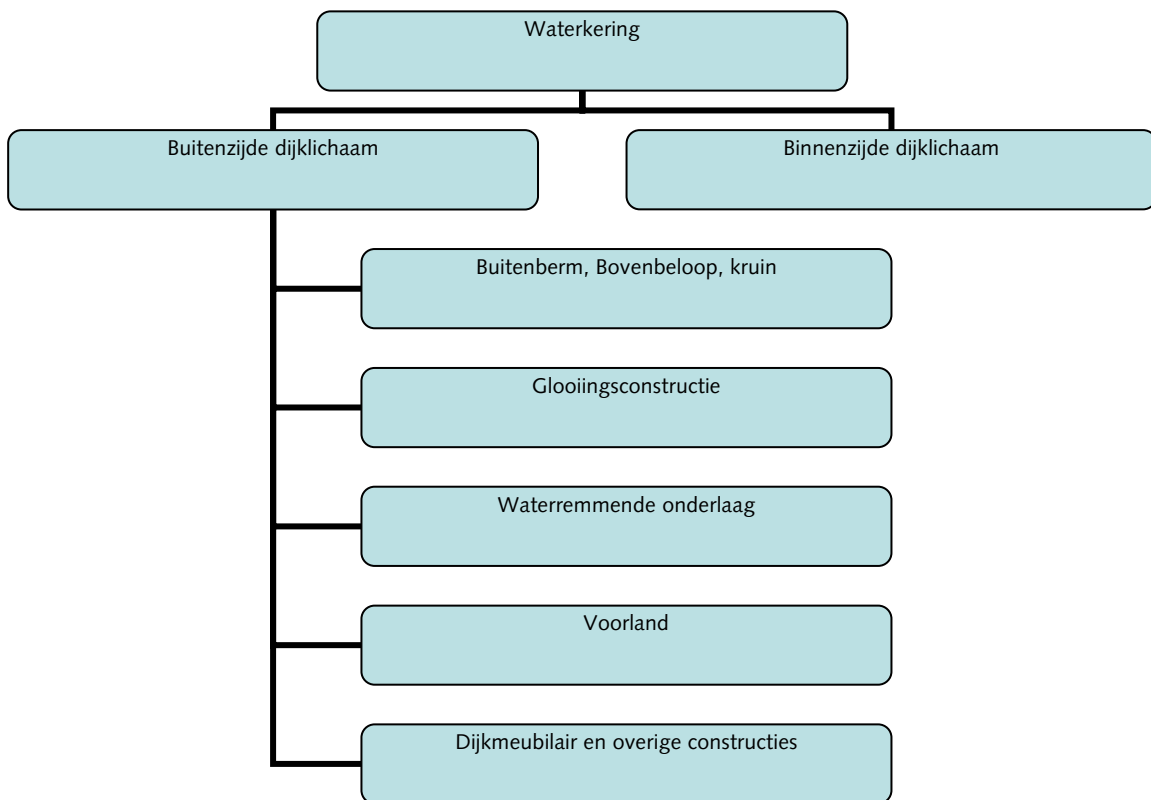

Figuur 1.1 *Objectenboom waterkering*

2 Van toepassing zijnde documenten

2.1 Bindende Documenten

2.1.1 Normen en richtlijnen

Normen en richtlijnen met betrekking tot Vraagspecificatie Deel 1 (Eisen) staan in Bijlage 1 - Technische Bijsluiter.

2.1.2 Objectspecifieke en projectspecifieke documenten

Type	Code	Titel	Datum/ Versie	organisa- tie
Tekening	ZLRW-2011-1071	Situatie bestaand en nieuw (1) van dp1140 tot dp1150	23-5-2011	Zeewerin- gen
Tekening	ZLRW-2011-1072	Situatie bestaand en nieuw (2) van dp1150 tot dp1158	23-5-2011	Zeewerin- gen
Tekening	ZLRW-2011-1073	Situatie bestaand en nieuw (3) van dp1158 tot dp1166	23-5-2011	Zeewerin- gen
Tekening	ZLRW-2011-1074	Situatie bestaand en nieuw (4) van dp1166 tot dp1176	23-5-2011	Zeewerin- gen
Tekening	ZLRW-2011-1075	Situatie bestaand en nieuw (5) van dp1176 tot dp1186+50m	23-5-2011	Zeewerin- gen
Tekening	ZLRW-2011-1076	Dwarsprofiel 1 bestaand en nieuw van dp1140 tot dp1158+50m	23-5-2011	Zeewerin- gen
Tekening	ZLRW-2011-1077	Dwarsprofiel 2 bestaand en nieuw van dp1158+50m tot dp1164+50m	23-5-2011	Zeewerin- gen
Tekening	ZLRW-2011-1078	Dwarsprofiel 3 bestaand en nieuw van dp1164+50m tot dp1178	23-5-2011	Zeewerin- gen
Tekening	ZLRW-2011-1079	Dwarsprofiel 4 bestaand en nieuw van dp1178 tot dp1186+50m	23-5-2011	Zeewerin- gen
Tekening	ZLRW-2011-1080	Details	23-5-2011	Zeewerin- gen
Tekening	ZLRW-2011-1081	Transportroute en depotlocaties	23-5-2011	Zeewerin- gen
Tekening	ZLRW-2011-1082	Bouwbord	23-5-2011	Zeewerin- gen
Tekening	ZLRW-2011-1083	Dwarsprofielen 100m, bestaand en ontwerp (basis) dp1140 t/m dp1145	23-5-2011	Zeewerin- gen
Tekening	ZLRW-2011-1084	Dwarsprofielen 100m, bestaand en ontwerp (basis) dp1146 t/m dp1151	23-5-2011	Zeewerin- gen
Tekening	ZLRW-2011-1085	Dwarsprofielen 100m, bestaand en ontwerp (basis) dp1152 t/m dp1158	23-5-2011	Zeewerin- gen
Tekening	ZLRW-2011-1086	Dwarsprofielen 100m, bestaand en ontwerp (basis) dp1159 t/m dp1164	23-5-2011	Zeewerin- gen
Tekening	ZLRW-2011-1087	Dwarsprofielen 100m, bestaand en ontwerp (basis) dp1165 t/m dp1171	23-5-2011	Zeewerin- gen
Tekening	ZLRW-2011-1088	Dwarsprofielen 100m, bestaand en ontwerp (basis) dp1172 t/m dp1178	23-5-2011	Zeewerin- gen
Tekening	ZLRW-2011-1089	Dwarsprofielen 100m, bestaand en ontwerp (basis) dp1179 t/m dp1182	23-5-2011	Zeewerin- gen
Tekening	ZLRW-2011-1090	Dwarsprofielen 100m, bestaand en ontwerp (basis)	23-5-2011	Zeewerin-

Type	Code	Titel	Datum/ Versie	organisa- tie
		dp1183 t/m dp1186		gen
Tekening	ZLRW-2011-1091	Overzicht visvakken	23-5-2011	Zeewer- in- gen
Tekening	ZLRW-2011-1092	Overzicht te herstellen wegen dp 1084 tot 1099	23-5-2011	Zeewer- in- gen
Tekening	ZLRW-2011-1093	Overzicht te herstellen wegen dp 1099 tot 1130	23-5-2011	Zeewer- in- gen
Tekening	ZLRW-2011-1094	Overzicht te herstellen wegen dp 1130 tot 1063	23-5-2011	Zeewer- in- gen
Tekening	ZLRW-2011-1095	Overzicht te herstellen wegen dp 1186 tot aansluiting hoofdrijbaan	23-5-2011	Zeewer- in- gen
Document		Lijst kritieke punten Oesterdam Zuid		Zeewer- in- gen
Document	11A0410	Indicatief grondonderzoek Oesterdam Zuid	17-5-2011	Grond, gewas en milieulabo- ratorium Zeeuws Vlaanderen
Document		Gedetailleerde inspectie parallelweg Oesterdam & toegangsweg depot Bergse Diepsluis	Oktober 2010	Werk in Uitvoering
Document		Foto's gedetailleerde inspectie parallelweg Oesterdam & toegangsweg depot Bergse Diepsluis	Oktober 2010	Werk in Uitvoering
Document	2010-719	Onderzoeksrapport Oesterdam (parallelweg)	5-11-2010	Gemeente Rotterdam gemeente- werken
Bestand	Oesterdam-Zuid 1.dwf	DWF-bestand voor bepaling van hoeveelheden door de Opdrachtnemer	20-5-2011	Zeewer- in- gen
Bestand	Oesterdam-Zuid 2.dwf	DWF-bestand voor bepaling van hoeveelheden door de Opdrachtnemer	20-5-2011	Zeewer- in- gen
Bestand	Oesterdam-Zuid 3.dwf	DWF-bestand voor bepaling van hoeveelheden door de Opdrachtnemer	20-5-2011	Zeewer- in- gen
Bestand	Oesterdam-Zuid 4.dwf	DWF-bestand voor bepaling van hoeveelheden door de Opdrachtnemer	20-5-2011	Zeewer- in- gen
Bestand	Oesterdam-Zuid 5.dwf	DWF-bestand voor bepaling van hoeveelheden door de Opdrachtnemer	20-5-2011	Zeewer- in- gen
Bestand	Oesterdam-Zuid 6.dwf	DWF-bestand voor bepaling van hoeveelheden door de Opdrachtnemer	20-5-2011	Zeewer- in- gen
Bestand	Oesterdam-Zuid 7.dwf	DWF-bestand voor bepaling van hoeveelheden door de Opdrachtnemer	20-5-2011	Zeewer- in- gen
Bestand	Oesterdam-Zuid 8.dwf	DWF-bestand voor bepaling van hoeveelheden door de Opdrachtnemer	20-5-2011	Zeewer- in- gen

Bestaande situatie

De op de bestekstekening aangegeven hoogtes van het bestaand maaiveld ter plaatse van strandjes en duingebieden zijn indicatief. De Opdrachtnemer dient zich vóór inschrijving op de hoogte te stellen van de meest actuele situatie. Afwijkingen van de bestekstekeningen zijn voor rekening en risico van de Opdrachtnemer.

2.2 Informatieve documenten

Lijst met informatieve documenten staat in Vraagspecificatie Algemeen.

3 Eisen

3.1 Inleiding

In deze paragraaf wordt toegelicht hoe de specificatie is opgesteld. Kenmerkend voor deze specificatie is de indeling naar diverse soorten eisen en de samenhang tussen de eisen. De eisen vallen uiteen in de volgende typen eisen:

- Objecteisen;
- Aspecteisen;
- Externe en interne raakvlakeisen.

Naast de objecteisen en raakvlakeisen worden aspecteisen geïdentificeerd. Deze beschrijven specifieke eigenschappen van het te ontwikkelen systeem, die geen directe bijdrage leveren aan de primaire functie.

Aspect	Toelichting	Relevant
Veiligheid	Eisen met betrekking tot veiligheid tijdens realisatie en veiligheid in de gebruiksfase van gerealiseerde objecten, voor zowel de gebruiker als de omgeving.	
Omgevingshinder	Eisen aan stof, geluid, trillingen, en stank tijdens de realisatie en gebruiksfase. Hieronder valt ook duurzaam bouwen.	
Uitvoering	Eisen aan de uitvoering van nieuw te bouwen en de aanpassing van bestaande objecten.	
Beheer en onderhoud	Eisen met betrekking tot de beheerbaarheid van objecten en met betrekking tot de benodigde instandhoudingsvoorzieningen en relatie met onderhoudsprocessen (onderhoudbaarheid).	

3.2 Object eisen

Overzicht objecten: zie figuur 1.1

3.2.1 Waterkering

<ID>	Constructie eisen
3.2.1.1	<ul style="list-style-type: none">Het te realiseren Werk moet voldoen aan de bij deze overeenkomst behorende tekeningen.
Verificatiemethode: M	

<ID>	Uitvoeringseisen
3.2.1.2	<ul style="list-style-type: none">In primaire waterkeringen in tijgebied zijn het opbreken van verdedigingswerken en het verrichten van ontgravingen alleen toegestaan in de periode van 1 april tot 1 oktober. De verdedigingswerken moeten 1 oktober weer gesloten zijn.Het aantal locaties waar gelijktijdig bekleding wordt verwijderd bedraagt maximaal twee stuks.De maximale afstand tussen het verwijderen van de bekleding en het aanbrengen van de bekleding tot een niveau van 1,00 meter onder de nieuwe onderhoudsstrook dient te worden bepaald in overleg met de Opdrachtgever en bedraagt maximaal 400 meter.Er dient voldoende materiaal en materieel op het werk aanwezig te zijn om in geval van calamiteiten onbeschermd talud ter plaatse van opgebroken gloopconstructies te kunnen verdedigen.Nieuwe constructies niet afdekken voordat deze zijn ingemeten door de contractgemachtigde. Deze worden zo spoedig mogelijk, doch uiterlijk binnen 5 werkdagen na gereed melding door de Opdrachtgever ingemeten.
Verificatiemethode: M	

<ID>	Randvoorwaarden materiaal
3.2.1.3	<ul style="list-style-type: none">Alle materialen welke zijn benodigd om het werk uit te kunnen voeren dienen te voldoen aan de eisen gesteld in de Technische Bijsluiter.
Verificatiemethode: A	

3.2.2 Buitenberm, Bovenbeloop, Kruin

<ID>	Uitvoeringseisen
3.2.2.1	Het object dient vrij van puin, steen(slag), asfaltresten, geotextiel(resten) en dergelijke te worden opgeleverd waarbij alle onverharde oppervlakken van het object van een nieuwe grasmatt zijn voorzien die 1 jaar na oplevering gegarandeerd een gesloten grasmatt is.
Verificatiemethode: I	

<ID>	Uitvoeringseisen
3.2.2.2	<ul style="list-style-type: none">De vegetatie op het object vanaf 15 maart kort houden.Indien een bestaande grasmatt definitief wordt bedekt met grond dient de Opdrachtnemer deze voorafgaand aan de Uitvoeringswerkzaamheden te maaien en te frezen en na voltooiing van de Uitvoeringswerkzaamheden

	<p>opnieuw in te zaaien.</p> <ul style="list-style-type: none"> Tijdens uitvoeringsperiode de grasmat maaien vanaf de glooiing tot aan de parallelweg (tussen dp1662 en dp 1686+50m). Tijdens het verrichten van de Werkzaamheden mag geen ingraving in het object geschieden anders dan aangegeven op tekening.
Verificatiemethode: I	

<ID>	Constructie eisen herstellen wegen
3.2.2.3	<ul style="list-style-type: none"> Het herstel wordt uitgevoerd door het repareren van scheurvorming en het overlagen van de weg met een nieuwe toplaag. De nieuw aan te brengen toplaag bestaat uit 40 mm AC11 surf D2. Ter plaatse van scheurvorming het bestaande asfalt verwijderen door middel van frezen tot op de funderingslaag of onderliggend zandbed. Na frezen de vakken uitvullen met asfalt type AC 16 Base O1, waarbij ten hoogste 80mm in één gang mag worden verwerkt. Aansluitingen met te handhaven wegen frezen voor aanbrengen asfalt, zodat een geleidelijke overgang wordt verkregen. Tussen twee lagen asfalt een kleeflaag aanbrengen van 0,6 kg/m².
Verificatiemethode: I	

<ID>	Uitvoeringseisen eisen herstellen wegen
3.2.2.4	<ul style="list-style-type: none"> De te herstellen wegen zijn weer gegeven op de tekeningen ZLRW-2011-1092, ZLRW-2011-1093, ZLRW-2011-1094 en ZLRW-2011-1095. De Werkzaamheden met betrekking tot het overlagen van de parallelweg niet eerder uitvoeren dan wanneer alle Werkzaamheden met betrekking tot de glooiing gereed zijn. Voor het aanbrengen van een kleeflaag het asfalt reinigen.
Verificatiemethode: I	

3.2.3 Glooiingconstructie

3.2.3.1 Gepenetreerde breuksteen

<ID>	Constructie eisen gepenetreerde breuksteen
3.2.3.1.1	<ul style="list-style-type: none"> Niet van toepassing
Verificatiemethode: M	

<ID>	Uitvoeringseisen gepenetreerde breuksteen
3.2.3.1.2	<ul style="list-style-type: none"> Niet van toepassing
Verificatiemethode: E	

3.2.3.2 Steenbekledingsconstructie

<ID>	Constructie eisen betonzuilenbekleding
3.2.3.2.1	<ul style="list-style-type: none"> Niet van toepassing

Verificatiemethode: M

<ID>	Constructie eisen basaltglooiingsconstructie
3.2.3.2.2	<ul style="list-style-type: none">• Niet van toepassing

Verificatiemethode: I

<ID>	Constructie eisen gekantelde blokkenconstructie
3.2.3.2.3	<ul style="list-style-type: none">• De constructie moet bestaan uit aaneengesloten schone onbeschadigde gekantelde vlakke- of haringmanblokken die in halfsteensverband zijn geplaatst waarbij de pasgaten om tot een halfsteensverband te komen volledig zijn gevuld met gietasfalt of asfaltmastiek en afgestrooid met steenslag 2/6 mm.• Alle taluds waarop gekantelde vlakke- of haringmanblokken worden aangebracht moet op 2/3 van de taludhoogte van de gekantelde blokken worden voorzien van een tonronde van 1/100 van de horizontale lengte van het talud.• Waar op tekening voor de nieuwe constructie Haringmanblokken 20/25 wordt voorgeschreven, mogen ook vlakke blokken worden toegepast.

Verificatiemethode: I

<ID>	Constructie eisen koperslakblokken
3.2.3.2.4	<ul style="list-style-type: none">• De constructie moet bestaan uit aaneengesloten schone onbeschadigde koperslakblokken die in halfsteensverband zijn geplaatst en waarbij de pasgaten om tot een halfsteensverband te komen volledig zijn gevuld met gietasfalt of asfaltmastiek en afgestrooid met steenslag 2/6 mm.• Alle taluds waarop koperslakblokken worden aangebracht moet op 2/3 van de taludhoogte van de gekantelde blokken worden voorzien van een tonronde van 1/100 van de horizontale lengte van het talud.

Verificatiemethode: I

<ID>	Constructie eisen koperslakblokken
3.2.3.2.5	<ul style="list-style-type: none">• In geval van reparatie van verzakkingen in constructies van koperslakblokken de blokken en het filtermateriaal in depot zetten, de verzakking uitvullen met fosforslakken tot aan de onderzijde van het filter, geotextiel (vlies) aanbrengen en uitkomend filtermateriaal en koperslakblokken terug aanbrengen.

Verificatiemethode: I

<ID>	Uitvoeringseisen steenbekledingconstructie
3.2.3.2.6	<ul style="list-style-type: none">• Na uitvoering het talud ontdoen van wieren ter plaatste van de paden in de kreukelberm (tussen dp 1140 en dp 1162).

Verificatiemethode: I

3.2.3.3 Geotextiel

<ID>	Constructie eisen geotextiel
3.2.3.3.1	<ul style="list-style-type: none">De afzonderlijke banen geotextiel mogen evenwijdig aan of haaks op de kruinlijn van het dijklichaam worden aangebracht waarbij bij een evenwijdige ligging de onderliggende baan over de bovenliggende baan gelegd wordt.Onderliggende grond moet vrij van scherpe of harde voorwerpen zijn.
Verificatiemethode: I	

<ID>	Constructie eisen geotextiel
3.2.3.3.2	<ul style="list-style-type: none">De overlap tussen twee banen geotextiel dient minimaal 0,50 m te zijn.
Verificatiemethode: M	

3.2.3.4 Opensteenafsluitconstructie (OSA-constructie)

<ID>	Constructie eisen OSA-constructie
3.2.3.4.1	De OSA-constructie bestaat uit een in 1 pakket aangebrachte laag opensteenafsluit die in de lengterichting van de bekleding geen naden bevat in doorgaande taluds en waarbij de dwarsnaden uitgevoerd zijn als rechte las.
Verificatiemethode: I	

<ID>	Constructie eisen OSA-constructie
3.2.3.4.1	De OSA-constructie bestaat uit een in 1 pakket aangebrachte laag opensteenafsluit die in de lengterichting van de bekleding geen naden bevat in doorgaande taluds en waarbij de dwarsnaden uitgevoerd zijn als rechte las.
Verificatiemethode: I	

3.2.3.5 Waterslot en overgangsconstructie

<ID>	Constructie eisen waterslot en overgangsconstructie
3.2.3.5.1	Niet van toepassing
Verificatiemethode: M	

3.2.3.6 Onderhoudspad

<ID>	Constructie eisen onderhoudspad
3.2.3.6.1	Niet van toepassing
Verificatiemethode: M	

<ID>	Uitvoeringseisen onderhoudspad
3.2.3.6.2	Niet van toepassing
Verificatiemethode: I	

3.2.4 Waterremmende onderlaag

<ID>	Constructie eisen waterremmende onderlaag
3.2.4.1	<p>Een waterremmende onderlaag bestaat uit één van de volgende materialen</p> <ol style="list-style-type: none">Klei;Mijnsteen;Hydraulische fosforslakken;Hydraulisch steenpuin. <p>Naast de hierboven beschreven materialen mogen alternatieven voorgedragen worden. Alternatieven moeten ter acceptatie worden voorgelegd aan de Opdrachtgever. De Opdrachtnemer kan geen rechten ontlenen aan het al dan niet accepteren van voorgestelde alternatieven.</p>
Verificatiemethode: A	

<ID>	Constructie eisen waterremmende onderlaag
3.2.4.2	De dichtheid moet ten minste 97% bedragen van de proctordichtheid.
Verificatiemethode: M	

<ID>	Constructie eisen waterremmende onderlaag
3.2.4.3	De aan te brengen waterremmende onderlaag niet bloot stellen aan opkomend getijdewater voordat de gehele kleilaag is aangebracht, verdicht en afgedekt.
Verificatiemethode: M	

<ID>	Constructie eisen waterremmende onderlaag
3.2.4.4	Er mag geen vermenging van de kleilaag met andere materialen plaatsvinden. Dit geldt voor nieuwe, aangevulde en te handhaven klei.
Verificatiemethode: M	

<ID>	Uitvoeringseisen waterremmende onderlaag
3.2.4.5	<ul style="list-style-type: none">1000 m3 vrijkomend zand vervoeren naar een door de Opdrachtgever nader aan te wijzen locatie binnen een straal van 1 km van restaurant "De Heerenkeet", in de gemeente Schouwen-Duiveland.Het zand na vervoer verwerken tussen NAP +0,00 en gemiddeld hoog water.
Verificatiemethode: M	

3.2.5 Voorland

<ID>	Constructie eisen Voorland
3.2.5.1	<ul style="list-style-type: none">Bestaande paden in kreukelberm overlagen met gietasfalt. Betreft 7 stuks tussen dp 1140 en dp 1162. Een globaal overzicht is weergegeven middels een weblink in de opsomming van informatieve documenten.
Verificatiemethode: M	

<ID>	Constructie eisen Strand
3.2.5.4	<ul style="list-style-type: none"> Niet van toepassing
Verificatiemethode: I	

3.2.6 Dijkmeubilair en overige constructies

<ID>	Constructie eisen
3.2.6.1	<ul style="list-style-type: none"> De positie van het zich in het werk bevindende dijkmeubilair aan de nieuwe constructies aanpassen. Aanbrengen tijdelijke afrastering op de landwaartse werkgrens tussen dp 1162 en dp 1186+50m voor de duur van deze overeenkomst. Slagbomen worden ter beschikking gesteld door de Opdrachtgever. Na verwijderen van de tijdelijke dijkovergang ter plaatse van dp 1186+50 moet de oorspronkelijke situatie worden hersteld. Ter plaatse van het depot één bestaande lichtmast vervangen voor een exemplaar met aluminium mast en lichtpunt op gelijke hoogte. De lichtmast moet voorzien zijn van een maaibeveiliging.
Verificatiemethode: I	

3.3 Aspecteisen

3.3.1 Veiligheid

<ID>	Afzetten werkterrein
3.3.1.1	<ul style="list-style-type: none">• De Opdrachtnemer dient het werkterrein op een dusdanige manier af te zetten dat een eenvoudige toegang van het werkterrein door onbevoegden bemoeilijkt wordt. De wijze van afzetten is ter keuze van de Opdrachtnemer.• Er mag geen geluidsapparatuur of geluid producerende apparatuur gebruikt worden, anders dan strikt noodzakelijk is voor de uitvoering en in verband met communicatie en veiligheid.

Verificatiemethode: I

3.3.2 Gezondheid

Niet van toepassing

3.3.3 Beschikbaarheid

Niet van toepassing

3.3.4 Betrouwbaarheid

Niet van toepassing

3.3.5 Vormgeving

Niet van toepassing

3.3.6 Omgevingshinder

<ID>	Transportroute
3.3.6.1	<ul style="list-style-type: none">• Het materieel en materialen aan- en afvoeren over de transportroutes welke zijn aangegeven op de bij deze Overeenkomst behorende tekeningen. De transportroutes lopen altijd vanaf de aangegeven provinciale- of rijkswegen naar het Werk.• Indien wordt afgeweken van de transportroute dan is het bepaalde in de Basis Overeenkomst van toepassing.• De transportroute blijft open voor alle verkeer. Om de veiligheid van de overige weggebruikers op deze route te waarborgen zal de Opdrachtnemer maatregelen moeten treffen.• De parallelweg van de Oesterdam wordt gesloten voor fietsers.• De parallelweg van de Oesterdam blijft open voor landbouwverkeer.• Het is de Opdrachtnemer niet toegestaan de parallelweg te gebruiken voor opslag van materiaal of materieel.• De wijze van transport dient afgestemd te worden op de aanwezige infrastructuur en bebouwing om schade voortvloeiend uit transporten te voorkomen.• De Opdrachtnemer dient stofvorming en verstuiving door Uitvoeringswerkzaamheden in de ruimste zin van het woord te voorkomen.• De Opdrachtnemer dient vervuiling van de openbare wegen door bouwverkeer te voorkomen.• De Opdrachtnemer dient indien onverhoopt vervuiling van de openbare weg heeft plaatsgevonden deze terstond schoon te maken en zo nodig corrige-

	rende maatregelen te nemen.
Verificatiemethode: I	

<ID>	Tijdelijke fietsroutes
3.3.6.2	<ul style="list-style-type: none"> N.v.t.
Verificatiemethode: I	

<ID>	Recreatie
3.3.6.3	<ul style="list-style-type: none"> Op de Oesterdam per rijrichting twee borden plaatsen met de tekst "recreatie op Oesterdam beperkt mogelijk". Locatie borden in overleg met de Opdrachtgever. Ter plaatse van de doorsteek van de hoofdrijbaan naar de parallelweg borden plaatsen ten behoeve van een inrijverbod met uitzondering voor werkverkeer. Borden verwijderen na oplevering van het gedeelte van het Werk tussen dp 1140 en dp 1162. Ter plaatse van de parallelweg van de Oesterdam nabij de Oude Rijksweg en de Bergse Diepsluis borden plaatsen ten behoeve van een inrijverbod, met uitzondering van werkverkeer en landbouwverkeer en daarbij informatieborden dat fietsen over Oesterdam niet mogelijk is. De borden gedurende de Uitvoeringswerkzaamheden handhaven en na afloop verwijderen.
Verificatiemethode: I	

<ID>	Transport over water
3.3.6.4	<ul style="list-style-type: none"> Transport over water naar het Werk is niet toegestaan
Verificatiemethode: I	

3.3.7 Uitvoering

<ID>	Gebruik Depots
3.3.7.1	<ul style="list-style-type: none"> Voor opslag van materialen komen de door de Opdrachtgever toegewezen depots in aanmerking. Deze depots zijn na 1 maart 2012 beschikbaar voor de opslag van materialen. De aan de Opdrachtnemer vervallen en af te voeren materialen dienen na afloop van de werkzaamheden doch uiterlijk voor 1 februari 2013 uit de ter beschikking gestelde depots te zijn verwijderd. Indien de Opdrachtnemer voornemens is om tijdelijk depot(s) in te richten, dan dient de locatie in overleg met de Opdrachtgever te worden vastgesteld. Voorafgaand aan gebruik van de depots dient de Opdrachtnemer de 0-situatie vast te leggen en deze bij oplevering in oorspronkelijk staat hersteld te hebben. <p>Na het ontruimen van het depot Bergse Diepsluis de bestaande kleilaag over een diepte van 40 cm afgraven en klei, welke voldoet aan de leverantie van klei zoals beschreven in Bijlage 1- Technische bijsluiter, aanbrengen en verwerken.</p>
Verificatiemethode: I + M	

<ID>	Verblijfsruimte Opdrachtgever
3.3.7.2	<p>Beschikbaar stellen van een verblijfsruimte vanaf 1 februari 2012 tot 15 november 2012 op een in overleg met de Opdrachtgever te bepalen locatie.</p> <p>De verblijfsruimte heeft een minimale grootte van ca. 72 m², een kamer van ca. 36 m², overige kamers ca. 9 m², een keuken (warm en koudstromend water en een wc met waterspoeling).</p> <p>Kantoorinrichting:</p> <ul style="list-style-type: none"> • Stoelen en tafels voor 12 personen; • 2 in hoogte verstelbare bureaus met afsluitbare laden en 2 bureaustoelen; • 1 afsluitbare brandveilige archiefkast; • internetverbinding (ADSL breedband, snelheid minimaal 12 Mbps), met tenminste 2 aansluitingen; • 1 fotokopieerapparaat met scanfunctie, inclusief benodigd papier; • 1 kleurenlaser printer geschikt voor A4 en A3 papier, inclusief benodigd papier (in overleg met directie UAV); • digitale fotocamera (inclusief benodigde software en minimaal 4 GB opslagcapaciteit); • brandblusmiddelen. <p>Het verblijf inclusief de inrichting dient te voldoen aan de vigerende Arbo regelgeving.</p> <p>De keet plaatsen nadat de Opdrachtnemer hiervoor een tijdelijke bouwvergunning bij de gemeente heeft verkregen.</p> <p>Normale invorderbare lasten zoals bijvoorbeeld precario en waterschapslasten worden geacht bij het gebruik te zijn inbegrepen.</p> <p>De keet aansluiten op de riolering, dan wel opvangen in een tank en deze regelmatig legen.</p> <p>De aansluitkosten en abonnementskosten, kosten voor de internetverbinding, elektra en water zijn voor rekening van de Opdrachtnemer.</p> <p>De Opdrachtnemer draagt zorg voor:</p> <ul style="list-style-type: none"> • het verstrekken van koude en warme dranken, het schoonhouden, het verwarmen en elektrisch verlichten, het nodige drink- en waswater, zeep en schone handdoeken;

3.3.8 Beheer en onderhoud

<ID>	Onderhoudstermijn
3.3.8.1	De onderhoudstermijn als bedoeld in paragraaf 27 van de UAV-GC 2005 eindigt op 1 juli 2013.

3.3.9 Toekomstvastheid

Niet van toepassing

3.3.10 Sloop

Niet van toepassing

3.4 Externe raakvlakeisen

<ID>	Schade
3.4.1	Schades aan bestaande constructies (daarbij inbegrepen bermen van transportroutes), ontstaan ten gevolge van activiteiten die verband houden met de te verrichten werkzaamheden volgens deze overeenkomst, dienen door en voor rekening van de Opdrachtnemer voor de oplevering hersteld te zijn.

Verificatiemethode: I

3.5 Interne raakvlakeisen

Niet van toepassing

4 Informatie

4.1 Verificatiemethoden

Type		
A	Analyse	Berekening, historische gegevens, voorgaande testen, analyse rapporten, datasheets van componenten ...etc
D	Demonstratie	Functionele werking aantonen
I	Inspectie	Visuele controle, kleur, type, ontwerp, constructie, goed vakmanschap
M	Meting	Test, evaluatie van de resultaten, prestatie
E	Eigen keuze	Eigen keuze van de opdrachtnemer

4.2 Verificatiematrix

Matrix met eisnummer, verificatiemethode (indien voorgeschreven) en nadere uitwerking verificatie (indien voorgeschreven).

Eis	Verificatiemethode
3.2.1.1	M
3.2.1.2	M
3.2.1.3	A
3.2.2.1	I
3.2.2.2	I
3.2.2.3	I
3.2.2.4	I
3.2.3.1.1	M
3.2.3.1.2	E
3.2.3.2.1	M
3.2.3.2.2	I
3.2.3.2.3	I
3.2.3.2.4	I
3.2.3.2.5	M
3.2.3.2.6	I
3.2.3.3.1	I
3.2.3.3.2	M
3.2.3.4.1	I
3.2.3.5.1	M
3.2.3.6.1	M
3.2.3.6.2	I
3.2.4.1	A
3.2.4.2	M
3.2.5.1	M
3.2.5.2	I
3.2.5.3	M
3.2.5.4	I
3.2.6.1	I
3.3.1.1	I
3.3.6.1	I
3.3.6.2	I
3.3.6.3	I
3.3.7.1	M+I
3.4.1	I



Vraagspecificatie deel 2 (Proces) Engineering en Construct

Verbeteren van de glooiingconstructie
ter plaatse van Oesterdam Zuid
tussen dp 1140 en dp 1187 met bijkomende werken
in de gemeentes Reimerswaal en Tholen.

Zaaknummer: 31051225

Colofon

0.9

Uitgegeven door Ministerie van Infrastructuur en Milieu
Rijkswaterstaat Dienst Zeeland
Postbus 5014
4330 KA Middelburg

Datum 23 mei 2011
Status Definitief
Versienummer 1.0

Inhoud

1	INLEIDING	6
1.1	Doelstelling van dit contractdocument	6
1.2	Plaats in de documentenstructuur	6
2	PROJECTMANAGEMENT	7
2.1	Plannen van Werk en Werkzaamheden	7
2.1.1	Doelstelling	7
2.1.2	Werkzaamheden	7
2.1.3	Proceseisen	7
2.1.3.1.	<i>Aantoonbaar beheerst, expliciet en transparant werken</i>	7
2.1.3.2.	<i>Opstellen PMP</i>	7
2.1.3.3.	<i>Opstellen werkpakketten</i>	7
2.1.3.4.	<i>Opstellen werkplan "duurzaamheid"</i>	7
2.1.3.5.	<i>Opstellen werkplan "Flora en fauna"</i>	8
2.1.4	Producteisen	8
2.1.4.1.	<i>Projectmanagementplan</i>	8
2.1.4.2.	<i>Opstellen werkpakketten</i>	9
2.1.4.3.	<i>Werkplan "Duurzaamheid"</i>	9
2.1.4.4.	<i>Werkplan "Flora en fauna"</i>	9
2.2	Interactie met de Opdrachtgever	9
2.2.1	Doelstelling	10
2.2.2	Werkzaamheden	10
2.2.3	Proceseisen	10
2.2.3.1.	<i>Opstellen van voortgangsrapporten</i>	10
2.2.3.2.	<i>Overleggen met de Opdrachtgever en de Opdrachtnemer</i>	10
2.2.4	Producteisen	10
3	OMGEVINGSMANAGEMENT	11
3.1	Verkrijgen vergunningen, ontheffingen, beschikkingen en/of toestemmingen	11
3.1.1	Doelstelling	11
3.1.2	Werkzaamheden	11
3.1.3	Proceseisen	11
3.1.3.1.	<i>Aanvragen en verkrijgen van vergunningen</i>	11
3.1.3.2.	<i>Resultaatsverplichting vergunningen</i>	12
3.1.4	Producteisen	12
3.1.4.1.	<i>Opstellen vergunningenregister</i>	12
3.2	Communiceren met derden	12
3.2.1	Doelstelling	12
3.2.2	Werkzaamheden	12
3.2.3	Eisen aan Werkzaamheden	13
3.2.3.1.	<i>Bouwcommunicatie</i>	13
3.2.3.2.	<i>Publiekscommunicatie</i>	14
3.2.3.3.	<i>Overige</i>	15
3.3	Kabels en leidingen	15
3.3.1	Doelstelling	15
3.3.2	Werkzaamheden	15
3.3.3	Proceseisen	16
3.3.3.1	Inventariseren kabels en leidingen	16
4	TECHNISCH MANAGEMENT	17

4.1	Ontwerpen	17
4.2	Uitvoeren	17
4.2.1	Verifiëren	17
4.2.1.1.	<i>Doelstelling</i>	17
4.2.1.2.	<i>Werkzaamheden</i>	17
4.2.1.3.	<i>Producteisen</i>	17
4.2.2	Objecten weer laten voldoen aan de gestelde eisen	17
4.2.2.1.	<i>Doelstelling</i>	17
4.2.2.2.	<i>Werkzaamheden</i>	17
4.2.2.3.	<i>Proces- en producteisen</i>	18
4.2.3	Bouwstoffen en uitvoeren maatregelen in het kader van vrijkomende materialen en bouwstoffen	18
4.2.3.1.	<i>Doelstelling</i>	19
4.2.3.2.	<i>Informatie</i>	19
4.2.3.3.	<i>Werkzaamheden</i>	19
4.2.3.4.	<i>Proceseisen</i>	19
4.2.3.5.	<i>Producteisen</i>	20
4.2.4	Keuren en Testen	21
4.2.4.1.	<i>Doelstelling</i>	21
4.2.4.2.	<i>Werkzaamheden</i>	21
4.2.4.3.	<i>Proceseisen</i>	21
4.2.4.4.	<i>Producteisen</i>	21
4.2.5	Opleveren	22
4.2.5.1.	<i>Doelstelling</i>	22
4.2.5.2.	<i>Werkzaamheden</i>	22
4.2.5.3.	<i>Proceseisen</i>	22
4.2.5.4.	<i>Producteisen</i>	23
5	INKOOPMANAGEMENT	24
5.1.1	Doelstelling	24
5.1.2	Werkzaamheden	24
5.1.3	Proceseisen	24
5.1.3.1.	<i>Zelfstandige hulppersonen en BIBOB-eisen</i>	24
5.1.3.2.	<i>Inschakelen zelfstandige hulppersoon voor DTB en Kerngis</i>	25
5.1.3.3.	<i>Inschakelen Zelfstandige hulppersonen bewegwijzering</i>	25
5.1.4	Producteisen	25
6	PROJECTBEHEERSING	26
6.1	Risicomanagement	26
6.1.1	Doelstelling	26
6.1.2	Werkzaamheden	26
6.1.3	Proceseisen	26
6.1.3.1.	<i>Algemeen</i>	26
6.1.3.2.	<i>Inventariseren en analyseren van risico's</i>	26
6.1.3.3.	<i>Beheersen van risico's</i>	26
6.1.3.4.	<i>Opstellen en bijhouden van een risicoregister</i>	26
6.1.4	Producteisen	26
6.1.4.1.	<i>Risicoregister</i>	26
6.2	Planningsmanagement	27
6.2.1	Doelstelling	27
6.2.2	Werkzaamheden	27
6.2.3	Proceseisen	27
6.2.3.1.	<i>Opstellen overall planning</i>	27
6.2.3.2.	<i>Opstellen detailplanning</i>	27
6.2.3.3.	<i>Registreren en bijsturen van de voortgang</i>	27

6.2.4	Producteisen	27
6.2.4.1.	<i>Planning algemeen</i>	27
6.2.4.2.	<i>Overall planning</i>	27
6.2.4.3.	<i>Detailplanning</i>	28
6.3	Financieel management	28
6.3.1	Doelstelling	28
6.3.2	Werkzaamheden	28
6.3.3	Proces- en producteisen	28
6.3.3.1.	<i>Algemeen</i>	28
6.3.3.2.	<i>Onderbouwing opdrachtsom</i>	28
6.3.3.3.	<i>Betalingsschema</i>	28
6.3.3.4.	<i>Termijnstaat (keuzetekst verrekenen op planning)</i>	29
6.3.3.5.	<i>Opschorting van betaling</i>	29
7	PROJECTONDERSTEUNING	30
7.1	Kwaliteitsmanagement	30
7.1.1	Doelstelling	30
7.1.2	Werkzaamheden	30
7.1.3	Proceseisen	30
7.1.3.1.	<i>Hanteren kwaliteitsmanagementsysteem</i>	30
7.1.3.2.	<i>Medewerking verlenen aan audits en toetsen van de Opdrachtgever</i>	30
7.1.3.3.	<i>Plannen, uitvoeren en registreren audits</i>	30
7.1.3.4.	<i>Identificeren en registreren van afwijkingen</i>	31
7.1.3.5.	<i>Verbeteringen doorvoeren en bewaken</i>	31
7.1.4	Producteisen	31
7.1.4.1.	<i>Auditregister</i>	31
7.1.4.2.	<i>Afwijkingenregister</i>	31
7.2	Veiligheids- en gezondheidsmanagement	31
7.2.1	Doelstelling	31
7.2.2	Informatie	32
7.2.3	Werkzaamheden	32
7.2.4	Proceseisen	32
7.2.4.1.	<i>Algemeen</i>	32
7.2.4.2.	<i>Veiligheid en gezondheid ontwerp</i>	32
7.2.4.3.	<i>Veiligheid en gezondheid uitvoering</i>	32
7.2.4.4.	<i>Incidenten en (bijna) ongevallen</i>	33
7.2.4.5.	<i>Bestratingswerkzaamheden</i>	33
7.2.4.6.	<i>Opruimen materialen</i>	33
7.2.5	Producteisen	33
7.2.5.1.	<i>V&G-plan</i>	33
7.2.5.2.	<i>Calamiteitenplan</i>	34
7.2.5.3.	<i>V&G-dossier</i>	34
7.2.5.4.	<i>Risicoregister</i>	34
7.3	Organisatiemanagement	34
7.3.1	Doelstelling	34
7.3.2	Werkzaamheden	34
7.3.3	Proceseisen	35
7.3.3.1.	<i>Opstellen OBS en functieprofielen</i>	35
7.3.3.2.	<i>Naleven Wet arbeid vreemdelingen</i>	35
7.3.4	Eisen aan producten en personen	36
7.3.4.1.	<i>Functieprofiel</i>	36

1 Inleiding

1.1 Doelstelling van dit contractdocument

Dit contractdocument beschrijft de eisen die de Opdrachtgever stelt aan de Werkzaamheden en de resultaten daarvan, die de Opdrachtgever minimaal noodzakelijk acht voor een succesvolle realisatie van het Werk. Vraagspecificatie Eisen beschrijft aan welke eisen het Werk gedurende zijn life-cycle dient te voldoen.

1.2 Plaats in de documentenstructuur

Vraagspecificatie Proces maakt deel uit van een aantal documenten behorende tot de vraagspecificatie:

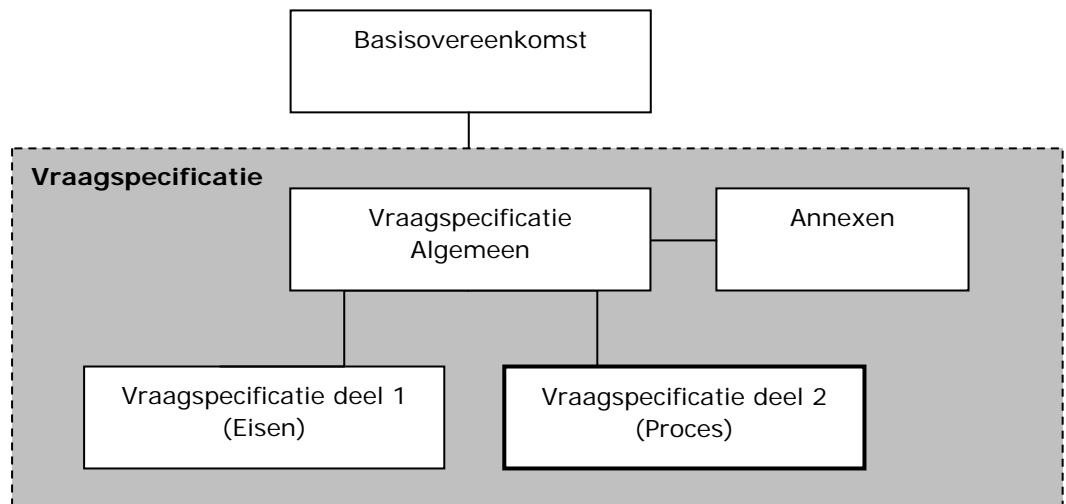

2 Projectmanagement

Het proces Projectmanagement is opgesplitst in de deelprocessen:

- Plannen van Werk en Werkzaamheden
- Interactie met de Opdrachtgever

2.1 Plannen van Werk en Werkzaamheden

2.1.1 Doelstelling

De Opdrachtnemer dient de Werkzaamheden zodanig in te richten en bij te sturen dat de Werkzaamheden beheerst, expliciet en transparant verlopen en resultaten worden gerealiseerd binnen de kaders van de Overeenkomst.

2.1.2 Werkzaamheden

Aantoonbaar beheerst, expliciet en transparant werken.

- Opstellen Projectmanagementplan (PMP).
- Opstellen werkpakketten.
- Opstellen werkplan "duurzaamheid".
- Opstellen werkplan "Flora en fauna".

2.1.3 Proceseisen

2.1.3.1. Aantoonbaar beheerst, expliciet en transparant werken

De Opdrachtnemer dient aantoonbaar beheerst, expliciet en transparant te werken door:

- a) PMP op te stellen en bij de Opdrachtgever ter Acceptatie in te dienen;
- b) pas te starten met de Uitvoeringswerkzaamheden zoals beschreven in het PMP nadat het betreffende PMP is geaccepteerd door de Opdrachtgever;
- c) het PMP gedurende de Overeenkomst in acht te nemen.
- d) Behoudens met voorafgaande schriftelijke toestemming van de Opdrachtgever mogen op de volgende dagen c.q. tijdstippen geen Werkzaamheden ter plaatse van het object worden verricht: tussen 21.00 uur en 7.00 uur en op zaterdagen, zondagen en feestdagen.

2.1.3.2. Opstellen PMP

Het PMP mag worden onderverdeeld in onderliggende plannen.

2.1.3.3. Opstellen werkpakketten

In de werkpakketten wordt het proces beschreven hoe de Opdrachtnemer het werk van één (of meerdere werkvakken tegelijk) aanpakt.

2.1.3.4. Opstellen werkplan "duurzaamheid"

In verband met het Rijksbeleid inzake Duurzaam Inkopen heeft de Minister van VROM duurzaamheideisen vastgesteld. Van de Opdrachtnemer wordt verlangd, dat hij bij het verrichten van de Werkzaamheden mede invulling geeft aan deze eisen.

De Opdrachtnemer dient voor alle door hem te verrichten Werkzaamheden te bepalen of de duurzaamheids-eisen zoals vastgelegd bij Agentschap NL (www.senternovem.nl/duurzaaminkopen) van toepassing zijn.

Indien één of meer duurzaamheids-eisen van toepassing zijn op het Werk, dient de Opdrachtnemer invulling te geven aan de duurzaamheids-eisen en aan de expliciete en impliciete doelstellingen die in de duurzaamheids-eisen zijn verwoord.

De Opdrachtnemer moet aantonen dat voldaan wordt aan de minimum-eisen en aan de expliciete en impliciete doelstellingen als verwoord in de toelichtingen behorend bij de diverse Agentschap NL - eisen. Indien een Agentschap NL - eis ertoe leidt dat het Werk niet kan worden uitgevoerd c.q. gerealiseerd, dient de Opdrachtnemer dit te rapporteren aan de Opdrachtgever en de motivatie op te nemen in het werkplan "Duurzaamheid".

2.1.3.5. Opstellen werkplan "Flora en fauna"

In verband met eisen in de Flora- en faunawet omtrent de bescherming van beschermde soorten is door de Unie van Waterschappen een gedragscode vastgesteld (Gedragscode flora- en faunawet Waterschappen, internetpagina http://www.ibr.nl/files_content/studiemateriaal/Gedragscode%20Flora-%20en%20Faunawet%20voor%20Waterschappen.pdf). Ingevolge de gedragscode dient een projectspecifiek werkplan "Flora en fauna" te worden vervaardigd. Vóór de aanvang van de Uitvoeringswerkzaamheden moet de Opdrachtnemer dit werkplan opstellen en ter Acceptatie aan de Opdrachtgever aanbieden.

2.1.4 *Producteisen*

2.1.4.1. Projectmanagementplan

Een PMP (en mogelijke onderliggende plannen) wordt beschouwd als een kwaliteitsplan in de zin van de UAV-GC § 19-2.

In het Projectmanagementplan dienen minimaal de volgende onderwerpen specifiek voor het Werk volledig te zijn uitgewerkt:

- a) Een beschrijving van de Uitvoeringswerkzaamheden waaruit blijkt hoe de Opdrachtnemer rekening houdt met:
 - Het aantoonbaar voldoen aan de eisen;
 - De verkeershinder;
 - De mijlpalen;
 - De risico's en raakvlakken;
 - De conditionerende werkzaamheden (o.a. vergunningen, K&L).
- b) De wijze van informatieoverdracht richting Opdrachtgever en andere externe betrokkenen;
- c) beschrijving van de voor zijn Werkzaamheden te hanteren kwaliteitsmanagementsysteem waaronder:
 - Een beschrijving van de integratie van het(de) gecertificeerde kwaliteitsmanagementsysteem(systemen) die de basis vormen voor zijn kwaliteitsmanagementsysteem;
 - Een beschrijving van, of een verwijzing naar de van toepassing zijnde procedures en werkinstructies die deel uitmaken van het gecertificeerde kwaliteitsmanagementsysteem(en);
 - De van toepassing zijnde procedures en werkinstructies die geen deel uitmaken van het gecertificeerde kwaliteitsmanagementsysteem;

- d) Beschrijving van de wijze waarop invulling wordt gegeven aan de implementatie en de evaluatie van de doeltreffendheid van het kwaliteitsmanagementsysteem;
- e) In geval van een combinatie een opgave van de partijen die participeren in de combinatie en de wijze waarop de combinatie is georganiseerd;
- f) Een organogram van de projectorganisatie van de Opdrachtnemer, waarin alle betrokken leidinggevende functies en sleutelfuncties zijn weergegeven;
- g) De taken, verantwoordelijkheden en bevoegdheden van de leidinggevende functies en de sleutelfuncties;
- h) Een beschrijving hoe met V&G wordt omgegaan;
- i) Een lijst van hulppersonen die deze functies vervullen en de bijbehorende vervangingsregeling;
- j) Een beschrijving van de positie van zelfstandige hulppersonen (van producten en diensten) in de organisatie.

Het PMP mag worden onderverdeeld in onderliggende plannen.

2.1.4.2. Opstellen werkpakketten

In een werkpakket dienen alle Werkzaamheden van een werkvak te zijn opgenomen.

Elk werkpakket dient een uniek nummer en unieke omschrijving te hebben.

Een werkpakket mag bestaan uit een werkvak of een samenstel van werkvakken.

2.1.4.3. Werkplan "Duurzaamheid"

In het werkplan "Duurzaamheid" moet zijn uitgewerkt:

- de van toepassing zijnde duurzaamheidseisen van Agentschap NL die van toepassing zijn op de tot het werkpakket behorende Werkzaamheden;
- de wijze waarop invulling wordt gegeven aan de duurzaamheidseisen van Agentschap NL en de duurzaamheidsdoelstellingen van de Opdrachtgever.

2.1.4.4. Werkplan "Flora en fauna"

In het werkplan "Flora en fauna" dienen de maatregelen uit de gedragscode te zijn uitgewerkt in concrete maatregelen voor de projectspecifieke werkzaamheden en beschermde soorten in het te onderhouden areaal. In het werkplan dient in ieder geval te worden opgenomen:

- de aanwezige soorten in het areaal;
- de functie die het gebied heeft voor deze soorten (bijv. leefgebied, vliegroute, rustplaats, etc.);
- het belang van het gebied voor deze soorten (gerelateerd aan de gunstige staat van instandhouding van de populatie);
- de voorgenomen werkzaamheden en de te verwachten effecten op de aanwezige soorten (gerelateerd aan de verbodsbepalingen en de functie van het gebied voor de soorten);
- de beschermende maatregelen om schade te voorkomen en/of te beperken;
- de ter zake flora en fauna deskundige die wordt ingeschakeld.

2.2 Interactie met de Opdrachtgever

2.2.1 *Doelstelling*

Tijdig informatie uitwisselen over de voortgang en geplande Werkzaamheden om bij eventuele risico's tijdig beheersmaatregelen te kunnen treffen.

2.2.2 *Werkzaamheden*

- Opstellen van voortgangsrapporten
- Overleggen met de Opdrachtgever

2.2.3 *Proceseisen*

2.2.3.1. Opstellen van voortgangsrapporten

De Opdrachtnemer dient 4 wekelijks een voortgangsrapport op te stellen.

2.2.3.2. Overleggen met de Opdrachtgever en de Opdrachtnemer

De Opdrachtnemer en de Opdrachtgever dienen deel te nemen aan overleggen die door de andere partij noodzakelijk worden geacht om een goede realisatie van het Werk te bevorderen.

De Opdrachtgever organiseert direct na het sluiten van de Overeenkomst een project-start-up bijeenkomst (PSU).

De Opdrachtnemer dient:

Bij overleggen vertegenwoordigd te zijn door (een) functionaris(sen) met de juiste bevoegdheden overeenkomstig het onderwerp van het overleg;
binnen 20 dagen na het sluiten van de Overeenkomst op basis van het risicoregister en na actualisatie van het risicoregister de Opdrachtgever uit te nodigen voor een afstemoverleg over de geïdentificeerde en actuele risico's en beheersmaatregelen.

De Opdrachtgever verzorgt de verslaglegging van de verschillende overleggen.

2.2.4 *Producteisen*

Voortgangsrapport

Het voortgangsrapport dient ten minste de volgende informatie te bevatten:

- I. Projectmanagement
 - Actueel afwijkingenregister.
- II. Omgevingsmanagement
 - Alle klachten en maatregelen van de voorgaande periode.
- III. Technisch proces
 - Realisatie.
- IV. Projectbeheersing
 - Planning;
 - Risico's.
- V. Projectondersteuning
 - Interne audits;
 - V&G-incidenten en bijna-ongevallen van de voorgaande periode.

3 Omgevingsmanagement

Het proces Omgevingsmanagement is opgesplitst in de deelprocessen:
Verkrijgen vergunningen, ontheffingen, beschikkingen en/of toestemmingen;
Communiceren met derden.

3.1 Verkrijgen vergunningen, ontheffingen, beschikkingen en/of toestemmingen

3.1.1 *Doelstelling*

Het verkrijgen van alle voor het Werk relevante vergunningen, ontheffingen, beschikkingen en toestemmingen (hierna te noemen: vergunningen) welke niet zijn vermeld in annex I.

3.1.2 *Werkzaamheden*

Aanvragen en verkrijgen van vergunningen
Resultaatsverplichting vergunningen
Opstellen vergunningenregister

3.1.3 *Proceseisen*

3.1.3.1. *Aanvragen en verkrijgen van vergunningen*

De Opdrachtnemer dient de vergunningen op eigen naam aan te vragen en draagt er zorg voor dat hij zelf vergunninghouder wordt. Indien een vergunning op grond van de geldende wet- en regelgeving niet op naam van de Opdrachtnemer aangevraagd kan worden zal de Opdrachtnemer de aanvraag na verkregen machtiging van de Opdrachtgever op naam van laatstgenoemde indienen. De Opdrachtgever verleent in dat geval schriftelijk, binnen veertien dagen na ontvangst van een daartoe strekkend verzoek van de Opdrachtnemer, de gevraagde machtiging.

De Opdrachtgever heeft het recht om bij een overleg tussen de Opdrachtnemer en de vergunningverlenende instantie over een vergunningaanvraag aanwezig te zijn. De Opdrachtnemer informeert de Opdrachtgever desgevraagd tijdig omtrent de plaats en het tijdstip van het te voeren overleg.

De Opdrachtnemer dient voor de vertegenwoordiging in en buiten rechte te zorgen bij eventuele bedenkingen, bezwaren en/of beroepen alsmede bij voorlopige voorzieningen die door derden of door hemzelf worden ingediend tegen door hem aangevraagde vergunningen. De Opdrachtnemer dient in dit kader alles te doen wat in zijn macht ligt om instandhouding van door hem aangevraagde vergunningen te bewerkstelligen, tenzij de Opdrachtnemer, in het belang van het Werk, zelf bedenkingen, bezwaar of beroep heeft ingediend tegen de (voorschriften, nadere eisen of voorwaarden van) de betreffende vergunning.

De Opdrachtnemer dient een afschrift van een ontwerpbesluit als bedoeld in artikel 3:11 van de Algemene wet bestuursrecht (verder te noemen: ontwerpvergunning)

alsmede een afschrift van de verleende vergunning, onmiddellijk na verkrijging ter kennis te brengen van, dan wel ter Acceptatie voor te leggen aan de Opdrachtgever.

Alle kosten samenhangende met het aanvragen en verkrijgen van vergunningen, ontheffingen, beschikkingen of toestemmingen, die niet zijn vermeld in annex I, komen voor rekening en risico van de Opdrachtnemer.

Alle kosten samenhangende met het naleven van vergunningen, ook van de vergunningen vermeld in annex I, komen voor rekening en risico van de Opdrachtnemer.

3.1.3.2. Resultaatsverplichting vergunningen

De Opdrachtnemer heeft - in afwijking van paragraaf 10 lid 1 van de UAV-GC 2005 - voor vergunningen die nodig zijn voor de opzet of het gebruik van het Werk of voor de realisatie van het Meerjarig Onderhoud, een resultaatverplichting. Voor deze vergunningen geldt het volgende:

Indien een vergunning niet tijdig verkregen is en daardoor een in de Basisovereenkomst genoemde termijn niet gehaald wordt, komt de schade die het gevolg is van deze vertraging volledig voor rekening van de Opdrachtnemer (onverminderd de verschuldigdheid door de Opdrachtnemer van eventuele boetes bij overschrijding van een termijn), tenzij de Opdrachtnemer aantoont dat het niet tijdig beschikbaar zijn van de vergunning niet te wijten is aan onvolledigheden of onjuistheden in de aanvraag of in het daaraan ten grondslag liggende ontwerp, noch anderszins het gevolg is van handelen of nalaten van de Opdrachtnemer.

3.1.4 *Producteisen*

3.1.4.1. Opstellen vergunningenregister

Het vergunningenregister dient ten minste te bestaan uit:
Een overzicht van alle voor het Werk benodigde vergunningen.
Per vergunning:

- De naam en het adres van het bevoegd gezag;
- Het doel van de vergunning;
- Op welk Werkpakket de betreffende vergunning betrekking heeft;
- Verwijzing naar een Document waarin de vergunningvoorwaarden zijn verwoord;
- De status van de vergunning;
- De geplande datum waarop de vergunning verleend zal worden;
- De vergunningvoorwaarden;
- De uiterlijke datum waarop de vergunning benodigd is;
- De wijze waarop wordt gewaarborgd dat de voorschriften en voorwaarden van de vergunning worden nageleefd;
- De (eventuele) verloopdatum van de geldigheid van de vergunning.

3.2 Communiceren met derden

3.2.1 *Doelstelling*

Het waarborgen van een beheerste communicatie met derden.

3.2.2 *Werkzaamheden*

Bouwcommunicatie:

- Communiceren met belanghebbenden
- Indelen Werkzaamheden naar hinderklassen en hindercategorieën
- Plaatsen van bouwboarden
- Afhandelen klachten

Publiekscommunicatie:

- Verstrekken van informatie
- Communiceren bij Werkzaamheden aan een rijks(vaar)weg
- Onderhouden contacten met media
- Organiseren van evenementen

Overige:

- Publicatie en reclame-uitingen

3.2.3

Eisen aan Werkzaamheden

3.2.3.1. Bouwcommunicatie

3.2.3.1.1. Communiceren met belanghebbenden

De Opdrachtgever is verantwoordelijk voor bouwcommunicatie en streeft hierbij de volgende doelen na:

- Een zo publieksvriendelijk mogelijke invulling van de Werkzaamheden en communicatie;
- Een zo goed mogelijke (lange termijn) relatie met de betreffende belanghebbenden;
- Een zo effectief en efficiënt mogelijke verrichting van de Werkzaamheden.

De Opdrachtgever moet hiertoe tijdig met belanghebbenden afstemmen en deze informeren over de directe gevolgen van de Werkzaamheden voor die belanghebbenden. Hiertoe moet de Opdrachtgever communiceren met direct aanwonenden, gemeenten, provincies, (vaar)wegbeheerders, bedrijven en instellingen van direct aanliggende percelen, die direct met de gevolgen van de Werkzaamheden worden geconfronteerd.

Daar waar de bereikbaarheid, leefbaarheid, bedrijfsvoering of veiligheid van direct aangrenzende belanghebbenden, zoals direct aanwonenden en aangrenzende bedrijven, wordt beïnvloed, moet de Opdrachtgever dit voorafgaand aan het verrichten van de Werkzaamheden afstemmen met de betreffende belanghebbenden.

De Opdrachtnemer wijst een vaste functionaris (inclusief vervanger) aan, die namens de Opdrachtnemer integraal verantwoordelijk is voor:

- a) Het afstemmen met de Opdrachtgever ten aanzien van het communicatieplan van de Opdrachtgever en de planning van de Werkzaamheden;
- b) Het verstrekken van informatie ten behoeve van de publiekscommunicatie door de Opdrachtgever;
- c) Het beantwoorden van vragen betreffende de Werkzaamheden, welke worden gesteld tijdens informatiebijeenkomsten zoals door de Opdrachtgever zullen

- worden georganiseerd. De functionaris moet hiertoe op verzoek van de Opdrachtgever bij de informatiebijeenkomsten aanwezig zijn;
- d) Het begeleiden van excursies welke worden geïnitieerd door de Opdrachtgever, het geven van technische toelichtingen over de Werkzaamheden en het aanbrengen van voorzieningen om excursies mogelijk te maken inclusief het verstrekken van de voor bezoekers benodigde V&G hulpmiddelen.
 - e) Het verstrekken van informatie over elders genoemde communicatieaspecten zoals klachtenafhandeling, informatievoorziening etc.

Deze functionaris van de Opdrachtnemer moet tijdens de Werkzaamheden op kantooruren bereikbaar zijn voor de Opdrachtgever.

Bij een Wijziging in de aan de Opdrachtgever verstrekte informatie of geplaatste informatiedragers (o.a. bouwborden en omleidingsborden), moet de Opdrachtnemer terstond de wijziging melden aan Opdrachtgever en deze voorzien van de actuele informatie.

3.2.3.1.2. Plaatsen van bouwbord

De Opdrachtnemer moet een bouwbord leveren, voorafgaande aan de Uitvoeringswerkzaamheden plaatsen en binnen 4 weken na afloop van de Werkzaamheden verwijderen en afvoeren.

Het bouwbord moet geleverd worden conform de specificaties weergegeven op de bij deze Overeenkomst geleverde bouwbordtekening, inclusief de benodigde houten stellage.

De Opdrachtnemer moet de tekst alsmede de voorgenomen locatie van plaatsing van het bouwbord ter Acceptatie voorleggen aan de Opdrachtgever.

3.2.3.1.3. Afhandelen klachten

De Opdrachtnemer moet klachten van derden, welke direct zijn geuit aan de Opdrachtnemer, binnen 1 werkdag melden aan de Opdrachtgever via info@zeeweringen.nl.

De Opdrachtnemer formuleert binnen 2 werkdagen welke maatregelen hij zal treffen ten einde de oorzaak van de klacht te verhelpen en deze ter Acceptatie voorleggen aan de Opdrachtgever. De Opdrachtnemer voorziet de Opdrachtgever terstond van informatie omtrent actuele vorderingen/verandering omtrent het afhandelen van de klacht. De Opdrachtgever zorgt zo nodig voor terugkoppeling richting de melder, waarbij de Opdrachtnemer de Opdrachtgever voorziet van benodigde informatie.

3.2.3.2. Publiekscommunicatie

De Opdrachtgever is verantwoordelijk voor publiekscommunicatie. Hiertoe is de Opdrachtgever verantwoordelijk voor de eenduidige beeldvorming, profilering, positionering en voorlichting over de Werkzaamheden. Deze publiekscommunicatie richt zich onder andere op (vaar)weggebruikers, omwonenden (inwoners aanliggende wijken, dorpen en gemeenten), bedrijven en bedrijven terreinen en belangenverenigingen.

3.2.3.2.1. Indelen Werkzaamheden naar hinderklassen en hindercategorieën

Niet van toepassing.

3.2.3.2.2. Verstrekken van informatie

De Opdrachtnemer moet op verzoek van de Opdrachtgever ten behoeve van publiekscommunicatie door de Opdrachtgever, tijdig alle benodigde informatie verstrekken. Dit betreft informatie die nodig is voor onder andere het opstellen van mailings, nieuwsbrieven, advertenties, beantwoorden van vragen, informatiebijeenkomsten en voor informatieverstrekking over de Werkzaamheden via www.zeeweringen.nl.

3.2.3.2.3. Communiceren bij Werkzaamheden aan een rijksweg

Niet van toepassing.

3.2.3.2.4. Onderhouden contacten met media

Alle (pers)contacten met de media aangaande de Werkzaamheden worden verzorgd door de Opdrachtgever. Vragen van de media over het Werk, de Werkzaamheden, of algemene vragen over het rijks(vaar)wegennet of het primaire waterkeringstelsel het primaire stelsel van waterkeringen moet de Opdrachtnemer doorspelen aan de Opdrachtgever. De Opdrachtgever zorgt voor de verdere afhandeling. Op verzoek van de Opdrachtgever moet de Opdrachtnemer hierbij assisteren. De Opdrachtnemer is bekend met het bij de Opdrachtgever geldende "Persprotocol".

3.2.3.2.5. Organiseren van evenementen

Het organiseren van evenementen inclusief officiële handelingen is voorbehouden aan de Opdrachtgever. Op verzoek van de Opdrachtgever moet de Opdrachtnemer hierbij assisteren. Het organiseren van evenementen door de Opdrachtnemer is niet toegestaan, tenzij hiervoor vooraf schriftelijk een voorstel is ingediend en geaccepteerd door de Opdrachtgever.

3.2.3.3. Overige

3.2.3.3.1. Publicatie en reclame-uitingen

Het is de Opdrachtnemer niet toegestaan zelf communicatiemiddelen of andersoortige informatie (inclusief publicaties in vakbladen, beeldmateriaal zoals foto's etc.) betreffende de Werkzaamheden alsmede de binnen het werkterrein gelegen objecten te verspreiden en/of te publiceren, tenzij hiervoor vooraf schriftelijk een voorstel is ingediend en geaccepteerd door de Opdrachtgever. Het is de Opdrachtnemer evenmin toegestaan om reclame-uitingen binnen het werkterrein te plaatsen, tenzij hiervoor voorafgaand aan de plaatsing schriftelijk een voorstel is ingediend en geaccepteerd door de Opdrachtgever.

3.3 Kabels en leidingen

3.3.1 *Doelstelling*

Waarborgen dat de Werkzaamheden met betrekking tot kabels en leidingen op beheerste, expliciete en transparante wijze worden uitgevoerd.

3.3.2 *Werkzaamheden*

- Inventariseren kabels en leidingen
- Instandhouden en tijdelijk beschermen
- Zorgvuldig graven

3.3.3 *Proceseisen*

3.3.3.1 *Inventariseren kabels en leidingen*

- a. De door de Opdrachtgever beschikbaar gestelde gegevens over de Kabels en Leidingen zijn indicatief en pretenderen geen juistheid of volledigheid.
- b. De Opdrachtnemer is verantwoordelijk voor de inventarisatie van aanwezigheid en ligging van alle Kabels en Leidingen, die in verband met de Werkzaamheden of de daaruit resulterende beheersituatie moeten worden verlegd, verwijderd, beschermd of in stand gehouden.

3.3.3.2 *Instandhouden en tijdelijk beschermen*

- a. De Opdrachtnemer dient te zorgen voor de ongestoorde instandhouding van alle Kabels en Leidingen tijdens de uitvoering van de Werkzaamheden, behoudens voor zover met kabel- en leidingbeheerders anders is overeengekomen. Hiertoe behoort het in acht nemen van de (veiligheids)voorschriften van de kabel- en leidingbeheerders.
- b. Als de Opdrachtnemer bij de uitvoering van de Werkzaamheden een Kabel of Leiding beschadigt, dient de Opdrachtnemer dit onmiddellijk te melden aan de betrokken kabel- of leidingbeheerder en hierover zo spoedig mogelijk schriftelijk berichten aan de Opdrachtgever.
- c. Als tijdelijke bescherming van een Kabel of Leiding noodzakelijk is in verband met de Werkzaamheden, dient de Opdrachtnemer de maatregelen te nemen die nodig zijn om de Kabel of Leiding Derden tijdelijk te beschermen. De Opdrachtnemer dient de instemming van de kabel- of leidingbeheerder met de te nemen maatregelen te verkrijgen. De Opdrachtnemer dient zo spoedig mogelijk een afschrift van het document, waaruit die instemming blijkt, aan de Opdrachtgever te sturen.

3.3.3.3 *Zorgvuldig graven*

De Opdrachtnemer dient te werken conform de richtlijn zorgvuldig graafproces, CROW-publicatie 250 van januari 2008. In het bijzonder dient de Opdrachtnemer de volgende activiteiten uit te voeren:

- het verzoeken om gebiedsinformatie
- het beoordelen van ontvangen gebiedsinformatie
- het afstemmen van het ontwerp op de netten zoals omschreven in voornoemde richtlijn.

4 Technisch management

Het proces technisch management is op te splitsen in de deelprocessen:
Ontwerpen
Uitvoeren

4.1 Ontwerpen

Niet van toepassing.

4.2 Uitvoeren

Uitvoeren valt uiteen in de volgende deelprocessen:

- Verifiëren
- Objecten weer laten voldoen aan de gestelde eisen
- Bouwstoffen en uitvoeren maatregelen in het kader van vrijkomende materialen
- Keuren en testen
- Opleveren

4.2.1 *Verifiëren*

4.2.1.1. *Doelstelling*

Aantonen dat aan alle eisen in deze Overeenkomst wordt voldaan.

4.2.1.2. *Werkzaamheden*

Opstellen verificatieplan;
Verifiëren en vastleggen of aan de alle eisen wordt voldaan.

4.2.1.3. *Producteisen*

Verificatieplan

In het verificatieplan aangeven:

- Eis;
- Wanneer wordt aangetoond dat is voldaan aan de eis;
- Wie de verificatie uitvoert;
- Validatie van de verificatiemethode

4.2.2 *Objecten weer laten voldoen aan de gestelde eisen*

4.2.2.1. *Doelstelling*

Waarborgen dat de engineering op beheerste, expliciete en transparante wijze wordt gerealiseerd op zodanig wijze dat objecten weer voldoen aan de gestelde eisen.

4.2.2.2. *Werkzaamheden*

- Starten met de Uitvoeringswerkzaamheden.
- Opstellen van Uitvoeringsdocumenten

- Verwijderen van (delen van) objecten welke niet voldoen aan de eisen uit de vraagspecificatie.
- Aanbrengen van (delen van) objecten, zodat voldaan wordt aan de eisen uit de Vraagspecificatie.

4.2.2.3. *Proces- en producteisen*

4.2.2.3.1. Geodetische Werkzaamheden en areaalgegevens

- De Opdrachtnemer dient voorafgaand aan de Uitvoeringswerkzaamheden de gehele bestaande glooiing (inclusief de werkstrook) in te meten

4.2.2.3.2. Plan voor maatvoering, geo-eisen en areaalgegevens

Niet van toepassing.

4.2.2.3.3. Starten met de Uitvoeringsfase

De Opdrachtnemer dient niet eerder te starten met de Uitvoeringswerkzaamheden dan nadat de eventuele engineeringwerkzaamheden gereed zijn.

De Opdrachtnemer vangt niet aan met de Werkzaamheden, indien in verband met die Werkzaamheden een verlegging, verwijdering en/of aanpassing van kabels of leidingen noodzakelijk is, voordat er een projectovereenstemming is afgesloten voor de verlegging, verwijdering en/of aanpassen van de betreffende kabels en leidingen.

- a) De Opdrachtnemer mag niet starten met de Uitvoeringswerkzaamheden op de bouwplaats voordat de benodigde vergunningen c.q. ontheffingen zijn verleend;
- b) De Opdrachtnemer mag niet starten met de Uitvoeringswerkzaamheden op de bouwplaats vóór 1 maart 2012;
- c) De Opdrachtnemer dient voorafgaand aan de Uitvoeringswerkzaamheden de gehele bestaande glooiing, inclusief de werkstrook, in te meten en op basis van deze opname en de tekeningen behorende bij het contract werktekeningen te vervaardigen.
- d) In de 100m-profielen behorende bij dit contract zijn de bestaande situatie (hoogtelijn) in combinatie met alleen de contouren van de nieuw aan te brengen (steen)bekleding(en) weergegeven. Gegevens over de opbouw van de bestaande bekleding, de nieuw aan te brengen bekledingen en de aan te brengen overige constructies zoals de kreukelberm, waterremmende onderlaag, etc. zijn weergegeven op de dwarsprofielen en situatietekeningen volgens de tekeningen behorende bij dit contract.
- e) Het vervaardigen van werktekeningen is er op gericht de nieuwe constructie in te passen in de inmeting conform de dwarsprofielen en 100m-profielen behorende bij dit contract.
- f) Op de te vervaardigen werktekeningen dienen in de dwarsprofielen de bestaande situatie, de nieuwe situatie en het op de tekeningen behorende bij dit contract weergegeven ontwerp te zijn weergegeven.
- g) Op de werktekeningen moeten tenminste de taludhelling, hoogtes, tonrondte en (overgangen in) bekledingstypes zijn aangegeven.
- h) De maximale afstand tussen de te vervaardigen dwarsprofielen bedraagt 100 meter. Bij bochten en constructiewijzigingen dienen extra werkprofielen opgesteld te worden.

4.2.3 *Bouwstoffen en uitvoeren maatregelen in het kader van vrijkomende materialen en bouwstoffen*

Deze subparagraaf dient gelezen te worden in samenhang met annex V, Vrijkomende materialen.

4.2.3.1. Doelstelling

Het beheerst omgaan met vrijkomende materialen waaronder afvalstoffen.

4.2.3.2. Informatie

De Opdrachtgever heeft een deel van de in het Werk aanwezige materialen onderzocht. De resultaten zijn opgenomen in documenten "Indicatief grondonderzoek Oesterdam Zuid" en "gedetailleerde inspectie parallelweg Oesterdam & toegangsweg depot Bergse Diepsluis".

4.2.3.3. Werkzaamheden

Onderzoeken milieukundige kwaliteit van vrijkomende materialen.
Opstellen en naleven van een plan voor het omgaan met vrijgekomen materialen waaronder afvalstoffen
Meldingen in het kader Besluit bodemkwaliteit
Het vastleggen en rapporteren van afgevoerde afvalstoffen in een afvalstoffenregistratie

4.2.3.3.1. Opslag materialen, bouwstoffen, materieel en hulpmiddelen

Verzamelde uit het werk komende (organische) materialen, alsmede bouwstoffen, materieel en hulpmiddelen die niet in gebruik zijn voor het uitvoeren van werkzaamheden, ten minste tot de volgende afstand buiten de verharding, gemeten uit de kantstreep, van een voor het openbaar verkeer opengestelde rijbaan plaatsen of opslaan:

- op autosnelwegen 13,00 m
- op autowegen 6,00 m
- op wegen met een snelheidsbeperking van 80 km/h 4,50 m
- op wegen met een snelheidsbeperking lager dan 80 km/h 3,00 m
- achter de voertuigkering 1,50 m

met dien verstande dat een eventueel aanwezige voertuigkering hierdoor niet aan haar functie mag worden onttrokken en het zicht op verkeersborden en andere voor de weggebruiker bedoelde signaalgevers en/of aanduidingen niet mag worden belemmerd.

4.2.3.4. Proceseisen

4.2.3.4.1. Algemeen

De Opdrachtnemer dient voor adequate en wetconforme verwerking en/of afvoer van vrijkomende materialen waaronder afvalstoffen zorg te dragen, met in achtneming van alle ter zake geldende (wettelijke en bestuursrechtelijke) voorschriften. De Opdrachtnemer vertegenwoordigt met betrekking tot afvalstoffen de Opdrachtgever als ontdoener in de zin van de Wet milieubeheer. De Opdrachtnemer informeert de Opdrachtgever direct schriftelijk over de gemaakte afspraken met het bevoegd gezag.

4.2.3.4.2. Onderzoeken milieukundige kwaliteit

De Opdrachtnemer dient van de vrijkomende materialen, waarvan de milieukundige kwaliteit niet of onvoldoende bekend is, voorafgaand aan het vrijkomen van de materialen de milieukundige kwaliteit vast te stellen door middel van een milieukundig onderzoek. Milieukundige onderzoeken dienen conform de geldende onderzoeksnormen te worden uitgevoerd.

Bij vrijkomen van asfalt is hoofdstuk 4 van CROW Publicatie 210 "Richtlijn omgaan met vrijkomend asfalt" van toepassing.

4.2.3.4.3. Opstellen plan vrijkomende materialen

De Opdrachtnemer dient uiterlijk 14 dagen voor de start van de Uitvoeringswerkzaamheden een plan "vrijkomende materialen" in dat betrekking heeft op het Werk

De Opdrachtnemer dient het plan, vóór verstrekking aan de Opdrachtgever, af te stemmen met het bevoegd gezag Besluit bodemkwaliteit, Wet bodembescherming en Wet milieubeheer.

Indien het milieukundig onderzoek de aanwezigheid van teerhoudend asfalt aantoonst, dient de Opdrachtnemer als onderdeel van het plan vrijkomende materialen een freesplan op te stellen en de hoeveelheid af te voeren teerhoudende verharding te bepalen en ter Acceptatie aan de Opdrachtgever aan te bieden. De kosten voor het gescheiden vrijmaken, afvoeren en afleveren van die hoeveelheid worden vergoed tegen een bedrag van 50 euro per ton exclusief omzetbelasting.

Indien het milieukundig onderzoek blijkt dat vrijkomende grond valt in het gebiedsspecifiek kader/normstelling nooit toepasbare/nooit verspreidbare grond, dient de Opdrachtnemer als onderdeel van het plan vrijkomende materialen een grondstromenplan op te stellen en de hoeveelheid af te voeren nooit toepasbare/nooit verspreidbare grond te bepalen en ter Acceptatie aan de Opdrachtgever aan te bieden. De kosten voor het gescheiden vrijmaken, afvoeren en afleveren van die hoeveelheid worden vergoed tegen een bedrag van 65 euro per ton exclusief omzetbelasting.

4.2.3.4.4. Meldingen in het kader van het Besluit bodemkwaliteit

De Opdrachtnemer verricht de meldingen in het kader van het Besluit bodemkwaliteit. Hiertoe dient de Opdrachtnemer en procedure te volgen die door het Besluit bodemkwaliteit wordt voorgeschreven. Daarnaast informeert hij de opdrachtgever terstond schriftelijk over gemaakte afspraken met het bevoegd gezag.

4.2.3.5. Producteisen

4.2.3.5.1. Plan vrijkomende materialen

Het plan vrijkomende materialen dient te beschrijven hoe wordt omgegaan met vrijkomende materialen. Het plan dient minimaal uit de volgende onderdelen te bestaan:

- Aard, kwaliteit en hoeveelheden van vrijkomende materialen
- Wijze en locatie van afvoer, verwerking of toepassing van de vrijkomende materialen.
- Wijze waarop wordt omgegaan met onbekende vrijkomende materialen.
- De te volgen procedures, inclusief aan te vragen of aangevraagde vergunningen, meldingen, afvalstroomnummers.

In het plan dient onderscheid gemaakt te worden tussen afvalstoffen en niet-afvalstoffen, conform annex V.

Het plan vrijkomende materialen dient betrekking te hebben op het gehele Werk. De Opdrachtnemer kan ervoor kiezen om deelplannen vrijkomende materialen op te stellen, per gedeelte van het Werk (b.v. op basis van tijd, geografie, materiaal). De eisen voor het plan vrijkomende materialen zijn overeenkomstig van toepassing op het deelplan vrijkomende materialen. Het totaal aan deelplannen dient het gehele Werk te omvatten.

4.2.3.5.2. Afvalstoffenregistratie

De Opdrachtnemer houdt een op het plan vrijkomende materialen afgestemde administratie bij van de bewijzen van Acceptatie van de naar een bewerkings-, verwerkings- of eindverwerkingsinrichting vervoerde afvalstoffen, in welke bewijzen de naam en het adres van de inrichting, het afvalstroomnummer, de aard, de hoeveelheid, de herkomst en de vervoerder van de materialen zijn vermeld. Elke 4 weken levert de Opdrachtnemer een overzicht van de in die periode afgevoerde afvalstoffen: aard, hoeveelheid, herkomst, bestemming, afvalstroomnummer (indien van toepassing). Bij oplevering van het Werk draagt de Opdrachtnemer de afvalstoffenregistratie over aan de Opdrachtgever.

4.2.4 *Keuren en Testen*

4.2.4.1. Doelstelling

Het keuren van objecten zodat aantoonbaar kan worden gemaakt dat de objecten voldoen aan de eisen.

4.2.4.2. Werkzaamheden

Opstellen en naleven keuringsplannen
Uitvoeren keuringen
Opstellen keuringsrapporten

4.2.4.3. Proceseisen

4.2.4.3.1. Opstellen en naleven keuringsplannen

De Opdrachtnemer dient voor de verschillende soorten Werkzaamheden keuringsplannen op te stellen.

4.2.4.3.2. Uitvoeren keuringen en opstellen keuringsrapporten

De Opdrachtnemer dient tijdens de realisatie keuringen uit te voeren en de resultaten hiervan schriftelijk vast te leggen om aan te tonen dat de objecten voldoen aan de eisen.

4.2.4.4. Producteisen

4.2.4.4.1. Keuringsplan

In een keuringsplan dient voor een object per eis ten minste het volgende te zijn geïdentificeerd en vastgelegd:

- Eis (met eisnummer);
- Welke waarden moeten worden waargenomen;
- Van toepassing zijnde bindende, informatieve en overige documenten;

Beschrijving van de keurings- of testmethode, keurings- of testtraject, de keurings- of testmeetmiddelen, de geldende nauwkeurigheidseisen alsmede de calibratiemethoden, -frequentie en -registratie;
Wanneer is aangetoond dat aan de eis is voldaan;
Betrokkenen bij keuring of test (incl. bevoegdheden en verantwoordelijkheden);
Validatie van de keurings- en testmethode;
De formulieren die worden gebruikt tijdens de test.

4.2.4.4.2. Keuringsrapport

Het keuringsrapport dient te voldoen aan dezelfde eisen als het keuringsplan.

Aanvullend op hetgeen gesteld in §21-3 UAV-GC 2005 dient in het keuringsrapport voor een object per eis ten minste het volgende te zijn vastgelegd:
Indien niet wordt voldaan de verbetermaatregelen beschrijven, zodat alsnog aan de eis wordt voldaan;
Identificatie van geconstateerde afwijkingen;
Feitelijke registratie van de keuringsresultaten, de waarde en eventuele marges;
Bewijsdocument of verwijzing naar bewijsdocument, waarin wordt aangetoond dat wordt voldaan aan de gestelde eis.

4.2.5 *Opleveren*

4.2.5.1. Doelstelling

Waarborgen dat de documentatie van de gerealiseerde objecten op beheerste, expliciete en transparante wijze wordt vastgelegd in opleverdossiers.

4.2.5.2. Werkzaamheden

Opstellen opleverdossier

4.2.5.3. Proceseisen

4.2.5.3.1. Opstellen opleverdossier

De Opdrachtnemer dient voor oplevering Werk het opleverdossier verstrekt te hebben.

4.2.5.3.2. Digitaal overdragen gegevens

De Opdrachtnemer dient bij oplevering Werk alle door de Opdrachtnemer in het kader van de realisatie van het Werk verkregen gegevens met betrekking tot de structuur of de samenstelling en kwaliteit van de bodem en het grondwater in te dienen bij TNO-NITG, DINO ("Data en Informatie Nederlandse Ondergrond") conform de aangegeven procedure op www.dinodata.nl. In alle bestanden dient RWS als Opdrachtgever te zijn ingevuld. De Opdrachtnemer dient een bewijs van levering van de data aan DINO te overhandigen aan de Opdrachtgever. De door de Opdrachtnemer verstrekte gegevens worden door DINO opgenomen in de landelijke geo-informatie-databank.

De Opdrachtnemer dient de digitaal aan te leveren projectgegevens, in de vorm van bestanden in het aangegeven bestandsformaat én conform de aangegeven applicatieversie als vermeld in betreffende eis, op te slaan en over te dragen in één of meerdere Elektronische Overdracht Dossier(s) (EOD), zoals aangegeven in de

tabel in § 5.2.4.4.1. op een geschikte gegevensdrager (bijvoorbeeld DVD, FTP-server). De Opdrachtgever stelt hiervoor de volgende gegevens ter beschikking:

- Basis-EOD inclusief indexen;
- Instructie toepassing EOD verkenner.

Indien de indexen in het Basis-EOD niet toereikend zijn voor het project, kan de Opdrachtnemer in overleg met de Opdrachtgever de structuur aanpassen.

4.2.5.4. Producteisen

4.2.5.4.1. Opleverdossier

Het opleverdossier bestaat uit:

Gegevens conform onderstaande tabel

Gegevens/documenten	Aantal papier exemplaren	Digitaal
As-built tekeningen van aangepaste objecten en in de grond achter gebleven (hulp)constructies als bedoeld in bijlage B.	2	Ja
Garantieverklaringen als bedoeld in §4-12 UAV-GC 2005	2	Ja
Keurings- en testrapporten	2	Ja
Bouwstoffendossier	-	Ja
Afvalstoffen	-	Ja
V&G-dossier	-	Ja

5 Inkoopmanagement

5.1.1 *Doelstelling*

Waarborgen van een navolgbaar, beheerst en transparant inkoopproces

5.1.2 *Werkzaamheden*

Voldoen aan BIBOB-eisen

Inschakelen zelfstandige hulppersoon voor Kerngis en DTB

5.1.3 *Proceseisen*

5.1.3.1. *Zelfstandige hulppersonen en BIBOB-eisen*

Indien de Opdrachtnemer onderdelen van de Werkzaamheden door zelfstandige hulppersonen, niet zijnde leveranciers, laat verrichten en de waarde van de door de zelfstandige hulppersoon te verrichten werkzaamheden groter is dan of gelijk is aan € 125.000,= (excl. omzetbelasting), moet de inschakeling van de zelfstandige hulppersoon tevoren zijn geaccepteerd door de Opdrachtgever.

De Opdrachtnemer meldt de inzet van de zelfstandige hulppersoon tijdig aan de Opdrachtgever en verstrekt daarbij aan de Opdrachtgever een door de zelfstandige hulppersoon ingevulde en ondertekende Eigen Verklaring, volgens het model dat bij de inschrijving voor deze opdracht is gehanteerd. Van deze Eigen Verklaring dienen de onderdelen 1 en 2 te zijn ingevuld.

Acceptatie door de Opdrachtgever beperkt zich uitsluitend tot de genoemde omstandigheden in artikel 45 leden 1 en 2, van de richtlijn 2004/18/EG. Indien uit de beoordeling blijkt dat de zelfstandige hulppersoon zich bevindt in één van de omstandigheden, genoemd in artikel 45 leden 1 en 2, van de richtlijn 2004/18/EG, dan kan de Opdrachtgever besluiten dat:

de door de Opdrachtnemer gekozen zelfstandige hulppersoon niet wordt geaccepteerd, en;

de Opdrachtnemer de gelegenheid krijgt om een andere zelfstandige hulppersoon te vinden die de betreffende Werkzaamheden kan uitvoeren of aan te geven dat hij het betreffende deel alsnog zelf zal uitvoeren.

Indien de Opdrachtgever aanwijzingen heeft dat een zelfstandige hulppersoon zich bevindt in één van de omstandigheden, genoemd in artikel 45 leden 1 en 2, van richtlijn 2004/18/EG, maar er nog onvoldoende informatie beschikbaar is om het uitsluiten van die zelfstandige hulppersoon te motiveren dan zal advies worden gevraagd aan het Bureau BIBOB (zie artikel 8 van de Wet BIBOB). De zelfstandige hulppersoon over wie advies is gevraagd, wordt door de Opdrachtgever over de inhoud van dat advies geïnformeerd.

Het in dit artikel bepaalde laat onverlet de verantwoordelijkheid en aansprakelijkheid van de Opdrachtnemer voor de juiste en tijdige voltooiing van het Werk. In geval een Zelfstandig hulppersoon door de Opdrachtgever niet wordt geaccepteerd, geeft dat de Opdrachtnemer geen enkel recht op schadevergoeding, bijbetaling of termijnverlenging.

5.1.3.2. Inschakelen zelfstandige hulppersoon voor DTB en Kerngis

De Opdrachtgever stelt voor de inwinning en verwerking van het DTB én de Kerngis gegevens en de Beheerkaart Nat gegevens een lijst met bedrijven beschikbaar, die ervaring hebben met het verrichten van de betreffende Werkzaamheden. Deze "Lijst bedrijven voor DTB, Kerngis en Beheerkaart Nat" is in beheer bij Rijkswaterstaat Data-ICT-Dienst en is te downloaden vanaf de volgende internetsite: www.rws.nl/kenniscentrum/contracten/data_eisen/ (recentste releasedatum).

Een en ander laat overigens onverlet dat de Opdrachtnemer ten volle verantwoordelijk en aansprakelijk is voor de realisatie van het DTB, Kerngis en Beheerkaart Nat, overeenkomstig de eisen van de Overeenkomst.

5.1.3.3. Inschakelen Zelfstandige hulppersonen bewegwijzering

1. Het opstellen van een bewegwijzeringsplan inclusief tekststrategie, opstellen bestek en de regievoering, dient te geschieden door Tebodin BV te 's-Gravenhage, op grond van de tussen Rijkswaterstaat en Tebodin BV gesloten raamovereenkomst met besteknr. DVS6293, volgens de desbetreffende modules (vermeld onder perceel 1) in het bestek. De Opdrachtnemer dient hiertoe (deel)opdracht te verstrekken aan Tebodin BV.
2. Ten behoeve van het leveren en plaatsen van bewegwijzering is tussen Rijkswaterstaat en een drietal leveranciers een raamovereenkomst (met besteknr. DVS6293) gesloten.
Het leveren en plaatsen van bewegwijzering conform het door Tebodin BV opgestelde bewegwijzeringsplan dient te geschieden door één van deze leveranciers. De betreffende leverancier wordt nader door Tebodin BV aan de Opdrachtnemer kenbaar gemaakt.
3. Tebodin BV en de in lid 2 bedoelde leveranciers gelden als zelfstandige hulppersonen conform §6-3 van de UAV-GC 2005.
4. De door Tebodin BV en de in lid 2 bedoelde leveranciers bij de Opdrachtnemer in rekening te brengen kosten worden aan de Opdrachtnemer vergoed op afzonderlijke factuur, nadat de betreffende Werkzaamheden en leveringen (door Tebodin BV) respectievelijk de in lid 2 bedoelde leverancier zijn voltooid en door de Opdrachtnemer zijn betaald. Ter verkrijging van betaling zendt de Opdrachtnemer aan de Opdrachtgever een verzoek tot prestatieverklaring, waarbij zijn gevoegd facturen en betalingsbewijzen.

5.1.4 *Producteisen*

Geen

6 Projectbeheersing

Het proces Projectbeheersing is opgesplitst in de deelprocessen:
Risicomanagement
Planningsmanagement
Financieel management

6.1 Risicomanagement

6.1.1 *Doelstelling*

Identificeren en beheersen van risico's.

6.1.2 *Werkzaamheden*

Inventariseren, analyseren en kwantificeren van risico's.
Beheersen van risico's.
Opstellen en bijhouden van een risicoregister.

6.1.3 *Proceseisen*

6.1.3.1. *Algemeen*

De Opdrachtnemer dient risicomanagement (risicoanalyse en risicobeheersing) uit te voeren gedurende alle fasen van het Werk.

6.1.3.2. *Inventariseren en analyseren van risico's*

De Opdrachtnemer dient:
Voor iedere discipline de risico's te inventariseren en te analyseren die verbonden zijn aan het uitvoeren van de Werkzaamheden.
Geïnterviewde en geanalyseerde risico's te kwantificeren;
De door de Opdrachtgever geïdentificeerde risico's zoals opgenomen in vraagspecificatie deel 1 (Eisen) over te nemen in zijn risico-inventarisatie.

6.1.3.3. *Beheersen van risico's*

De Opdrachtnemer dient:
voor elk geïdentificeerd risico beheersmaatregelen vast te stellen;
aan te tonen dat beheersmaatregelen genomen zijn.

6.1.3.4. *Opstellen en bijhouden van een risicoregister*

De Opdrachtnemer dient een risicoregister aan te leggen en actueel te houden.

6.1.4 *Producteisen*

6.1.4.1. *Risicoregister*

Het risicoregister dient minimaal de volgende gegevens te bevatten:
De actuele risico's en inmiddels beheerste risico's

Per geïnterviewd risico:

beschrijving van het risico (de ongewenste gebeurtenis);
beschrijving van de oorzaak;
Beschrijving van het gevolg;
Inschatting in kans en gevolgklassen van het initieel risico en het restrisico;
beschrijving van de beheersmaatregelen;
Status van de beheersmaatregel(en).

6.2 Planningsmanagement

6.2.1 Doelstelling

Beheren van de planning van de Werkzaamheden

6.2.2 Werkzaamheden

- Opstellen overall planning
- Opstellen detailplanningen
- Registreren en bijsturen van de voortgang

6.2.3 Proceseisen

6.2.3.1. Opstellen overall planning

De Opdrachtnemer dient een overall planning op te stellen.
De overall planning dient te worden geactualiseerd indien de daadwerkelijke voortgang van de Werkzaamheden meer dan een week gaan afwijken.

6.2.3.2. Opstellen detailplanning

De Opdrachtnemer dient de detailplanning:

- Op te stellen;
- Actueel te houden.

6.2.3.3. Registreren en bijsturen van de voortgang

De Opdrachtnemer dient het achterlopen op een kritiek pad als een afwijking te beschouwen en conform de afwijkingsprocedure te behandelen.

6.2.4 Producteisen

6.2.4.1. Planning algemeen

Planningen dienen zowel als 'hard-copy' als in digitale vorm aan de Opdrachtgever ter beschikking te worden gesteld.

6.2.4.2. Overall planning

De overall planning dient:

- Een reële inschatting te geven van doorlooptijden;
- Alle data en mijlpalen te bevatten voortkomend uit de Basisovereenkomst en annex II;
- Conform een balkenschema (Gantt chart) te zijn opgezet;
- De relevante vergunningsprocedures weer te geven.

6.2.4.3. Detailplanning

Een detailplanning dient een nadere uitwerking van faseringen, inclusief Werkzaamheden die hinder voor de omgeving kunnen veroorzaken zoals bijvoorbeeld verkeersmaatregelen en overige verkeershinder weer te geven.

6.3 Financieel management

6.3.1 *Doelstelling*

Het financiële beheer overeenkomstig de contractuele voorwaarden te laten verlopen.

6.3.2 *Werkzaamheden*

Opstellen onderbouwing opdrachtsom
Opstellen termijnstaat

6.3.3 *Proces- en producteisen*

6.3.3.1. Algemeen

In aanvulling op artikel 14 van de Basisovereenkomst en §33 van de UAV-GC 2005 gelden onderstaande bepalingen inzake de betalingsregeling.

Met "opdrachtsom" wordt in deze betalingsregeling bedoeld het totaalbedrag als genoemd in artikel 2 lid 4 van de Basisovereenkomst.

6.3.3.2. Onderbouwing opdrachtsom

De Opdrachtnemer verstrekt uiterlijk binnen tien dagen na opdrachtverlening een realistische en uitlegbare nadere onderbouwing van de Staat van ontleding van de inschrijvingsprijs. In geval van een prijsaanbieding conform §45 lid 2 UAV-GC 2005 verstrekt de Opdrachtnemer een niet-gesaldeerde onderbouwing bij die prijsaanbieding.

In de onderbouwing dient onderscheid gemaakt te worden in directe en indirecte kosten. De directe kosten dienen te zijn uitgesplitst naar de benodigde hoeveelheden of activiteiten maal de prijs per eenheid en de gerelateerde eenmalige kosten.

De indirecte kosten dienen te zijn uitgesplitst naar algemene eenmalige kosten, engineering, tijdgebonden kosten (waaronder uitvoeringskosten) en toeslagen als bijdragen, algemene kosten, winst en risico.

6.3.3.3. Betalingsschema

De betaling van de aannemingsom geschiedt in 7 termijnen welke verschijnen als volgt:

termijn	omschrijving
1.	Nadat de nieuwe bekleding voor 10% is aangebracht verschijnt de 1 ^e termijn, groot 10% van de aannemingsom verminderd met € 25.000,-, verhoogd met de ten laste van de stelpost gedane uitgaven.
2.	Nadat de nieuwe bekleding voor 25% is aangebracht verschijnt de 2 ^e termijn, groot 10% van de aannemingsom verminderd met € 25.000,-, verhoogd met de

	ten laste van de stelpost gedane uitgaven.
3.	Nadat de nieuwe bekleding voor 50% is aangebracht verschijnt de 3 ^e termijn, groot 25% van de aannemingssom verminderd met € 25.000,-, verhoogd met de ten laste van de stelpost gedane uitgaven.
4.	Nadat de nieuwe bekleding voor 75% is aangebracht verschijnt de 4 ^e termijn, groot 25% van de aannemingssom verminderd met € 25.000,-, verhoogd met de ten laste van de stelpost gedane uitgaven.
5.	Nadat de nieuwe bekleding voor 100% is aangebracht verschijnt de 5 ^e termijn, groot 20% van de aannemingssom verminderd met € 25.000,-, verhoogd met de ten laste van de stelpost gedane uitgaven.
6.	Nadat het Werk is opgeleverd verschijnt de 6 ^e termijn, groot 8% van de aannemingssom verminderd met € 25.000,-, verhoogd met de ten laste van de stelpost gedane uitgaven.
7.	Nadat de onderhoudsperiode is verstreken en nadat de Opdrachtnemer aan al zijn verplichtingen heeft voldaan verschijnt de 7 ^e termijn, groot 2% van de aannemingssom verminderd met € 25.000,-, verhoogd met de ten laste van de stelpost gedane uitgaven.

6.3.3.4. Termijnstaat (keuzetekst verrekenen op planning)

Niet van toepassing.

6.3.3.5. Opschorting van betaling

De betaling van een termijnbedrag kan geheel worden opgeschort.

Het opschorten van de betaling van het gehele termijnbedrag geschiedt door het niet afgeven van een prestatieverklaring, als bedoeld in §33 UAV-GC 2005.

Een prestatieverklaring wordt niet afgegeven, indien naar het oordeel van de Opdrachtgever een tekortkoming in de nakoming van Opdrachtnemers contractuele verplichtingen is geconstateerd en aan de Opdrachtnemer is gemeld (conform § 20-4, 21-10 UAV-GC 2005) en die nog niet is hersteld of op andere wijze afdoende is opgelost.

Betaling van een opgeschort termijnbedrag vindt bij een volgende termijn plaats, nadat de tekortkoming is hersteld of op andere wijze afdoende is opgelost.

De Opdrachtnemer heeft in geval van opschorting van betaling geen recht op vergoeding van rente en indexering.

7 Projectondersteuning

Het proces Projectondersteuning is opgesplitst in de deelprocessen:
Kwaliteitsmanagement;
V&G-management;
Organisatiemanagement.

7.1 Kwaliteitsmanagement

7.1.1 Doelstelling

Waarborgen dat geëiste product- en proceskwaliteit op beheerste, expliciete en transparante wijze wordt geleverd.
Beheren van afwijkingen op de Overeenkomst.
Meten, analyseren en verbeteren van de geleverde proces- en productkwaliteit.

7.1.2 Werkzaamheden

- Hanteren kwaliteitsmanagementsysteem.
- Medewerking verlenen aan audits en toetsen van de Opdrachtgever.
- Plannen, uitvoeren en registreren audits.
- Identificeren en registreren van afwijkingen.
- Implementeren van de (corrigerende) maatregelen.
- Verbeteringen doorvoeren en bewaken.
- Opstellen en beheren van een afwijkingenregister.

7.1.3 Proceseisen

7.1.3.1. Hanteren kwaliteitsmanagementsysteem

De Opdrachtnemer dient alle Werkzaamheden volgens de Overeenkomst te verrichten op basis van een kwaliteitsmanagementsysteem.
Dit kwaliteitsmanagementsysteem dient gebaseerd te zijn op één of in geval van een combinatie eventueel meerdere kwaliteitsmanagementsystemen die zijn gecertificeerd door een daartoe geaccrediteerde certificatie-instelling op basis van de vigerende versie van de norm NEN-EN-ISO 9001.

7.1.3.2. Medewerking verlenen aan audits en toetsen van de Opdrachtgever

De Opdrachtnemer dient de Opdrachtgever te allen tijde medewerking te verlenen om een audit, systeem-, proces- of producttoets te (laten) verrichten en de hiervoor benodigde Documenten en informatie te leveren. Hierbij heeft de Opdrachtgever de bevoegdheid om te allen tijde alle bouw- en werkterreinen, fabrieken, werkplaatsen en loodsen van de Opdrachtnemer, zelfstandige hulppersonen en leveranciers, te betreden waar Werkzaamheden ten behoeve van de Overeenkomst worden verricht en zich daarbij te doen vergezellen door derden of deskundigen.

7.1.3.3. Plannen, uitvoeren en registreren audits

De Opdrachtnemer dient een auditplanning op te stellen voor het Werk, audits uit te voeren en te registreren.

- Een auditplanning op te stellen voor het Werk. De planning na te leven;
- Minimaal 1 maal per kwartaal dient een audit te worden gehouden;
- Zijn auditplanning te actualiseren op basis van risico's en afwijkingen;
- Op basis van het afwijkingenregister ten minste één maal per kwartaal een analyse uit te voeren van de afwijkingen om mogelijke corrigerende of preventieve maatregelen vast te stellen en te implementeren;
- De auditresultaten binnen zeven dagen na uitvoeren van de audit verwerkt te hebben in het auditregister.

7.1.3.4. Identificeren en registeren van afwijkingen

De Opdrachtnemer dient:

- afwijkingen te identificeren, te registreren, te communiceren, te beoordelen, te corrigeren, te evalueren en de gewenste verbeteringen door te voeren.
- Een wijzigingsvoorstel in te dienen, indien hij meent dat een afwijking van blijvende aard is.
- Een afwijkingenregister bij te houden.

7.1.3.5. Verbeteringen doorvoeren en bewaken

De Opdrachtnemer dient op basis van de geïdentificeerde risico's en tijdsduur van de betreffende Werkzaamheden waarop de risico's betrekking hebben een beoordeling door een contractgemachtigde van de onderneming voor het project uit te voeren om de effecten van de getroffen corrigerende en preventieve maatregelen te beoordelen en indien nodig maatregelen te treffen om de gewenste verbeteringen door te voeren.

7.1.4 *Producteisen*

7.1.4.1. Auditregister

Het auditregister dient minimaal de volgende zaken te bevatten:

- Discipline(s) waar audit betrekking op heeft;
- Datum uitgevoerde audit;
- Auditor;
- Resultaten audit;
- Vervolgactie audit.

7.1.4.2. Afwijkingenregister

Het afwijkingenregister dient per afwijking weer te geven:
uniek volgnummer van de afwijking;
omschrijving van de afwijking;
datum constatering;
verantwoordelijke actor;
status van de correctie;
datum wanneer corrigerende maatregel(en) uitgevoerd zullen zijn;
datum sluiting van het afwijkingsrapport.

7.2 Veiligheids- en gezondheidsmanagement

7.2.1 *Doelstelling*

De Opdrachtgever stelt prioriteit aan veiligheid en gezondheid. Het doel van veiligheids- en gezondheidsmanagement is het waarborgen dat het Werk op een, voor alle betrokken natuurlijke en rechtspersonen, veilige en gezonde wijze tot stand komt, onderhouden wordt en gebruikt kan worden.

7.2.2 *Informatie*

De Opdrachtgever heeft een Veiligheids – en Gezondheidsplan ontwerp opgesteld en als bijlage A toegevoegd bij deze vraagspecificatie.

7.2.3 *Werkzaamheden*

- Het toepassen van een veiligheidsmanagementsysteem;
- Alle Werkzaamheden die voortkomen uit het Arbeidsomstandighedenbesluit;
- Het aanstellen van V&G-coördinatoren en verzorgen van de V&G-coördinatie;
- Het opstellen en implementeren van een V&G-plan, V&G-dossier en calamiteitenplan;
- Het organiseren van de nodige veiligheidsmaatregelen en relevante V&G-instructie voor werknemers, hulppersonen, personeel van de Opdrachtgever en bezoekers van de bouwplaats;
- Implementeren van risicomanagement ten behoeve van V&G;
- Registreren en behandelen van incidenten en (bijna) ongevallen.

7.2.4 *Proceseisen*

7.2.4.1. Algemeen

De Opdrachtnemer dient:

indien de Opdrachtnemer is georganiseerd in de vorm van een combinatie van meerdere partijen, er voor te zorgen dat ieder van de afzonderlijke combinanten over een veiligheidsmanagementsysteem beschikt, waarbij het systeem of de combinatie van systemen van toepassing dient respectievelijk dienen te zijn op alle Werkzaamheden;

op te treden als enig zaakwaarnemer en als enig vertegenwoordiger voor de Opdrachtgever waar het gaat om het zekeren van alle maatregelen en verplichtingen die vereist zijn op basis van de Arboret en –regelgeving; uit hoofde van de coördinatieverplichting over nevenopdrachtnemers conform annex VI en bijbehorende coördinatieovereenkomst zorg te dragen voor de coördinatie op het gebied van veiligheid en gezondheid en hiertoe een overall V&G-coördinator aan te stellen.

7.2.4.2. Veiligheid en gezondheid ontwerp

Niet van toepassing.

7.2.4.3. Veiligheid en gezondheid uitvoering

De Opdrachtnemer dient:

een V&G-coördinator uitvoeringsfase aan te stellen overeenkomstig artikel 2.29 van het Arbeidsomstandighedenbesluit en de Opdrachtgever hierover schriftelijk te informeren. De V&G coördinator uitvoeringsfase dient ten minste de taken overeenkomstig artikel 2.31 van het Arbeidsomstandighedenbesluit uit te voeren en

voldoende bevoegdheid te hebben om de benodigde maatregelen in het kader van het Arbeidsomstandighedenbesluit door te voeren;
tijdens de uitvoering de veiligheids- en gezondheidsrisico's verbonden aan de realisatie en het beheer en onderhoud van het Werk te inventariseren, analyseren en evalueren overeenkomstig de eisen als gesteld in § 6.1 van deze vraagspecificatie deel 2 (Proces);
er voor zorg te dragen dat door de Opdrachtnemer ingeschakelde hulppersonen in het bezit zijn van geldige, door de Opdrachtgever te verstrekken, verklaring waarmee ontheffing wordt verleend van artikelen van het Voertuigenreglement en het Reglement Verkeersregels en Verkeerstekens 1990, voor zover noodzakelijk voor de uitvoering van vorenbedoelde werkzaamheden;
de voorlichting van werknemers van de Opdrachtgever, door de Opdrachtgever ingeschakelde personen en derden op de bouwplaats te coördineren en verzorgen;
een calamiteitenplan op te stellen en actueel te houden.

7.2.4.4. Incidenten en (bijna) ongevallen

De Opdrachtnemer dient:

alle incidenten en (bijna) ongevallen te registreren en terstond aan de Opdrachtgever te rapporteren;
onderzoek te doen naar de oorzaak van opgetreden incidenten en (bijna) ongevallen en maatregelen te nemen om de oorzaak weg te nemen teneinde vergelijkbare incidenten en (bijna) ongevallen in de toekomst te voorkomen;
de Opdrachtgever inzage te verlenen in de afhandeling van incidenten en (bijna) ongevallen;
relevante rapportages van incidenten en (bijna) ongevallen te verwerken in het V&G-dossier.

7.2.4.5. Bestratingswerkzaamheden

In verband met het bepaalde in §11 UAV-GC 2005 wordt de Opdrachtnemer er op gewezen dat, indien bestratingswerkzaamheden onderdeel (kunnen) zijn van de Werkzaamheden, rekening moet worden gehouden met de fysieke belasting tijdens de uitvoering van de werkzaamheden en tevens dat nieuw bestratingwerk boven de 1500 m2 in beginsel mechanisch moet worden uitgevoerd; een en ander ingevolge de Arbeidsomstandighedenwetgeving.

De Opdrachtnemer dient zijn werknemers en zijn zelfstandige hulppersonen hiervan in kennis te stellen.

7.2.4.6. Opruimen materialen

Niet van toepassing.

7.2.5 *Producteisen*

7.2.5.1. V&G-plan

Het V&G-plan dient ten minste te voldoen aan artikel 2.27 van het Arbeidsomstandighedenbesluit en omvat minimaal de volgende onderdelen:
de naam van de coördinator voor de ontwerp-, uitvoering- en onderhoudsfase;
een beschrijving van de wijze waarop wordt voldaan aan de van toepassing zijnde wet- en regelgeving, normen en overige eisen op het gebied van veiligheid en gezondheid;

beschrijving van de organisatie met betrekking tot V&G;
beschrijving van de wijze voor melding, rapportage en afhandeling van incidenten en (bijna) ongevallen;
beschrijving van de wijze waarop het V&G-dossier actueel gehouden wordt;
beschrijving van het proces van risico-inventarisatie en evaluatie met betrekking tot V&G-risico's;
het risicoregister op het gebied van V&G;
beschrijving van de wijze waarop voorlichting op het gebied van V&G wordt verzorgd.

7.2.5.2. Calamiteitenplan

In het calamiteitenplan dient te worden beschreven:
geïdentificeerde mogelijke calamiteiten (scenario's)
het tijdig signaleren van calamiteiten;
instructies over hoe te handelen bij calamiteiten;
coördinatie van Werkzaamheden tijdens calamiteiten, inclusief aangewezen hulpverleners en coördinatoren;
eventuele acties ter voorkoming van escalatie en het beperken van vervolgschade;
de bereikbaarheid voor hulpverleningsdiensten;
de wijze van hulpverlening;
de beschikbaarheid van materiaal en materieel;
communicatie met de Opdrachtgever en (vaar)wegbeheerders;
door de Opdrachtnemer te nemen maatregelen in geval van calamiteiten;
communicatie van het calamiteitenplan aan alle betrokkenen;
training van coördinatoren en hulpverleners;
geplande oefeningen.

7.2.5.3. V&G-dossier

Het V&G-dossier dient te voldoen aan de eisen van het Arbeidsomstandighedenbesluit.

7.2.5.4. Risicoregister

Het risicoregister op het gebied van V&G dient te voldoen aan de eisen als gesteld in het hoofdstuk risicomangement van deze vraagspecificatie.

7.3 Organisatiemanagement

7.3.1 Doelstelling

Waarborgen dat de bij het Werk ingezette mensen aan bijdragen dat het Werk op een beheerste wijze tot stand komt en kan worden beheerd en onderhouden.

7.3.2 Werkzaamheden

- Opstellen Organisational Breakdown Structure (OBS) en functieprofielen en invullen functies.
- Naleven Wet arbeid vreemdelingen.

7.3.3 *Proceseisen*

7.3.3.1. *Opstellen OBS en functieprofielen*

De Opdrachtnemer dient:

- Een OBS en functieprofielen op te stellen die is afgestemd op de Work Breakdown Structure (WBS);
- Er voor zorg te dragen dat de sleutelfunctionarissen c.q. de plaatsvervangers voor de Opdrachtgever op werkdagen bereikbaar zijn;
- Een procedure vast te stellen en na te leven voor de vervanging van sleutelfunctionarissen;
- Voor aanvang van de Werkzaamheden een contactpersoon aan te stellen die 24-uur per dag bereikbaar dient te zijn tijdens de uitvoering van de Werkzaamheden.

7.3.3.2. *Naleven Wet arbeid vreemdelingen*

Onder verwijzing naar § 11 UAV-GC 2005 wordt de Opdrachtnemer geacht bekend te zijn met hetgeen in de Wet arbeid vreemdelingen (Wav) bepaald is omtrent het verbod om vreemdelingen in Nederland arbeid te laten verrichten zonder tewerkstellingsvergunning, alsmede met de overige verplichtingen die uit de Wav voortvloeien.

De Opdrachtnemer leeft de bepalingen van de Wav na.

De Opdrachtnemer zorgt er tevens voor dat zijn zelfstandige hulppersonen op de bepalingen van de Wav gewezen worden en dat zij deze bepalingen naleven. De aan de naleving verbonden gevolgen en kosten zijn voor rekening van de Opdrachtnemer.

Mede namens de Opdrachtgever houdt de Opdrachtnemer een administratie bij van alle op het werkterrein aanwezige vreemdelingen. Deze administratie voldoet aan artikel 15 van de Wav. Deze administratie bevat afschriften van de identiteitsbewijzen en zo nodig tewerkstellingsvergunningen van alle op het werkterrein aanwezige vreemdelingen.

De Documenten dienen, indien nodig, te worden geactualiseerd en dienen mede namens de Opdrachtgever door de Opdrachtnemer te worden bewaard.

De identiteit van de vreemdelingen dient mede namens de Opdrachtgever door de Opdrachtnemer te worden gecontroleerd. Dat deze controle heeft plaatsgevonden dient te blijken uit de administratie.

Ten behoeve van de administratie kan door de Opdrachtnemer gebruik worden gemaakt van elektronische middelen.

De Opdrachtnemer verleent de Opdrachtgever, dan wel door de Opdrachtgever aan te wijzen personen, op eerste verzoek toegang tot de bij de Opdrachtnemer aanwezige administratie.

De Opdrachtnemer toont de Opdrachtgever aan dat hij de bepalingen van de Wav naleeft.

Tijdens de uitvoering van de Werkzaamheden zal de Opdrachtgever toetsen op het aantoonbaar naleven door de Opdrachtnemer van de Wav alsmede op het

aantoonbaar naleven van de verplichtingen, die de Opdrachtnemer namens de Opdrachtgever nakomt.

Bij elke overleg in de zin van §2.2 van deze vraagspecificatie zorgt de Opdrachtnemer ervoor dat 'de tewerkstelling van vreemdelingen' wordt geagendeerd.

Bij welke overtreding dan ook van de Wav, geconstateerd door de Arbeidsinspectie of enig ander orgaan, komen boetes, die daaruit voor de Opdrachtgever voortvloeien, voor rekening van de Opdrachtnemer en vrijwaart de Opdrachtnemer de Opdrachtgever ter zake.

De Opdrachtgever zal deze boetes aan de Opdrachtnemer doorbelasten en de Opdrachtnemer zal deze op eerste verzoek aan de Opdrachtgever vergoeden dan wel zal de Opdrachtgever deze boetes verrekenen met de eerstvolgende [termijn]betaling[en] door de Opdrachtgever aan de Opdrachtnemer te doen, zonder dat deswege een ingebrekestelling nodig is.

7.3.4 Eisen aan producten en personen

7.3.4.1. Functieprofiel

In een functieprofiel dient ten minste omschreven te zijn taken, verantwoordelijkheden en bevoegdheden van sleutelfuncties.

Bijlage A Veiligheids- en Gezondheidsplan ontwerp

Omschrijving Bouwwerk

XXX

Locatie van het Bouwwerk

XXX

Betrokken partijen

Opdrachtgever

Organisatie : Ministerie van Infrastructuur en Milieu
: Rijkswaterstaat
: Dienst Zeeland
Naam : ing. S.J.R. Vermunt
Bezoekadres : Poelendaelesingel 18
Postcode en Plaats : 4335 JA MIDDELBURG
Telefoonnummer : 088-2460000
E-mailadres : silvester.vermunt@rws.nl

V&G-coördinator voor de Planstudiefase en/of voorbereidingsfase

Organisatie : Ministerie van Infrastructuur en Milieu
: Rijkswaterstaat
: Dienst Zeeland
Naam : ing. S.J.R. Vermunt
Bezoekadres : Poelendaelesingel 18
Postcode en Plaats : 4335 JA MIDDELBURG
Telefoonnummer : 088-2460000
E-mailadres : silvester.vermunt@rws.nl

Regels en voorschriften

Naast de op het Werk van toepassing zijnde wet- en regelgeving, normen en richtlijnen zijn de volgende bijzondere veiligheidsregels en –voorschriften van toepassing:

- XXX

Planning van de werkzaamheden

Beoogde datum start werkzaamheden : XXX
Beoogde datum einde werkzaamheden : XXX

Beoogde uitvoeringsduur : XXX
Beoogde Meerjarige Onderhoudsperiode : XXX

Voorlichting en instructie van medewerkers in de uitvoeringsfase

De Opdrachtgever hanteert voor haar werknemers onderstaande gedragsregels met betrekking tot veilig werken en zijn daar ook aanspreekbaar op:

- Als Rijkswaterstater heb ik een voorbeeldfunctie;
- Ik neem veiligheid altijd mee in mijn werk;
- Ik zorg voor een veilige werkomgeving;
- Ik stop elke klus die niet veilig voelt;
- Ik meld (bijna) ongevallen;
- Ik draag de juiste persoonlijke bescherming.

Afstemming V&G-coördinatie

De Opdrachtgever besteedt, als onderdeel van het Werk, de voltooiing van de ontwerpfase, als bedoeld in het Arbobesluit, uit aan de Opdrachtnemer, zijnde een ontwerpende partij in de zin van het Arbobesluit.

De Opdrachtnemer stelt een V&G-coördinator voor de Ontwerpfase (VGCO) aan, die de taken/verantwoordelijkheden van de V&G-coördinator Voorbereidingsfase van de Opdrachtgever (VGCV) overneemt. Hiertoe vindt een overdrachtsbespreking plaats tussen de VGCV en de VGCO. Tijdens de overdrachtsbespreking draagt de VGCV de volgende documenten over aan de VGCO:

- RI&E uit de Voorbereidingsfase;
- V&G-plan gebaseerd op de Voorbereidingsfase;
- V&G-dossier gebaseerd op de Voorbereidingsfase.

De Opdrachtnemer stelt tevens een V&G-coördinator voor de Uitvoeringsfase (VGCU) aan. Er vindt een overdrachtsbespreking plaats tussen de VGCO en de VGCU. Tijdens de overdrachtsbespreking draagt de VGCO de volgende documenten over aan de VGCU:

- RI&E uit de Ontwerpfase;
- V&G-plan gebaseerd op de Ontwerpfase;
- V&G-dossier gebaseerd op de Ontwerpfase.

Risico-inventarisatie en -evaluatie (RI&E)

De Opdrachtgever heeft werkzaamheden verricht in de ontwerpfase van het bouwwerk als bedoeld in artikel 2.23, afdeling 5, hoofdstuk 2 van het Arbeidsomstandighedenbesluit. Het betrof werkzaamheden in de navolgende fasen van het project:

- Planstudiefase
- Realisatiefase – Voorbereiding.

Tijdens deze werkzaamheden is door de Opdrachtgever een risico-inventarisatie en -evaluatie (RI&E) bijgehouden op het gebied van arbeidsveiligheid in de uitvoeringsfase.

Onderstaand overzicht bevat de projectspecifieke restrisico's voor de arbeidsveiligheid in de uitvoeringsfase, onder andere voortvloeiende uit de Vraagspecificatie en/of de omgeving van het te realiseren Werk, die redelijkerwijs niet door de Opdrachtgever in de ontwerpfase konden worden geëlimineerd.

*Aanwezigheid van
asbest/teerhoudend
asfaltgranulaat
Aanwezigheid van
Loodmenie, Chroom6
of andere zware
metalen*

Bijlage B Revisie- c.q. as-built-tekeningen

Data-eisen

ID-nr	AutoCad tekeningen
Data 01	<p>a) De Opdrachtnemer moet revisie- c.q. as-built-tekeningen vervaardigen, welke uiterlijk acht weken na de datum van oplevering moeten worden ingediend bij een contractgemachtigde.</p> <p>b) Alle civieltechnische tekeningen moeten wat betreft inrichting en uiterlijk (bemating, tekst en layout) overeenkomen met de bij dit bestek behorende tekeningen en worden aangeleverd in AutoCad (DWG)-formaat.</p> <p>Van belang is dat:</p> <ul style="list-style-type: none"> • alle wijzigingen moeten zijn weergegeven op de revisietekeningen; • op basis van de locatie van de besteksdwarsprofielen en ter plaatse van afwijkingen in de constructie ten opzichte van de constructie weergegeven in de besteksdwarsprofielen, revisietekeningen gemaakt moeten worden. <p>c) De aan te leveren bestanden moeten zijn opgeslagen op een geschikte gegevensdrager.</p>

| Bijlage 1 - Technische bijsluiter

**Verbeteren van de glooiingconstructie
ter plaatse van Oesterdam Zuid
tussen dp 1140 en dp 1187 met bijkomende werken
in de gemeentes Reimerswaal en Tholen**

Zaaknummer: 31051225

| Bijlage 1 - Technische bijsluiter

**Verbeteren van de glooiingconstructie
ter plaatse van Oesterdam Zuid
tussen dp 1140 en dp 1187 met bijkomende werken
in de gemeentes Reimerswaal en Tholen**

Zaaknummer: 31051225

Document	Datum	Versie	Aantal pagina's	Wijziging n.a.v. Nota van Inlichtingen	Analoog	Digitaal
Bijlage 1 Technische bijsluiter	23-05-2011	1.0			X	X

.....
Colofon

Uitgegeven door:

Ministerie van Infrastructuur en Milieu
Rijkswaterstaat Dienst Zeeland
Postbus 5014
4330 KA Middelburg

Informatie:

Telefoon: 0118-622000
Fax: 0118-622999

Uitgevoerd door:

Projectbureau Zeeweringen

Datum: 23 mei 2011

Status: Definitief

Versienummer: 1.0

Inhoudsopgave

Verbeteren van de glooiingconstructie	1
ter plaatse van Oesterdam Zuid	1
tussen dp 1140 en dp 1187 met bijkomende werken	1
in de gemeentes Reimerswaal en Tholen	1
1. Inleiding	4
2. Materiaaleisen	5
2.1. Materiaaleisen	5
2.1.1. Algemeen	5
2.1.2. Geotextiel	5
2.1.3. Klei	7
2.1.4. Mijnssteen	11
2.1.5. Hydraulische fosforslakken	11
2.1.6. Hydraulisch steenpuin	11
2.1.7. Steenslag	12
2.1.8. Lavasteen	12
2.1.9. Betonzuilen	12
2.1.10. Breuksteen	13
2.1.11. Gietasfalt	13
2.1.12. Hout	13
2.1.13. Asfaltmestiek	14
2.1.14. Waterbouwasfaltbeton	14
2.1.15. Open steenasfalt (OSA)	14
2.1.16. Asfaltbeton AC 22 base O2	16
2.1.17. Asfaltbeton AC 16 surf D2	16
2.1.18. Oppervlakbehandeling	17
2.1.19. Markeringen	17
2.1.20. Graszaadmengsel	17
2.1.21. Afrastering	18
3. Uitvoeringstoleranties	19
3.1. Uitvoeringstoleranties	19
4. Hergebruik materialen	20
4.1. Mogelijkheden hergebruik	20

1. Inleiding

De Technische bijsluiter behorend bij het project 'Versterking dijkvak Oesterdam Zuid', is een contractdocumenten behorend bij Overeenkomst met Zaaknummer 31051225. De opbouw van het document is als volgt. In het 2^e hoofdstuk worden alle eisen opgenomen ten aanzien van de toe te passen materialen. Vervolgens wordt in hoofdstuk 3 ingegaan op toleranties. Hoofdstuk 4 gaat in op het mogelijke hergebruik van materialen.

2. Materiaaleisen

2.1 Materiaaleisen

2.1.1. Algemeen

1.	Alle te leveren materialen leveren onder certificaat of gelijkwaardig document.
2.	Alle te verwerken bitumineuze materialen moeten tijdens het verwerken een minimale temperatuur hebben van 130 graden Celsius.

2.1.2. Geotextiel

1.	Algemene eisen <ol style="list-style-type: none">Het geotextiel mag geen fabricagefouten vertonen;De afzonderlijke banen geotextiel moeten ten minste 5,00 m breed zijn met een toelaatbare afwijking van 0,10 m;Aan het geotextiel dienen stabilisatoren toegevoegd te zijn voor de verlenging van de levensduur die niet gevoelig zijn voor uitloging ('low leach stabilisatoren').
2.	Eisen weefsel <ol style="list-style-type: none">De treksterkte, zowel in de ketting- als inslagrichting, dient minimaal 50 kN/m te zijn;De rek bij breuk, zowel in de ketting- als inslagrichting, dient kleiner te zijn dan 20%;Bij toepassing onder de kreukelberm dient op het weefsel een vlies gestikt te zijn met een minimale massa van 170 gr/m². Verder worden aan dit opgestikte vlies geen eisen gesteld;De karakteristieke openingsmaat (O_{90}) dient kleiner te zijn dan 350 μm;De permittiviteit (ψ) dient groter te zijn dan 0,3/s;De reststerkte (R_r) na een screening test (ovenproef) van 56 dagen in verband met duurzaamheid dient minimaal 70% te zijn van de aanvangssterkte en bovendien minimaal 35 kN/m te zijn.
3.	Eisen vlies <ol style="list-style-type: none">De treksterkte, zowel in de machine- als in de dwarsrichting, dient minimaal 20 kN/m te zijn;De rek bij breuk, zowel in de machine- als in de dwarsrichting, dient kleiner te zijn dan 60%;De karakteristieke openingsmaat (O_{90}) dient kleiner te zijn dan 100 μm;De permittiviteit dient groter te zijn dan 0,3/s;De reststerkte (R_r) na een screening test (ovenproef) van 56 dagen in verband met duurzaamheid dient minimaal 70% te zijn van de aanvangssterkte en bovendien minimaal 14 kN/m te zijn.
4.	De Opdrachtnemer verstrekt de Opdrachtgever een bewijs van oorsprong

	<p>van het geleverde geotextiel, wat is afgegeven en ondertekend door de producent. Hierop dient vermeld te zijn:</p> <ol style="list-style-type: none"> Naam en codering van het geotextiel; Naam en adres van de producent; De grondstof van het geotextiel en het type geotextiel; Een verwijzing naar de door de producent verrichte bedrijfscontrole; De datum van afgifte.
5.	<p>Het bewijs van oorsprong dient vergezeld te zijn van ten minste de volgende productspecificaties:</p> <ol style="list-style-type: none"> Massa per m²; Treksterkte in langs- en dwarsrichting; Rek bij breuk in langs- en dwarsrichting; Karakteristieke openingsmaat; Permittiviteit; Verwachte levensduur; Uitloogbaarheid van stabilisatoren (wel of niet 'low leach').
6.	<p>Elke aflevering van geotextiel dient vergezeld te zijn van een schriftelijke verwijzing naar het bewijs van oorsprong.</p>
7.	<p>Indien een geotextiel wordt geleverd onder certificaat, afgegeven door een certificatie-instelling die erkend is door de Raad voor Accreditatie, wordt het certificaat geacht het bewijs van oorsprong van het geotextiel te vervangen.</p>
8.	<p>De producteigenschappen dienen als volgt bepaald te zijn:</p> <ol style="list-style-type: none"> De treksterkte en rek bij breuk volgens NEN-EN-ISO 10319:1996; De karakteristieke openingsmaat volgens NEN-EN-ISO 12956:1999; De permittiviteit volgens NEN-EN-ISO 11058:1999; De duurzaamheid volgens NEN-EN-ISO 13438:2004 en NEN-EN 12226:2000. Met het oog op een minimale levensduur van 50 jaar dient de screening test (ovenproef) daarbij een duur van 56 dagen te hebben.
9.	<p>De Opdrachtnemer verstrekt de resultaten van het duurzaamheidsonderzoek aan de Opdrachtgever.</p>
10	<p>Geotextielen mogen slechts worden verwerkt, nadat de Opdrachtnemer op grond van onderzoeksresultaten heeft vastgesteld dat de geotextielen aan de gestelde eisen voldoen. De onderzoeksresultaten mogen maximaal twee jaar oud zijn. De Opdrachtnemer bewaart de onderzoeksresultaten tot het eind van de onderhoudstermijn.</p>
11	<p>Met inachtneming van lid 10 mogen geotextielen door de Opdrachtnemer worden verwerkt zonder voorafgaande goedkeuring door de Opdrachtgever.</p>
12	<p>De opdrachtgever is bevoegd om tijdens de productie of aanvoer van het geotextiel monsters te nemen voor nader onderzoek.</p>
13	<p>Productie geotextiel</p>

	<p>a. Indien de fabrikant beschikt over een KIWA-productcertificaat kan volstaan worden met het overleggen van bedrijfscontroleresultaten uit de lopende productie;</p> <p>b. Indien de fabrikant niet in bezit is van een KIWA-productcertificaat dient tijdens de productie van het geotextiel op elke 10.000 m² een bedrijfscontrole te worden verricht aangaande de treksterkte, de karakteristieke openingsmaat en de permittiviteit, volgens de in dit artikel genoemde normen;</p> <p>c. Als de fabrikant gebruik wil maken van een intern kwaliteitsbewakingsysteem (IKB), dient dit overlegd te worden met de Opdrachtgever en/of het keuringsinstituut en dient het IKB-systeem voor deze partijen toegankelijk te zijn;</p>
14	<p>Verwerking geotextiel</p> <p>De Opdrachtnemer is verantwoordelijk voor de bedrijfscontrole tijdens de verwerking van de geotextielen. Hij stelt de Opdrachtgever in de gelegenheid de bedrijfscontrole te volgen.</p>
15	<p>De Opdrachtnemer bewaart de resultaten van de bedrijfscontroles tot het eind van de onderhoudstermijn.</p>
16	<p>Het geotextiel mag na aanbrengen geen beschadigingen hebben.</p>

2.1.3. Klei

1.	<p>Onder <i>klei</i> wordt verstaan de grondsoort die volgens NEN 5104 'Geotechniek - Classificatie van onverharde grondmonsters met de hoofdnaam klei wordt aangeduid.</p>
2.	<p>De te leveren klei voor de vereiste kleilaag moet voldoen aan categorie 2 (erosiebestendighheids-categorie).</p>
3.	<p>Toe te passen klei mag geen visueel waarneembare vreemde bestanddelen, zoals steenmaterialen, wortels en planten, of chemisch te bepalen verontreinigingen in zodanige hoeveelheden bevatten, dat deze op enigerlei wijze schadelijk zijn voor de constructieve toepassing.</p>
4.	<p>Toe te passen klei moet homogeen van samenstelling zijn. Er mogen geen concentraties van zand of zandrijk materiaal in voorkomen.</p>
5.	<p>Het gehalte aan organische stof in de toe te passen klei mag ten hoogste 5% (<i>m/m</i>) bedragen.</p>
6.	<p>Het massaverlies bij een zoutzuurbehandeling van de toe te passen klei mag ten hoogste 25% (<i>m/m</i>) bedragen.</p>
7.	<p>Het zoutgehalte per liter bodemvocht in de toe te passen klei mag ten hoogste 4 g bedragen.</p>
8.	<p>Het watergehalte van klei moet op het moment van verdichten, zowel over</p>

	<p>de gehele dikte van een te verdichten laag als voor de bovenste 0,10 m, voldoen aan:</p> $w_{opt} \leq w \leq w_l - I_c * I_p$ <p>Hierin is:</p> <p>w = watergehalte in % (m/m); w_{opt} = optimumvochtgehalte in % (m/m); w_l = vloeigrens in % (m/m); w_p = uitrolgrens in % (m/m); I_p = plasticiteitsindex (I_p = W_l - W_p) in % (m/m); I_c = consistentie-index = 0,75 (eenheidsloze factor).</p>
9.	<p>Klei met een erosiebestendigheid 1 (erosiebestendig) moet voldoen aan de volgende eisen:</p> <ol style="list-style-type: none"> de vloeigrens w_l moet ten minste 45% (m/m) bedragen; de plasticiteitsindex I_p moet ten minste 0,73.(w_l -20) % (m/m) bedragen; het gehalte minerale deeltjes door zeef 63 µm moet meer dan 60% (m/m) bedragen.
10	<p>Klei met een erosiebestendigheid 2 (matig erosiebestendig) moet voldoen aan de volgende eisen:</p> <ol style="list-style-type: none"> de vloeigrens w_l moet kleiner zijn dan 45% (m/m); de plasticiteitsindex I_p moet ten minste 18 % (m/m) bedragen; het gehalte minerale deeltjes door zeef 63 µm moet meer dan 60% (m/m) bedragen.
11	<p>Klei, bewijs van oorsprong</p> <ol style="list-style-type: none"> De Opdrachtnemer verstrekt de Opdrachtgever een bewijs van oorsprong van door hem geleverde klei, afgegeven en ondertekend door de producent ervan. Op het bewijs van oorsprong dient vermeld te zijn: <ol style="list-style-type: none"> de naam van de producent; de naam en locatie van de winplaats(en) waaruit de klei wordt gewonnen; een verwijzing naar de door de producent verrichte bedrijfscontrole. Iedere aflevering van bouwstoffen overeenkomstig een bewijs van oorsprong dient vergezeld te zijn van een schriftelijke verwijzing hiernaar. Indien een bouwstof wordt geleverd onder certificaat, afgegeven door een certificatie-instelling die erkend is door de Raad voor Accreditatie, wordt het certificaat geacht het bewijs van oorsprong voor de desbetreffende bouwstof te vervangen. datum van afgifte.
12	<p>De Opdrachtnemer verstrekt de Opdrachtgever tevens gegevens omtrent de wijze van winning, transport, opslag en eventuele bewerking van de in het werk te brengen klei.</p>
13	<p>Klei, vooronderzoek</p>

	<ul style="list-style-type: none"> a. Zo spoedig mogelijk nadat de Opdrachtnemer daarover beschikt doch uiterlijk twee weken voorafgaand aan de leverantie van klei verstrekt hij de Opdrachtgever de in de lid d genoemde gegevens. b. Indien door of vanwege de Opdrachtnemer een vooronderzoek als bedoeld in lid c, d en e wordt uitgevoerd, stelt hij de Opdrachtgever in de gelegenheid bij de monsterneming aanwezig te zijn. Hij deelt daartoe, ten minste één week voordat de monsterneming plaatsvindt, het tijdstip waarop de monsterneming wordt uitgevoerd aan de Opdrachtgever mee. Binnen één week nadat het desbetreffende onderzoek heeft plaatsgevonden verstrekt de Opdrachtnemer de Opdrachtgever de hieruit verkregen resultaten. c. Het beoordelen van de geschiktheid van de winplaats van de te leveren klei vindt plaats op basis van door de Opdrachtnemer verstrekte reeds beschikbare onderzoeksgegevens, of op basis van een door de Opdrachtnemer te verrichten vooronderzoek, dan wel op basis van een combinatie van beide. d. De te overleggen gegevens als bedoeld in lid c moeten ten minste het volgende bevatten: <ul style="list-style-type: none"> a. een beschrijving van de verrichte boringen als bedoeld in lid e; b. De resultaten van een door of vanwege producent verricht onderzoek waarbij de klei op de in lid 1 t/m 7, 9 3n 10 gestelde eisen is gecontroleerd. De resultaten dienen per erosiebestendigheid en per gestelde eis te zijn gespecificeerd; c. de wijze waarop de monsters zijn genomen; d. waar, wanneer en door wie het onderzoek is verricht. e. Het aantal over de volle laagdikte uit te voeren boringen bedraagt ten minste: <ul style="list-style-type: none"> - één per 1.000 m² bij een laagdikte van minder dan 5 m, ofwel - één per 5.000 m³ bij een laagdikte van 5 m of meer. Het totale aantal boringen bedraagt ten minste drie.
14	<p>Klei, bedrijfscontrole</p> <ul style="list-style-type: none"> a. Bij de in het kader van de bedrijfscontrole verrichte onderzoeken, als bedoeld in lid b, c en d, stelt de Opdrachtnemer de Opdrachtgever in de gelegenheid bij de monsterneming aanwezig te zijn. Hij deelt daartoe, ten minste één week voordat de monsterneming plaatsvindt, het tijdstip waarop de monsterneming wordt uitgevoerd aan de Opdrachtgever mee. Binnen één week nadat de desbetreffende onderzoeken hebben plaatsgevonden verstrekt de Opdrachtnemer de Opdrachtgever de hieruit verkregen resultaten. b. De Opdrachtnemer is verantwoordelijk voor de bedrijfscontrole. Hij stelt de Opdrachtgever in de gelegenheid de bedrijfscontrole te volgen. c. Tijdens de winning, het vervoer, de overslag en opslag en de eventuele bewerking van de in het werk te brengen klei, bedrijfscontrole verrichten aangaande de in lid 1 t/m 7, 9 en 10 genoemde eisen.
15	<p>Klei, monsterneming en behandeling</p> <p>Bij een vooronderzoek als bedoeld in lid 13 worden de volgende daarbij behorende werkzaamheden door of vanwege de Opdrachtnemer verricht:</p> <ul style="list-style-type: none"> a. het nemen van de voor de afzonderlijke keuringen benodigde monsters;

	<p>b. het verpakken en vervoeren van de monsters als bedoeld in a naar de plaats van onderzoek;</p> <p>c. het onderzoeken van de monsters als bedoeld in a op de voor de afzonderlijke keuringen voorgeschreven eisen.</p>
16	<p>Klei, aantal monsters en aantal monsters per verzamelmonster</p> <ol style="list-style-type: none"> De voor de keuringsonderzoeken benodigde monsters dienen aselect te worden genomen en representatief te zijn. Het vooronderzoek als bedoeld in lid 13 van dit bestek ten behoeve van de controle op de eisen overeenkomstig lid 1 t/m 7, 9 en 10 van dit bestek, geschiedt met behulp van afzonderlijke monsters of een representatief deel daarvan. Het onderzoek van een lading klei geschiedt met behulp van één verzamelmonster, dat uit ten minste tien monsters of representatieve delen ervan wordt samengesteld. Indien op grond van een visuele waarneming een lading klei als niet homogeen of mogelijk niet homogeen ten aanzien van één of meer relevante eigenschappen wordt beoordeeld, de lading klei splitsen in homogeen veronderstelde delen. De monsterneming in dat geval per deel uitvoeren. Indien blijkens de keuringresultaten één van de delen niet aan de eisen voldoet, geldt dat de gehele lading niet voldoet. Indien het deel dat niet aan de eisen voldoet op een eenvoudige wijze van het resterende deel van de lading kan worden afgescheiden, kan in overleg tussen de Opdrachtnemer en de Opdrachtgever worden overeengekomen het resterende deel van de lading klei als een afzonderlijk deel te beschouwen.
17	<p>Klei, bemonsteren uit winplaats</p> <ol style="list-style-type: none"> De gegevens van de monsterneming worden schriftelijk vastgelegd op de wijze als omschreven in NEN 5119 'Geotechniek - Boren en monsterneming in grond'. <i>Het verkrijgen van monsters uit een winplaats geschiedt door het uitvoeren van boringen over de volle hoogte van de te gebruiken klei, waarbij de klei van elke boordiepte van maximaal 0,50 m uit die boring wordt samengevoegd tot één monster.</i> Indien op grond van visuele beoordeling een laagscheiding wordt geconstateerd, dient vanaf die scheiding een nieuw monster te worden genomen.
18	<p>Klei, bemonsteren uit depot of middel van vervoer</p> <p>Het verkrijgen van monsters uit een depot of uit een middel van vervoer geschiedt met behulp van een grondboor over een diepte van ten minste 0,50 m onder het oppervlak van de klei, waarbij de vrijgekomen klei per boring wordt samengevoegd tot één monster.</p>

2.1.4. MijNSTEEN

1.	De vereiste sortering is 0/22,4 mm, waarbij de korrelverdeling, bepaald volgens NEN-EN 933-1, moet voldoen aan het volgende:		
	Zeef (mm)	Percentage massa door zeef	
		Minimum	Maximum
	2	30	55
	8	55	85
	22,4	90	100
31,5	100	-	

2.1.5. Hydraulische fosforslakken

1.	Vereiste sortering: 0/45 mm.
----	------------------------------

2.1.6. Hydraulisch steenpuin

1.	Het materiaal dient te bestaan uit 12% (m/m) LD-mix en 88% (m/m) gebroken steen van één van de volgende soorten: Vilvoordse steen, vlijlagen of ongewapend beton. Het is niet toegestaan deze steensoorten met elkaar te mengen.		
2.	De twee componenten van het materiaal dienen zodanig gedoseerd en gemengd te worden dat een homogeen mengsel van constante samenstelling wordt verkregen.		
3.	De vereiste sortering voor de LD-mix is 0/8 mm, categorieën GA75 en GT _A 20 volgens NEN-EN 13242.		
4.	De vereiste sortering voor het mengsel is 0/22,4 mm, waarbij de korrelverdeling, bepaald volgens NEN-EN 933-1, moet voldoen aan het volgende:		
	Zeef (mm)	Percentage massa door zeef	
		Minimum	Maximum
	2	30	55
	8	55	85
	22,4	90	100
31,5	100	-	
5.	Het materiaal mag geen vreemde bestanddelen (hout, kunststof, metaal, enz.) bevatten.		
6.	Bij verwerking met ongewapend beton dient de LD-mix te bestaan uit 85% LD-staalslak en 15% gegranuleerde hoogovenslak. Bij verwerking met andere steensoorten dient de LD-mix te bestaan uit 75% LD-staalslak en 25% gegranuleerde hoogovenslak.		

2.1.7. Steenslag

1.	De korrelverdeling van de genoemde sorteringen moet voldoen aan het gestelde in de normen NEN 3832 en NEN-EN 13242.
2.	De dichtheid bedraagt minimaal 2650 kg/m ³ .

2.1.8. Lavasteen

1.	Sortering 60/150 mm.
2.	De dichtheid bedraagt ca. 1000 kg/m ³ .

2.1.9. Betonzuilen

1.	De te leveren betonzuilen moeten voldoen aan de NEN-7024 (2005) en, in afwijking daarvan c.q. aanvulling daarop, de BRL 9080 (1997).
2.	De dichtheid van de te leveren betonzuilen moet voldoen aan de eisen zoals aangegeven op de bij dit bestek behorende tekeningen.
3.	De betonzuilen leveren onder certificaat.
4.	Te leveren betonzuilen dienen van één en hetzelfde type te zijn, behoudens na goedkeuring van de Opdrachtgever.
5.	Geen betonzuilen verwerken met een uithardingstijd van minder dan 14 dagen.
6.	Het aan te brengen type betonzuil dient onder maatgevende golfcondities hydraulisch stabiel te zijn. De hydraulische stabiliteit van het type betonzuil dient te zijn aangetoond middels proeven in de deltagoot (of gelijkwaardig). De proeven dienen te zijn uitgevoerd conform het ter inzage liggend document "Omschrijving proevenserie in golfgoot t.b.v. (beton)zuilen".
7.	De aan te brengen zuilconstructie dient aantoonbaar goed getoetst te zijn op basis van het Voorschrift Toetsen op Veiligheid (VTV). Daarbij dient een veiligheidsfactor op de toplaagdikte gehanteerd te worden van 1,2.
8.	De Opdrachtnemer dient tenminste vier weken voor de verwerking van de betonzuilen aan te tonen dat de te leveren betonzuilen voldoen aan het gestelde in lid 6 en lid 7.

2.1.10. Breuksteen

1.	De dichtheid van de aan te brengen breuksteen moet ten minste 2650 kg/m ³ bedragen.
2.	Breuksteen moet voldoen aan het gestelde in de NEN-EN13383-1 en NEN-EN13383-2.

2.1.11. Gietasfalt

1.	Gietasfalt moet zijn een warm-bereid mengsel van grind of steenslag, zand, zeer zwakke of zwakke kalksteenvulstof en bitumen 70/100.
2.	Ontwerpsamenstelling gietasfalt conform tabel T52.20 van de Standaard RAW Bepalingen 2005.
3.	Op alle in het mengsel te gebruiken bouwstoffen is van toepassing het gestelde in artikel 52.56 uit de Standaard RAW Bepalingen 2005.
4.	Middels vooronderzoek aantonen dat de te leveren gietasfalt voldoet aan de gestelde eisen.

2.1.12. Hout

1.	De kwaliteit van alle te leveren hout moet zijn van duurzaamheidsklasse 1.
2.	<p>Het hout dient duurzaam geproduceerd en legaal gekapt te zijn.</p> <p>De Opdrachtnemer kan als volgt aantonen dat aan de eisen wordt voldaan:</p> <p>“Duurzaam geproduceerd”: door middel van een certificaat (zoals FSC, PEFC of vergelijkbaar) dat voldoet aan de eisen opgenomen in de notitie “Houtcertificering en duurzaam bosbeheer” van 1997 van het ministerie van LNV (zie de bij dit bestek behorende bijlage 3);</p> <p>“Legaal gekapt”: door middel van een handelsketenbewijs (ook wel bekend als “Chain of Custody”), vergezeld van een verklaring door een onafhankelijke certificerende instelling dat het betreffende hout gekapt is door de houder van een geldige kapvergunning of concessie. De Opdrachtgever accepteert een “Legaliteitstoets” van de Stichting Keurhout als voldoende bewijs. Een duurzaamheidscertificaat als FSC, PEFC of vergelijkbaar wordt door de Opdrachtgever eveneens geaccepteerd als voldoende bewijs dat het hout legaal gekapt is.</p> <p>Indien de Opdrachtnemer gebruik wenst te maken van andere of overige bewijsmiddelen, dan dienen deze als gelijkwaardig aan bovengenoemde twee eisen beoordeeld te zijn door een voor dit doel door een nationale accreditatie-instelling (in Nederland: de Raad van Accreditatie) geaccrediteerde certificerende instelling.</p>
3.	Materiaal ten behoeve van het teenschot van de teenconstructie is ter keuze van de Opdrachtnemer. De dikte van het materiaal bedraagt 15 tot

	20 mm.
--	--------

2.1.13. Asfaltmastiek

1.	Asfaltmastiek moet zijn een warm-bereid mengsel van zand, zeer zwakke of zwakke kalksteenvulstof en bitumen 70/100.
2.	Ontwerpsamenstelling asfaltmastiek conform tabel T52.21 van de Standaard RAW Bepalingen 2005.
3.	Op alle in het mengsel te gebruiken bouwstoffen is van toepassing het gestelde in artikel 52.56 uit de Standaard RAW Bepalingen 2005.
4.	Middels vooronderzoek aantonen dat de te leveren asfaltmastiek voldoet aan de gestelde eisen

2.1.14. Waterbouwasfaltbeton

1.	Waterbouwasfaltbeton moet zijn een warm-bereid mengsel van steenslag of grind, zand, zeer zwakke of zwakke kalksteenvulstof en bitumen 70/100.
2.	Waterbouwasfaltbeton 0/16, ontwerpsamenstelling conform tabel T 52.18 van de Standaard RAW Bepalingen 2005.
3.	Op alle in het mengsel te gebruiken bouwstoffen is van toepassing het gestelde in artikel 52.56 uit de Standaard RAW Bepalingen 2005.
4.	Middels vooronderzoek aantonen dat de te leveren waterbouwasfaltbeton voldoet aan de gestelde eisen.
5.	Na verwerking, moet de holle ruimte van de waterbouwasfaltbeton voldoen aan de in tabel T 52.01 van de Standaard RAW Bepalingen 2005 aangegeven waarden.

2.1.15. Opensteenafalt (OSA)

1.	Opensteenafalt moet zijn een warm-bereid mengsel, bestaande uit kalksteen, zand, zeer zwakke of zwakke vulstof met CC60 en bitumen 70/100 met vezels.
2.	Op alle in het mengsel te gebruiken bouwstoffen is van toepassing het gestelde in artikel 52.56 van de Standaard RAW Bepalingen 2005.
3.	Vezels vormen een afdruiptremmende stof die bestaat uit cellulose of mineraal/kunststof vezels.

4.	Bij toepassing van OSA onder het ontwerppeil moet in afwijking van tabel T 52.14 van de Standaard RAW Bepalingen 2005 de weerstand tegen verbrijzeling LA ₂₀ zijn.
5.	De ontwerpsamenstelling moet voldoen aan het volumetrisch ontwerp voor open steenasfalt 20/32.
6.	De hechting van de steenslag aan het te gebruiken bindmiddel moet worden bepaald met de Queenslandtest; de gemiddelde stripping mag ten hoogste 25 % bedragen.
7.	Ten hoogste 40% (m/m) van het mineraal aggregaat mag worden vervangen door asfaltgranulaat waarbij aan het asfaltgranulaat de volgende eisen worden gesteld: <ul style="list-style-type: none"> - Asfaltgranulaat moet verkruid open steenasfalt zijn. - Asfaltgranulaat mag ten hoogste 10 % (<i>proef 6.0</i>) mineraal aggregaat bevatten met een korreldiameter groter dan de nominale korreldiameter van het open steenasfaltmengsel waarin het wordt toegepast. - Asfaltgranulaat moet voor ten minste 98,0 % (m/m) bestaan uit verkruid open steenasfalt. Het mag ten hoogste 2,0 % (m/m) gietasfalt of asfaltmestiek bevatten. - De penetratie (<i>proef 32</i>) van het teruggewonnen bitumen (<i>proef 110</i>) uit het asfaltgranulaat moet per waarneming ten minste 10 en van vijf waarnemingen moet het gemiddelde ten minste 15 bedragen. - Het totale gehalte aan nevenbestanddelen en verontreinigingen in het asfaltgranulaat (<i>proef 109</i>) mag ten hoogste 2 % (m/m) bedragen. Met verontreiniging wordt ook vegetatie bedoeld. - Het totale gehalte aan verontreinigingen in het asfaltgranulaat (<i>proef 109</i>) mag ten hoogste 0,1 % (m/m) bedragen. - Asfaltgranulaat moet homogeen zijn en wordt daartoe visueel op homogeniteit beoordeeld. Wordt het als niet-homogeen beschouwd, dan dient het te worden gehomogeniseerd. In overleg tussen de Opdrachtgever en de Opdrachtnemer wordt vastgesteld hoe de homogeniteit wordt bepaald en welke afwijkingen toelaatbaar zijn.
8.	Na verwerking moet de omhullingsdikte van asfaltmestiek om de steenslag gemiddeld 1.1 mm bedragen; de marge van de omhullingsdikte bedraagt ± 0.2 mm.
9.	Het bitumengehalte mag niet meer afwijken van de referentiesamenstelling dan de in de Standaard RAW Bepalingen 2005 in tabel T 52.02 aangegeven waarden voor asfaltmestiek.
10.	De penetratie van teruggewonnen bitumen uit het aangebrachte open steenasfalt, bepaald binnen 14 dagen na aanbrengen, moet liggen in het gebied tussen 40 en 90.
11.	De Opdrachtnemer verricht een vooronderzoek en een geschiktheidsonderzoek volgens proef 226.2 van de Standaard RAW Bepalingen 2005.

12	In afwijking van het gestelde in proef 226.2 van de Standaard RAW Bepalingen 2005 worden geen proefstukken van open steenasfalt bereid.
13	Het benodigde percentage vezels bepalen met behulp van proef 227 van de Standaard RAW bepalingen 2005. Hierbij geldt dat het vloeigedrag van de asfaltmastiek met vezels overeen moet komen met het vloeigedrag van asfaltmastiek waaraan 0,3-0,5 % cellulosevezels zijn toegevoegd.
14	In aanvulling op het gestelde in proef 226.2 van de Standaard RAW bepalingen 2005 met het volumetrisch ontwerp bepalen hoeveel asfaltmastiek benodigd is in de open steenasfalt. Hiertoe mengsels ontwerpen op basis van het specifiek oppervlak van de steenslag en een omhulling met gevezelde asfaltmastiek van 1,1 mm dikte.
15	De Opdrachtnemer bepaalt voor de aanvang van het werk aan de hand van een geschiktheidsonderzoek of met de bij het vooronderzoek gekozen ontwerpsamenstelling en de door de Opdrachtnemer te hanteren werkmethode wordt voldaan aan de gestelde kwaliteitseisen.
16	Voor open steenasfalt dient het geschiktheidsonderzoek te bestaan uit de productie en de verwerking van ten minste 40 ton asfalt.
17	De inrichting van de asfaltmenginstallatie en het productieproces moeten voldoen aan de in de Standaard RAW Bepalingen 2005 in bijlage I 'Bereiding van asfalt' van deelhoofdstuk 31.2 'Asfaltverhardingen' genoemde eisen.

2.1.16. Asfaltbeton AC 22 base O2

1.	Asfaltbeton moet zijn een warm bereid mengsel, bestaande uit steenslag, zand, grindzand, zwakke vulstof en bitumen 40/60.
2.	Asfaltbeton AC 22 base O2, ontwerpsamenstelling conform artikel 31.2 van de aanvulling (november 2007) Standaard RAW Bepalingen 2005 en NEN-EN 13108-1.
3.	Middels vooronderzoek aantonen dat de te leveren asfaltbeton AC 22 base O2 voldoet aan de gestelde eisen.

2.1.17. Asfaltbeton AC 16 surf D2

1.	Asfaltbeton AC 16 surf D2 is een warm bereid mengsel, bestaande uit steenslag, zand B, zwakke of middelsoort vulstof en bitumen 40/60.
2.	Asfaltbeton AC 16 surf D2 ontwerpsamenstelling conform artikel 31.2 van de aanvulling (november 2007) Standaard RAW Bepalingen 2005 en NEN-EN 13108-1.

3.	Bitumengehalte minimaal 6,2%, maximaal 6,6% (op 100% mineraal aggregaat).
4.	In geval van toepassing voor wegverkeer moet na aanbrengen van AC 16 surf D2, steenslag 2/6 mm (2 kg/m ²), warm worden ingewalst teneinde aanvangstroefheid te garanderen.
5.	Middels vooronderzoek aantonen dat de te leveren asfaltbeton AC 16 surf D2 voldoet aan de gestelde eisen.

2.1.18. Oppervlakbehandeling

1.	Het bindmiddel moet kationisch zijn.
2.	De stabiliteitsfactor van het bindmiddel moet onstabiel (O) zijn.
3.	Het afdek materiaal ten behoeve van de oppervlakbehandeling dient te bestaan uit steenslag 2/6 mm.
4.	De kleur van de toe te passen steenslag moet lichtgrijs zijn.
5.	Het toe te passen bindmiddel en steenslag dienen te worden geleverd onder certificaat.

2.1.19. Markeringen

1.	Nieuwe markering dient te bestaan uit wit thermoplastisch markeringsmateriaal.
2.	Opnieuw aan te brengen markeringen moeten voldoen aan NEN-EN 1436 'Wegmarkeringsmaterialen – Eisen gesteld aan de wegmarkering ten behoeve van de weggebruiker'
3.	De vorm en afmetingen van markeringen en/of bebakening uitvoeren overeenkomstig CROW-publicatie 207 'Richtlijnen voor de bebakening en markering van wegen'.

2.1.20. Graszaadmengsel

1.	Graszaadmengsel moet zijn dijkmengsel D1 in het geval van beweiden. Graszaadmengsel moet zijn dijkmengsel D2 in het geval van hooien.
2.	De bovenste 2 à 3 cm van het te zaaien oppervlak losmaken en het graszaad inwerken.

2.1.21. Afrastering

1	<p>Afrastering moet bestaan uit:</p> <ul style="list-style-type: none">- Schapengaas, zwaar Ursus, type Bezinal 100/10/15 of gelijkwaardig. Gaashoogte 1,00m. Bevestigen aan beweide zijde van de paal.- Palen van Robinia lang 1,80 m, diameter 0,10/0,12 m. h.o.h afstand 1,50 m, Hoogte paalkop 1,10 m boven maaiveld.- Schoorpalen van Robinia. Om de 50 m en op de hoeken, 2 stuks schoorpalen lang 2,50 m.- 1 Gladde draad, elektrolytisch verzinkt, diameter 3,4 mm. Bevestigen op de koppen van de palen.
---	--

3. Uitvoeringstoleranties

3.1 Uitvoeringstoleranties

In onderstaand overzicht zijn de uitvoeringstoleranties weergegeven.

ONDERDEEL	TOLERANTIE	TOLERANTIE
	+	-
Hoogte grondwerk	0,02 m	0,02
Overlap geotextiel	-	0,10 m
Laagdikte steenslag onder basalt, betonzuilen en gekantelde (Haringman)blokken	0,00 m	0,04 m
Betonzuilen, dikte	NEN 7024	
Betonzuilen, open ruimte tussen zuilen: < Ø 0,05m		
Vlakheid betonelementen onderling: < 0,02m	0,01 m	0,01 m
H.o.h afstand palen teenconstructie ¹⁾	0,05 m	0,05m
Laagdikte breuksteen	-	0,00 m
Breedte kreukelberm	0,50 m	0,10 m
Laagdikte funderingslaag	0,02 m	0,02 m
Laagdikte asfalt ²⁾	-	0,00 m
Laagdikte WAB	0,02 m	0,02 m
Laagdikte OSA	0,02 m	0,02 m

¹⁾ De eis van 3 palen per m¹ geldt onverminderd.

²⁾ De vlakheid van de asfaltverharding (AC16 surf D2) dient te voldoen aan de bepalingen conform artikel 31.22 volgens de standaard RWA bepalingen 2005.

4. Hergebruik materialen

4.1 Mogelijkheden hergebruik

In onderstaand overzicht is weergegeven wat de (technische) mogelijkheden van hergebruik van binnen het Werk vrijkomende materialen zijn.

Aanvullende gegevens met betrekking tot vrijkomende materialen zijn terug te vinden in Annex V.

Materiaal	Hergebruik	Eisen
Klei	Grondverbetering	Eisen klei volgens deze Technische bijsluiter. Erosiebestendigheid cat. 2.
Vlakke betonblokken 50x50 Haringman betonblokken 50x50	Op tekening aangegeven gekantelde Haringmanblokken en vlakke betonblokken	Blokken moeten onbeschadigd zijn. Blokken moeten schoon zijn.
	Materiaal voor hydraulisch steenpuin	Eisen volgens deze Technische bijsluiter.
	In verborgen glooiing	Breken tot fractie 200-300 mm.
Basaltzuilen al dan niet ingegoten met beton of gietasfalt	Kreukelberm 10-60 kg	Basaltzuilen van elkaar scheiden. Basaltzuilen mengen met breuksteen 10-60 kg. Maximale hoeveelheid basalt in het mengsel bedraagt 50%.
Basaltzuilen met maximale hoogte 25 cm	In overlaging	Basaltzuilen van elkaar scheiden. Basaltzuilen mengen met breuksteen 10-60 kg. Maximale hoeveelheid basalt in het mengsel bedraagt 50%. Basaltzuilen moeten schoon zijn.
Vilvoordse steen	Materiaal voor hydraulisch steenpuin	Eisen volgens deze Technische bijsluiter.
Fixstone		
Puin- en vleilagen	Materiaal voor hydraulisch steenpuin	Eisen volgens deze Technische bijsluiter.

Materiaal	Hergebruik	Eisen
Overige betonmaterialen	Materiaal voor hydraulisch steenpuin	Eisen volgens deze Technische bijsluiter.
Mijnsteen	Waterremmende onderlaag.	Verwerken binnen het zelfde profiel.
Breuksteen 10-60 kg	Kreukelberm 10-60 kg	Eisen volgens deze Technische bijsluiter.
Breuksteen 40-200 kg	Kreukelberm 40-200 kg	Eisen volgens deze Technische bijsluiter.



Nota van inlichtingen

Rijkswaterstaat Dienst Zeeland

Met 1 bijlage en 9 tekeningen.

1^e Nota van inlichtingen behorend bij contractnummer 31051225, verstrekt aan gegadigden voor verbeteren glooiingconstructie ter plaatse van Oesterdam Zuid tussen dp 1140 en dp 1187 met bijkomende werken in de gemeentes Reimerswaal en Tholen.

Door aanbesteder worden de volgende inlichtingen verstrekt:

Er wordt een korte presentatie gehouden over de scope van het contract en de contractdocumenten. De gepresenteerde sheets worden als bijlage bij deze Nota van Inlichtingen toegevoegd.

Voorts worden door aanbesteder de volgende wijzigingen op de contractdocumenten aangegeven:

Inschrijvings- en beoordelingsdocument:

Bijlage G Format Staat van ontleding van de inschrijvingsprijs.

de volgende onderdelen vervallen:

- Aanbrengen kreukelberm
- Aanbrengen teenconstructies
- Aanbrengen glooiingsconstructie (betonzuilen)
- Aanbrengen glooiingsconstructie (gekantelde blokken)
- Grondwerk ten behoeve van kruinverhoging
- Aanbrengen onderhoudspad OSA

Bijlage G Format Staat van ontleding van de inschrijvingsprijs,

de volgende onderdelen worden toegevoegd:

- Aanbrengen overgangsconstructie
- Aanbrengen glooiing waterbouwasfalt
- Aanbrengen glooiing gekantelde blokken
- Aanbrengen glooiing OSA
- Asfaltwerkzaamheden parallelweg

Bijlage H Format Staat van prijzen per eenheid:

onderdeel nr. 2. "1,60" vervangen door "8,72"

onderdeel nr. 2. "2,01" vervangen door "10,90"

onderdeel nr. 2. "2,41" vervangen door "13,05"

onderdeel nr. 18. "AC 11" vervangen door "AC 16"

onderdeel nr. 18. "58,06" vervangen door "56,67"

onderdeel nr. 18. "72,57" vervangen door "68,00"

onderdeel nr. 18. "87,08" vervangen door "81,60"

Bijlage I Format Betalingschema:

termijn 2. vervalt.

termijn 3 "groot 25%" wijzigen in "groot 35%".

termijn 4 vervalt.

termijn 5 "groot 25%" wijzigen in "groot 45%".



(Concept) Basisovereenkomst:

Artikel 2, lid 1: de tekst

"De Opdrachtgever draagt hierbij aan de Opdrachtnemer op, die verklaart deze opdracht te aanvaarden, het op basis van de Vraagspecificatie en de Aanbieding door middel van uitvoeringswerkzaamheden realiseren van de uitvoering Verbetering van de glooiingconstructie ter plaatse van Oesterdam Zuid tussen dp 1140 en dp 1187 met bijkomende werken in de gemeentes Reimerswaal en Tholen, hierna te noemen: het Werk, conform hetgeen in deze Overeenkomst is bepaald."

wijzigen in

"De Opdrachtgever draagt hierbij aan de Opdrachtnemer op, die verklaart deze opdracht te aanvaarden, het op basis van de Vraagspecificatie en de Aanbieding door middel van Uitvoeringswerkzaamheden realiseren van het verbeteren van de glooiingconstructie ter plaatse van de Oesterdam Zuid tussen dp 1140 en dp 1187 met bijkomende werken in de gemeentes Reimerswaal en Tholen, hierna te noemen: het Werk, conform hetgeen in deze Overeenkomst is bepaald."

Artikel 16 paragraaf 2, lid 2:

het woord "contactuele" wijzigen in "contractuele"

Vraagspecificatie deel 1 (Eisen).

Paragraaf 1.1 Objectoverview

1^e alinea, 3^e regel: het woord "werkvak" wijzigen in "dijkvak"

Paragraaf 2.1 Bindende Documenten

Het woord "Documenten" wijzigen in "documenten"

Paragraaf 2.1.2 tabel Objectspecifieke en projectspecifieke documenten

In de kolom organisatie van de tabel:

De woorden "Zeeweringen" wijzigen in "Zeeweringen"

In de kolom Titel van de tabel

De 8 rijen "DWF-bestand voor bepaling van hoeveelheden door de Opdrachtnemer" wijzigen in "DWF-bestand"

Paragraaf 2.1.2 tabel Bestaande situatie:

Het woord "bestekstekening" wijzigen in "tekening"

Het woord "bestekstekeningen" wijzigen in "tekeningen".

<ID> 3.2.1.2 eerste bullit.

De laatste zin: "De verdedigingswerken moeten 1 oktober weer gesloten zijn." wijzigen in "De verdedigingswerken moeten 1 oktober weer gesloten zijn, ongeacht de datum van oplevering."

<ID> 3.2.1.2 vijfde bullit.

Het woord "contractgemachtigde" wijzigen in "Opdrachtgever".

<ID> 3.2.1.2 vijfde bullit laatste regel.

De tekst ".....na gereed melding door de Opdrachtgever ingemeten." wijzigen in ".....na gereed melding, door de Opdrachtgever ingemeten."

<ID> 3.2.2.2 derde bullit.

De tekst "(tussen dp1662 en dp 1686+50m)." wijzigen in "(tussen dp 1162 en dp 1186+50m)."

2



<ID> 3.2.2.3 eerste bullit.

De tekst "Het herstel wordt uitgevoerd door het repareren van" wijzigen in "Het herstel dient te worden uitgevoerd door het repareren van"

<ID> 3.2.2.3 tweede bullit.

De tekst ".... AC11 surf D2." wijzigen in ".... AC16 surf D2."

<ID> 3.2.2.3 derde bullit.

De tekst "..... type AC 16 Base O1," wijzigen in "..... type AC 22 Base O2,"

<ID> 3.2.2.3 vijfde bullit.

De tekst "..... 0,6 kg/m2." wijzigen in "..... 0,4 kg/m2."

<ID> 3.2.2.4 derde bullit:

Het woord "asfalt" wijzigen in "asfaltoppervlak"

<ID> 3.2.2.4 toevoegen vierde bullit.

"• De Opdrachtnemer dient in zijn aanbieding te rekenen met 5000m² te frezen asfalt."

<ID> 3.2.3.2.4 tweede bullit:

De tekst "..... van de gekantelde blokken" wijzigen in "..... van de koperslakblokken"

<ID> 3.2.3.2.5 in grijze balk.

"Constructie eisen koperslakblokken" wijzigen in "Uitvoeringseisen koperslakblokken".

<ID> 3.2.3.2.5 eerste bullit.

bestaande tekst vervalt.

<ID> 3.2.3.2.5 nieuwe tekst wordt:

- De Opdrachtnemer dient in zijn aanbieding te rekenen met 500m² te herzetten koperslakblokken.
- Vrijkomende materialen in depot zetten.
- Ondergrond uitvullen met fosforslakken tot aan de onderzijde van de filterlaag, geotextiel (vlies) aanbrengen, en uitkomende filtermateriaal en koperslakblokken terug aanbrengen."

<ID> 3.2.3.2.6 eerste bullit.

Het woord "plaatste" wijzigen in "plaatse"

<ID> 3.2.3.4.1 is tweemaal opgenomen. Eén <ID> 3.2.3.4.1 laten vervallen.

<ID> 3.2.3.5.1.

De tekst "Niet van toepassing" wijzigen in "Geen nadere eisen gesteld"

<ID> 3.2.3.6.1.

De tekst "Niet van toepassing" wijzigen in "Geen nadere eisen gesteld"

<ID> 3.2.3.6.2.

De tekst "Niet van toepassing" wijzigen in "Geen nadere eisen gesteld"



Toevoegen als nieuwe eisen:

<ID>	Constructie eisen onderhoudstrook
3.2.3.6.3	De constructie bestaat uit een asfaltbekleding op een funderingslaag.
Verificatiemethode: M	

<ID>	Eisen funderingslaag onderhoudstrook
3.2.3.6.4	<ul style="list-style-type: none">• De funderingslaag van de onderhoudstrook dient te bestaan uit één van de volgende materialen:<ol style="list-style-type: none">a. Hydraulische fosforslakken;b. Hydraulisch steenpuin van Vilvoordse steen, vlijlagen of een mengsel hiervan;c. Hydraulisch steenpuin van beton;d. Hydraulisch steenpuin van open steenasfalt (OSA).• De materialen mogen niet met elkaar gemengd worden. Als binnen het werk meerdere materialen worden toegepast dient de onderhoudstrook te worden opgedeeld in subvakken. De volgende eisen zijn van toepassing:<ol style="list-style-type: none">a. Elk subvak dient ten minste 100 m lang te zijn;b. In elk subvak mag slechts één materiaal toegepast worden;c. Elk materiaal mag slechts toegepast worden in één subvak.• Het materiaal dient aangebracht en verdicht te worden in lagen van maximaal 0,4 m dikte.• De gemiddelde verdichtingsgraad moet ten minste 101% van de éénpuntsproctordichtheid bedragen. De verdichtingsgraad per meetpunt moet ten minste 97% van de éénpuntsproctordichtheid bedragen.
Verificatiemethode: I, A	

<ID>	Uitvoeringseisen onderhoudstrook
3.2.3.6.5	<ul style="list-style-type: none">• Bestaand asfalt dat voorzien wordt van nieuwe oppervlaktebehandeling dient vrij te zijn van verontreinigingen en markeringen.• Er mag geen los steenslag achterblijven na aanbrengen oppervlaktebehandeling.
Verificatiemethode: I	

<ID> 3.2.4.1.

De tekst "Een waterremmende onderlaag bestaat uit één van de volgende materialen" wijzigen in "Een waterremmende onderlaag dient te bestaan uit één van de volgende materialen:"

<ID> 3.2.4.1.

"De tekst "d. Hydraulisch steenpuin." wijzigen in

"d. Hydraulisch steenpuin van Vilvoordse steen, vlijlagen of een mengsel hiervan;"

<ID> 3.2.4.1.

Toevoegen de punten:

"e. Hydraulisch steenpuin van beton;

f. Hydraulisch steenpuin van open steenasfalt (OSA)."

<ID> 3.2.4.1:

De tekst "Naast de hierboven voorgestelde alternatieven." vervalt.



<ID> 3.2.4.3.

Het woord "kleilaag" wijzigen in "waterremmende onderlaag"

<ID> 3.2.4.4 vervangen door:

<ID>	Constructie eisen waterremmende onderlaag
3.2.4.4	De materialen uit lid 3.2.4.1 mogen niet met elkaar gemengd worden. Als binnen het werk meerdere materialen worden toegepast dient het werk zowel onder GHW als boven GHW te worden opgedeeld in subvakken. De volgende eisen zijn van toepassing: a. Elk subvak dient ten minste 100 meter lang te zijn; b. In elk subvak mag slechts één materiaal toegepast worden; c. Zowel onder GHW als boven GHW mag elk materiaal slechts toegepast worden in één subvak.
Verificatiemethode: I	

<ID> 3.2.5.1

De tekst "Een globaal overzicht is weergegeven middels een weblink in de opsomming van informatieve documenten." wijzigen in "De overgang van pad naar voorland geleidelijk laten aflopen door het aanbrengen van breuksteen 10-60kg en deze volledig in te gieten met gietasfalt."

<ID> 3.3.6.1, derde bullit.

De tekst "overige weggebruikers" wijzigen in "weggebruikers"

<ID> 3.3.6.2.

De tekst "• N.v.t." wijzigen in:

- Voor aanvang van de Werkzaamheden dient de fietsroute overeenkomstig tekening ZLRW-20111097 te worden ingesteld. De Werkzaamheden omvatten tevens het verwijderen en opslaan van bebording, het plaatsen van tijdelijke bebording en het afsluiten van de binnendijkse transportroute voor het fietsverkeer.
- Na het verrichten van de Werkzaamheden dient de oorspronkelijke fietsroute te worden hersteld.

<ID> 3.3.6.5 toevoegen.

<ID>	Uitvoeringseisen tijdstippen Werkzaamheden
3.3.6.5	Behoudens met voorafgaande schriftelijke toestemming van de Opdrachtgever mogen op de volgende dagen c.q. tijdstippen geen Werkzaamheden ter plaatse van het object worden verricht: tussen 21.00 uur en 7.00 uur en op zaterdagen, zondagen en feestdagen
Verificatiemethode: I	

<ID> 3.3.7.1 bullit vijf toevoegen.

- De door de Opdrachtgever toegewezen depots worden in het kader van het activiteitenbesluit aangemerkt als categorie B inrichtingen. (Alleen geschikt voor de opslag van bouwmaterialen)."



<ID> 3.3.7.2.

De tekst "Beschikbaar stellen van een verblijfsruimte vanaf 1 februari 2012 tot 15 november 2012 op " wijzigen in : "Beschikbaar stellen van een verblijfsruimte vanaf 1 februari 2012 tot 31 juli 2012 op "

<ID> 3.3.7.2 zesde bullit

"directie UAV" wijzigen in "de Opdrachtgever"

<ID> 3.3.7.2: de tekst: "De keet plaatsen nadat de Opdrachtnemer hiervoor een tijdelijke bouwvergunning bij de gemeente heeft verkregen." verwijderen.

Paragraaf 4.2 Verificatiematrix vervalt

Vraagspecificatie deel 2 (Proces)

Het gehele document vervalt en wordt vervangen door een nieuwe (i.v.m. de onmogelijkheid complete paragrafen te vervangen met behoud van nummering.)

Alles wat is gewijzigd, staat voor op het voorblad van het document.

Bijlage 1 - Technische bijsluiter.

Paragraaf 2.1.2 Geotextiel

lid 1 tekst vervangen door:

Algemene eisen

- a. Onder een geotextiel wordt verstaan een weefsel (woven) of vlies (nonwoven), wat samengesteld is uit kunststofgarens of -vezels van polypropreen en wat functioneert als grondfilter of scheidingslaag;
- b. Het geotextiel mag geen fabricagefouten vertonen;
- c. De afzonderlijke banen geotextiel moeten ten minste 5,00 m breed zijn met een toelaatbare afwijking van 0,10 m;
- d. Aan het geotextiel dienen stabilisatoren toegevoegd te zijn voor de verlenging van de levensduur die niet gevoelig zijn voor uitloging ('low leach stabilisatoren').

Paragraaf 2.1.3 Klei

lid 9 tekst vervangen door:

Erosiebestendige klei (categorie c1) moet voldoen aan de volgende eisen:

- a. Het gehalte aan minerale deeltjes $\leq 63 \mu\text{m}$ moet groter zijn dan 60% (m/m);
- b. De vloeigrens (w_l) moet groter zijn dan 45% (m/m);
- c. De plasticiteitindex (I_p) moet groter zijn dan $0,73 \cdot (w_l - 20) \%$ (m/m).

lid 10 tekst vervangen door:

Matig erosiebestendige klei (categorie c2) moet voldoen aan de volgende eisen:

- a. Het gehalte aan minerale deeltjes $\leq 63 \mu\text{m}$ moet groter zijn dan 60% (m/m);
- b. De plasticiteitindex (I_p) moet groter zijn dan 18% en groter dan $0,73 \cdot (w_l - 20) \%$ (m/m).



Paragraaf 2.1.4 Mijnssteen

Lid 1 tekst vervangen door:

De vereiste sortering is 0/31,5 mm, waarbij de korrelverdeling, bepaald volgens NEN-EN 933-1, moet voldoen aan het volgende:

Zeef (mm)	Percentage massa door zeef	
	Minimum	Maximum
0,25	5	35
2	25	75
4	30	85
16	65	95
31,5	85	100

Paragraaf 2.1.5 Hydraulische fosforslakken

Lid 1. De volgende tekst toevoegen:

"De hydraulische fosforslakken dienen geleverd te worden met een KOMO productcertificaat op basis van BRL 9304."

Paragraaf 2.1.6 Hydraulisch steenpuin

lid 1 tekst vervangen door:

"Het materiaal dient te bestaan uit 12% (m/m) LD-mix en 88% (m/m) gebroken steen van één van de volgende soorten:

- Vilvoordse steen, vlijlagen of een mengsel hiervan;
- Beton;
- Open steenasfalt (OSA)."

lid 4 tekst vervangen door:

"De vereiste sortering voor het mengsel is 0/31,5 mm, waarbij de korrelverdeling, bepaald volgens NEN-EN 933-1, moet voldoen aan het volgende:

Zeef (mm)	Percentage massa door zeef	
	Minimum	Maximum
0,25	5	35
2	25	75
4	30	85
16	65	95
31,5	85	100

Lid 6 het woord "ongewapend" laten vervallen.

Lid 7. De volgende tekst toevoegen:

"De LD-mix dient geleverd te worden onder een productcertificaat op basis van BRL 9310."

Lid 8. De volgende tekst toevoegen:

"De verwerkte steen dient afkomstig te zijn uit een werk van Projectbureau Zeeweringen."

Paragraaf 2.1.9 Betonzuilen.

lid 7 en lid 8 laten vervallen.

Paragraaf 2.1.17 Asfaltbeton AC 16 surf D2.

lid 4 laten vervallen.



Paragraaf 3.1 Uitvoeringstoleranties.
noot 2: de afkorting "RWA" wijzigen in "RAW"

Paragraaf 4.1 Mogelijkheden hergebruik.

Tabel, tweede rij, tweede kolom.
Het woord "grondverbetering" wijzigen in "waterremmende onderlaag"

Tabel, tweede rij, derde kolom.
"cat. 2" wijzigen in "cat. c1 of c2".

Tabel, vierde en vijfde rij, eerste kolom.
De volgende tekst invoegen: "Beschadigde betonblokken, ongeschikt voor toepassing in een glooiingconstructie van gekantelde blokken."

Tabel, zesde rij.
Rij geheel verwijderen.

Tabel, negende rij, tweede kolom.
De volgende tekst toevoegen: "Materiaal voor hydraulisch steenpuin"

Tabel, negende rij, derde kolom.
De volgende tekst toevoegen:
"Eisen volgens deze Technische bijsluiter"

Tabel, tiende rij, eerste kolom.

De tekst "Puin en vlijlagen" wijzigen in "Vlijlagen"

**Annexen vraagspecificatie UAV-GC.
Annex III Acceptatieplan.**

In de rij van Projectmanagementplan "28 dagen" wijzigen in "56 dagen".

In de rij van Voortgangsrapport het woord "naar" wijzigen in "na"

De rij van Vaarwegmanagementplan vervalt

De rij van Werkplan Flora en Fauna vervalt

In de rij van Verificatieplan het woord "DMPU" wijzigen in "Projectmanagementplan"

In de rij van Keuringsplan het woord "DMPU" wijzigen in "Projectmanagementplan"

In de rij van Opleverdossier de tekst "Binnen 28 dagen na oplevering" wijzigen in "bij oplevering van het Werk"

In de regel van Overall planning de tekst "28 dagen voor 1^e betalingstermijn" wijzigen in "Bij Projectmanagementplan"

In de rij van V&G plan "28 dagen" wijzigen in "56 dagen"

In de rij van Calamiteitenplan "28 dagen" wijzigen in "56 dagen"



Annex V Vrijkomende materialen.

Artikel 2, lid 3: Het woord "opdrachtnemer" wijzigen in "Opdrachtnemer"

Artikel 5, lid 1: In de eerste zin de tekst "vrijkomende vlakke betonblokken" wijzigen in "vrijkomende onbeschadigde vlakke betonblokken"

Annex VII Verrekening van wijzigingen van lonen, sociale lasten, prijzen, huren en vrachten.

Artikel 2, lid 2:

"productgroep 14 betonproducten..... Lb = 40" vervalt

"productgroep 16 breuksteen..... Lb = 7" : vervalt

"productgroep 20 wegebouwbitumen... Lb = 1" wijzigen in

"productgroep 20 wegebouwbitumen..... Lb = 2%"

Annex XIII Begripsbepalingen.

De volgende begrippen toevoegen:

Glooiing: Dat deel van de dijk wat bekleed is met steen, asfalt of een combinatie daarvan.

Glooiingconstructie: Het geheel van glooiing, steenachtige onderlagen, geotextielen, kreukelberm, waterremmende onderlaag, teenconstructie, overgangsconstructies en onderhoudspad.

Tekeningen.

In de tekeningen worden de volgende wijzigingen en aanvullingen aangebracht:

ZLRW-2011-1071 – Situatie (1) bestaand en nieuw: bestaande situatie aangepast t.p.v. dp 1141.

ZLRW-2011-1073 – Situatie (3) bestaand en nieuw: bestaande situatie aangepast t.p.v. dp 1163; nieuwe situatie tussen dp 1162 en dp 1163 aangepast

ZLRW-2011-1078 – dwarsprofiel 3: begrenzing grondverbetering aangepast.

ZLRW-2011-1081 – transportroutes en depotlocaties: locatie verschillende dwarsprofielen verduidelijkt.

ZLRW-2011-1086 – Dwarsprofielen 100m, bestaand en ontwerp (basis) dp 1159 t/m dp 1164: dp 1162 taludhelling OSA aangepast.

ZLRW-2011-1094 – Overzicht te herstellen wegen van dp1130 tot dp1164: dp 1162 verlengd tot dp 1164

Wijzigingsdatum is voor allemaal 20-6-2011

De volgende tekeningen worden toegevoegd aan de lijst van bindende documenten, zoals weergegeven in Vraagspecificatie deel 1 (Eisen), hoofdstuk 2:

Type	Code	Titel	Datum/ Versie	organisatie
Tekening	ZLRW-2011-1096	Dwarsprofielen aansluitende dijkvakken	20-6-2011	Zeeweringen
Tekening	ZLRW-2011-1097	Omleidingsroute fietsverkeer	20-6-2011	Zeeweringen
Tekening	ZLRW-2011-1098	Depot Bergse diepsluis	20-6-2011	Zeeweringen

Door gegadigden zijn de volgende schriftelijke vragen gesteld:

Geen.



Door gegadigden zijn tijdens de inlichtingenbijeenkomst de volgende mondelinge vragen gesteld:

Presentatie vanwege aanbesteder:

Geen vragen.

Inschrijvings- en Beoordelingsdocument:

Geen vragen.

Concept Basisovereenkomst:

Geen vragen.

Vraagspecificatie Algemeen:

Geen vragen.

Vraagspecificatie deel 1 (Eisen).

<ID> 3.2.2.3:

Vraag 1: Moet het gehele asfaltoppervlak overlaagd worden met een nieuwe laag asfalt?

Antwoord: Het gehele oppervlak zoals aangegeven op de tekeningen dient voorzien te worden van een nieuwe toplaag.

Vraag 2: Welk oppervlakte dient gefreesd en hersteld te worden?

Antwoord: De Opdrachtnemer dient rekening te houden met een te frezen en te herstellen oppervlakte van 5000m².

Vraag 3: Is een kleeflaag van 0,6kg/m² niet wat veel?

Antwoord: De Opdrachtgever zal nieuwe eisen formuleren in de Nota van Inlichtingen.

Technische bijsluiter:

Vraag 4: De voorgeschreven sortering mijnsteen volgens 2.1.6 is niet leverbaar. Wordt deze sortering aangepast?

Antwoord: De gevraagde sortering heeft te maken met de waterremmende eigenschappen van het materiaal. Deze sortering kan door een leverancier op verzoek geproduceerd worden.

Vraag 5: De voorgeschreven sortering van het hydraulisch steenpuin is zeer fijn. Gegadigde verwacht problemen met de verwerking. Kan de sortering aangepast worden?

Antwoord: De Opdrachtgever zal nieuwe eisen formuleren in de Nota van Inlichtingen.

Vraagspecificatie deel 2 (Proces):

Vraag 6: Inschakelen zelfstandige hulppersonen voor DTB en Kerngis, paragraaf 5.1.3.2, is dit van toepassing?

Antwoord: De Opdrachtgever zal nieuwe eisen formuleren in de Nota van Inlichtingen.



Annexen:

Vraag 7: Annex VII: Krijgt de Opdrachtnemer te maken met verrekening van wijzigingen van lonen e.d. gezien de aanbestedingsdatum en datum van oplevering?

Antwoord: Gezien de gestelde data is dit van toepassing.

Tekeningen:

Geen vragen.

Bijlagen:

Gedetailleerde inspectie parallelweg Oesterdam.

Vraag 8: Ontbreekt hier een deel van de parallelweg?

Antwoord: Dat klopt.

Vraag 9: Is het rapport nog van toepassing nu er in het contract een hoeveelheid te herstellen asfalt wordt opgegeven?

Antwoord: De hoeveelheid is leidend, het rapport geeft wel een beeld van de te herstellen oppervlakken.

Voorts worden de volgende inlichtingen verstrekt:

N.v.t.

Tijdens de inlichtingenbijeenkomst zijn de volgende tekeningen en/of monsters getoond:

N.v.t.

De ondergetekende verklaart dat geen andere inlichtingen zijn verstrekt dan die, welke in deze en eventueel voorgaande nota's van inlichtingen zijn vermeld en dat geen (andere dan in deze en eventueel voorgaande nota's van inlichtingen genoemde) tekeningen en/of monsters zijn getoond.

Opgemaakt te Middelburg op 22 juni 2011,

DE STAATSSECRETARIS VAN INFRASTRUCTUUR EN MILIEU,
Namens deze,
DE HOOFDINGENIEUR-DIRECTEUR RWS-Zeeland,

mr. R.J. van der Kluit



Rijkswaterstaat
Ministerie van Infrastructuur en Milieu

1e inlichtingenbijeenkomst, zaaknr. 31051225

Verbeteren van de glooiingconstructie
ter plaatse van Oesterdam Zuid tussen
dp 1140 en dp 1187 met bijkomende
werken in de gemeenten Reimerswaal
en Tholen.

Voor echt erkend

14 juni 2011



Oesterdam Zuid

- Verbeteren van de glooiingconstructie ter plaatse van Oesterdam Zuid tussen dp 1140 en dp 1187 met bijkomende werken in de gemeenten Reimerswaal en Tholen.
- Buitenzijde dijklichaam
 - Bovenbeloop, kruin
 - Glooiingconstructie
 - Waterremmende onderlaag
 - Voorland
 - Dijkmeubilair en overige constructies



Oesterdam Zuid

- Bijkomende werken omvatten ondermeer het overlagen met een nieuwe laag asfalt van delen van de parallelweg van de Oesterdam.



IPM rollenmodel

- Integraal Project Management (IPM) rollenmodel in zowel de voorbereiding als de uitvoering.
- De contractmanager is de gemachtigde van de Opdrachtgever.





(Engineering) en construct onder UAV-GC

- (Concept) Basisovereenkomst
- Vraagspecificatie Algemeen
- Vraagspecificatie deel 1 (Eisen)
- Vraagspecificatie deel 2 (Proces)
- Bijlagen (o.a. Technische bijsluiter bij VS1 en tekeningen)
- Annexen
- UAV-GC 2005



Rangorde

rangorde ↓

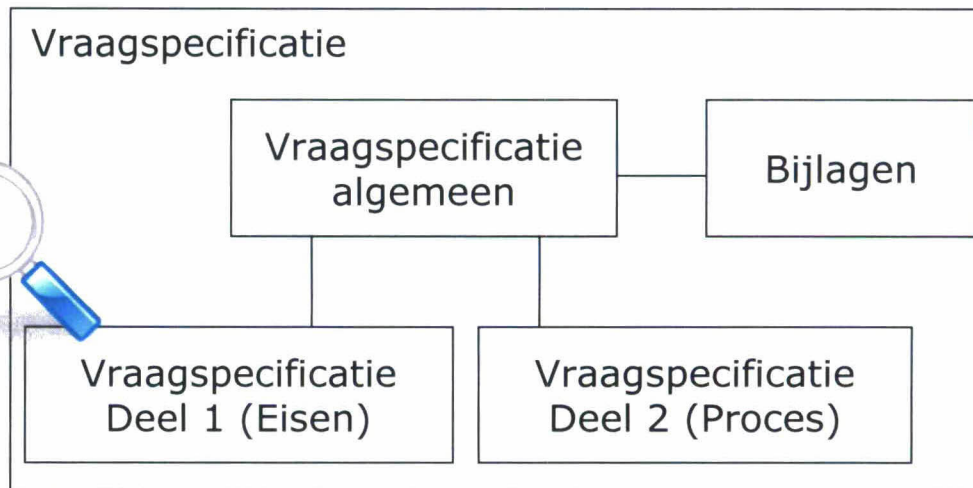
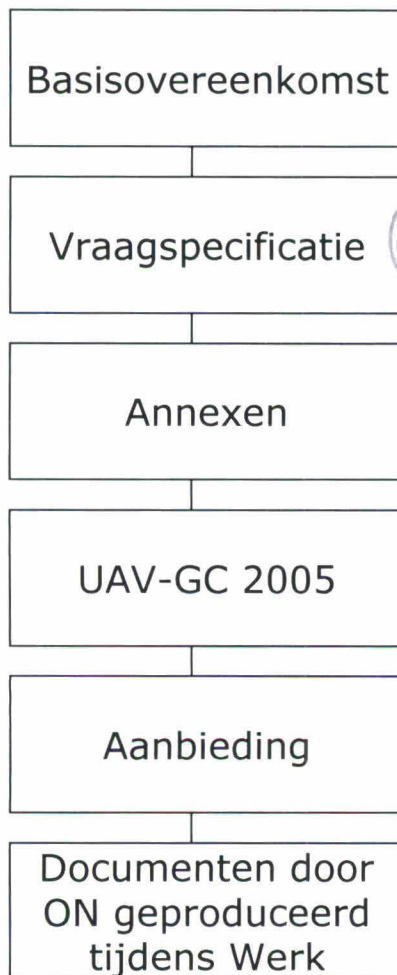



Basisovereenkomst

- De ondergetekenden hierna te noemen
- De basis
 - Rechtskarakter (art. 1)
 - Vrijkomende materialen (art. 8)
 - Verband andere werken (art. 9)
 - Acceptatieplan (art. 12)
 - Betalingsregeling (art. 14)
 - Boetebeding en bonus (art. 16)

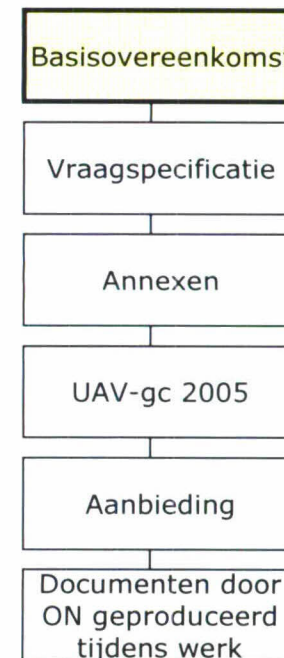



VS Algemeen

- Basisprincipes en geest van de Overeenkomst

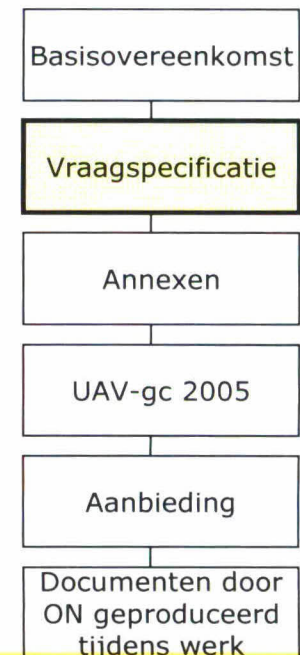



VS deel 1 (Eisen)

- Beschrijft het WAT
- Eisen per object
- Aangevuld met een technische bijsluiter

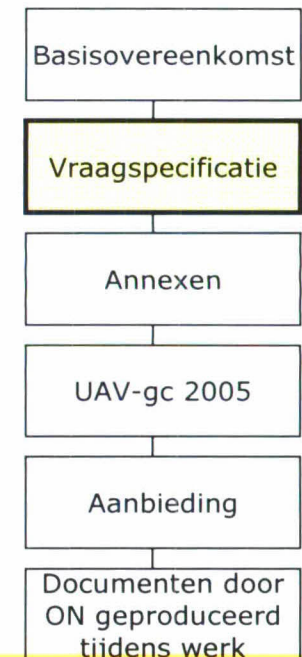



VS deel 2 (Proces)

- Beschrijft het HOE
 - Projectmanagement
 - Omgevingsmanagement
 - Technisch management
 - Inkoopmanagement
 - Projectbeheersing
 - Projectondersteuning

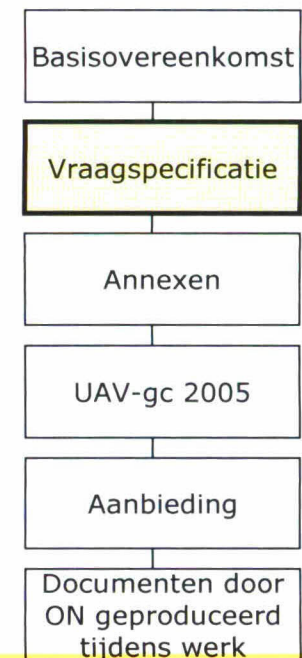



Bijlagen

- Bindend
 - Wetgeving, regelgeving etc.
- Informatief
 - OG verantwoordelijk voor inhoud
 - ON verantwoordelijk voor conclusies

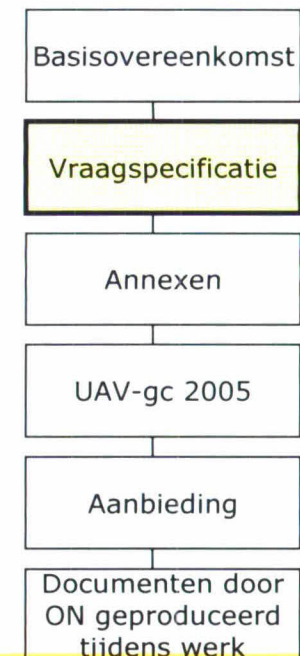



Annexen

- Hoofdstukindeling volgens UAV-gc 2005
 - Vergunningen
 - Acceptatieplan
 - Vrijkomende materialen
 - Werkzaamheden nevenopdrachtnemers
 - Indexering
 - Bankgarantie
 - Wijzigingen op UAV-gc

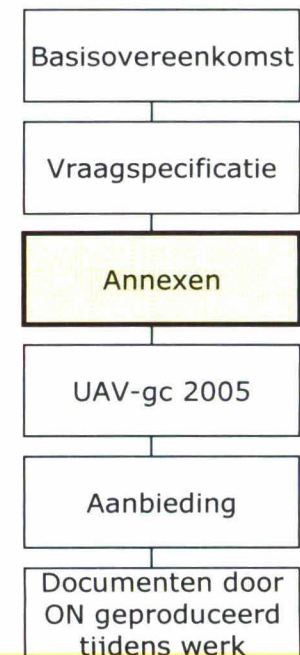



Oesterdam Zuid tussen dp 1140 en dp 1187

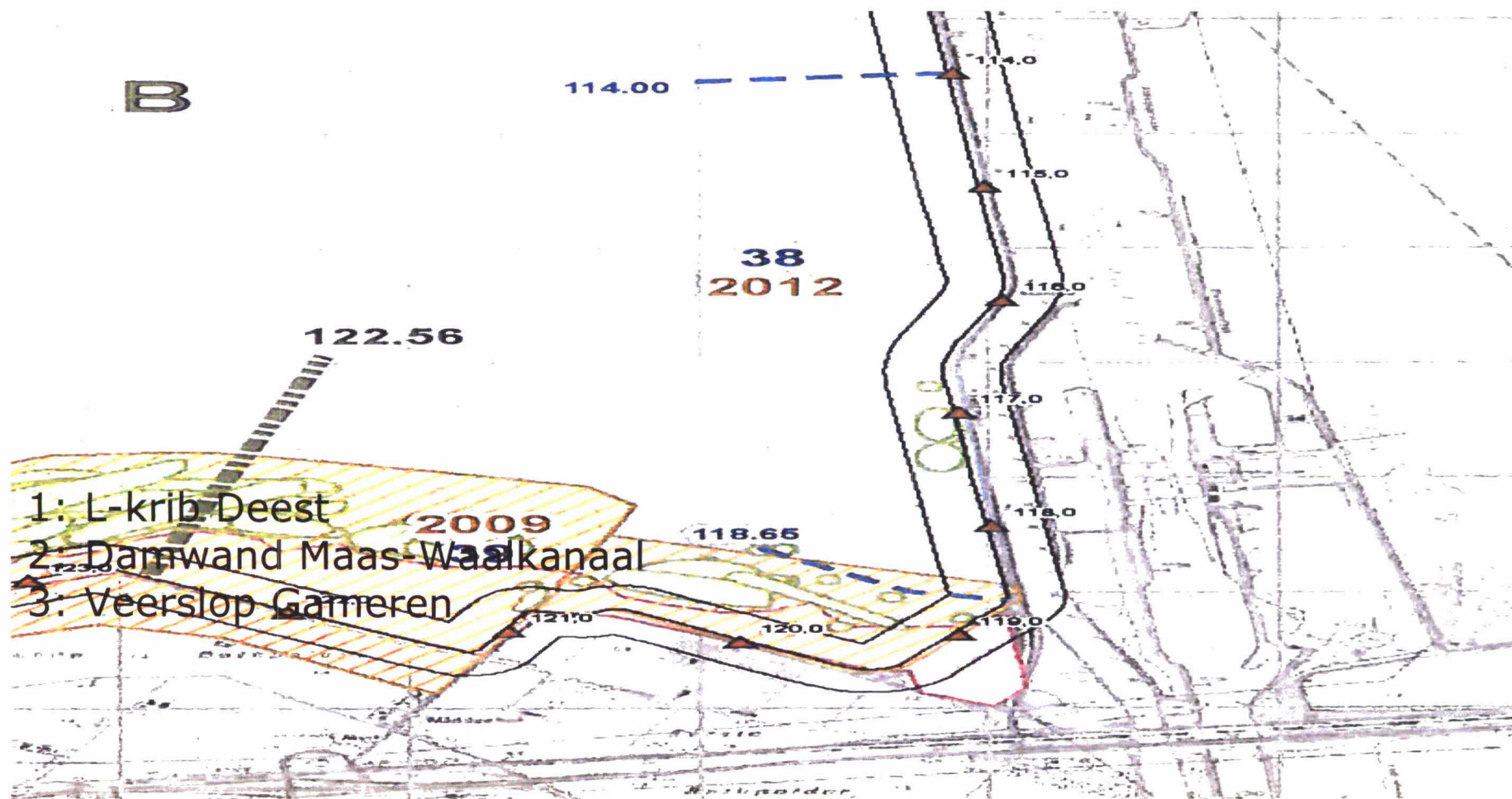

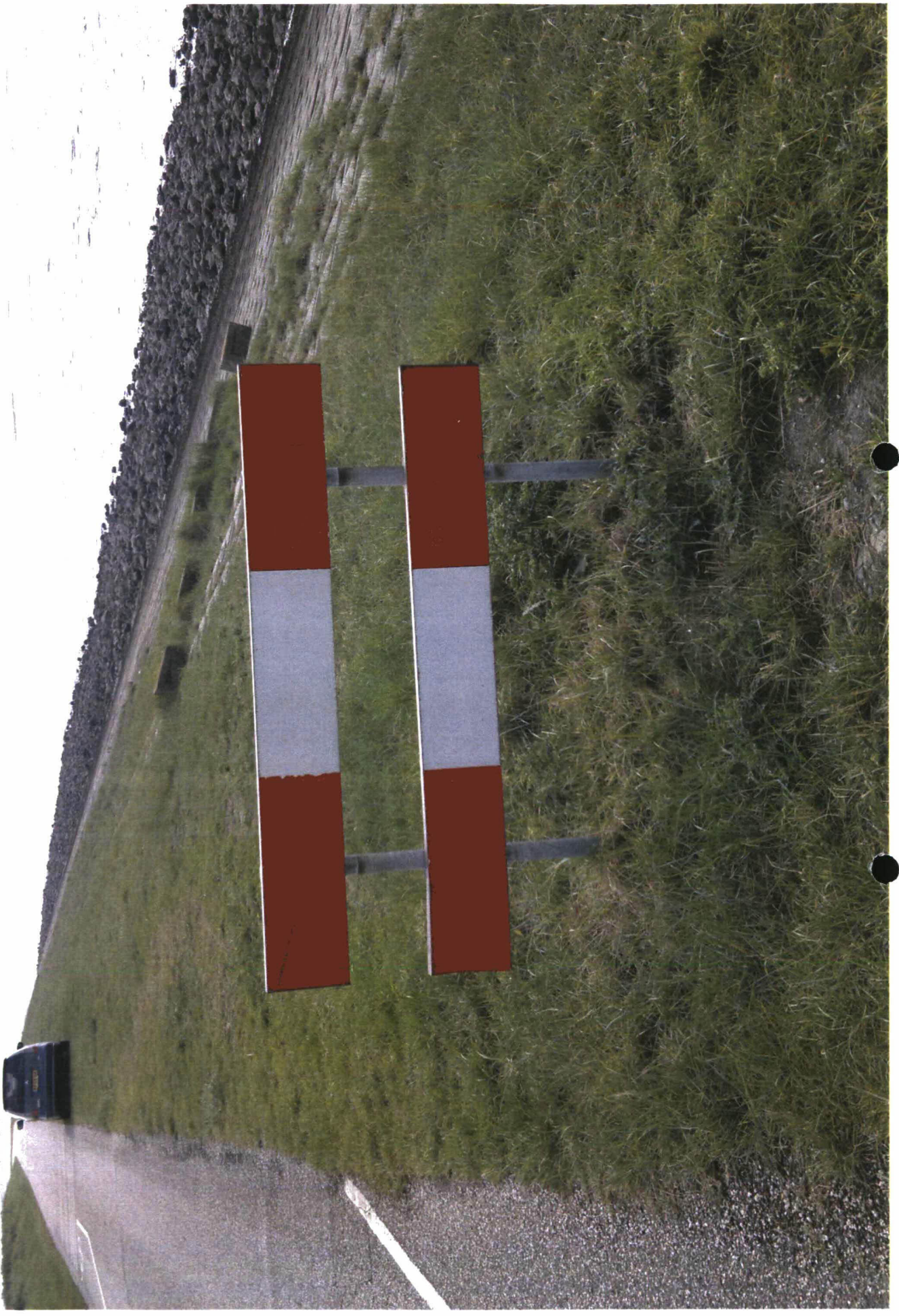





Relatie toetsen en betalen

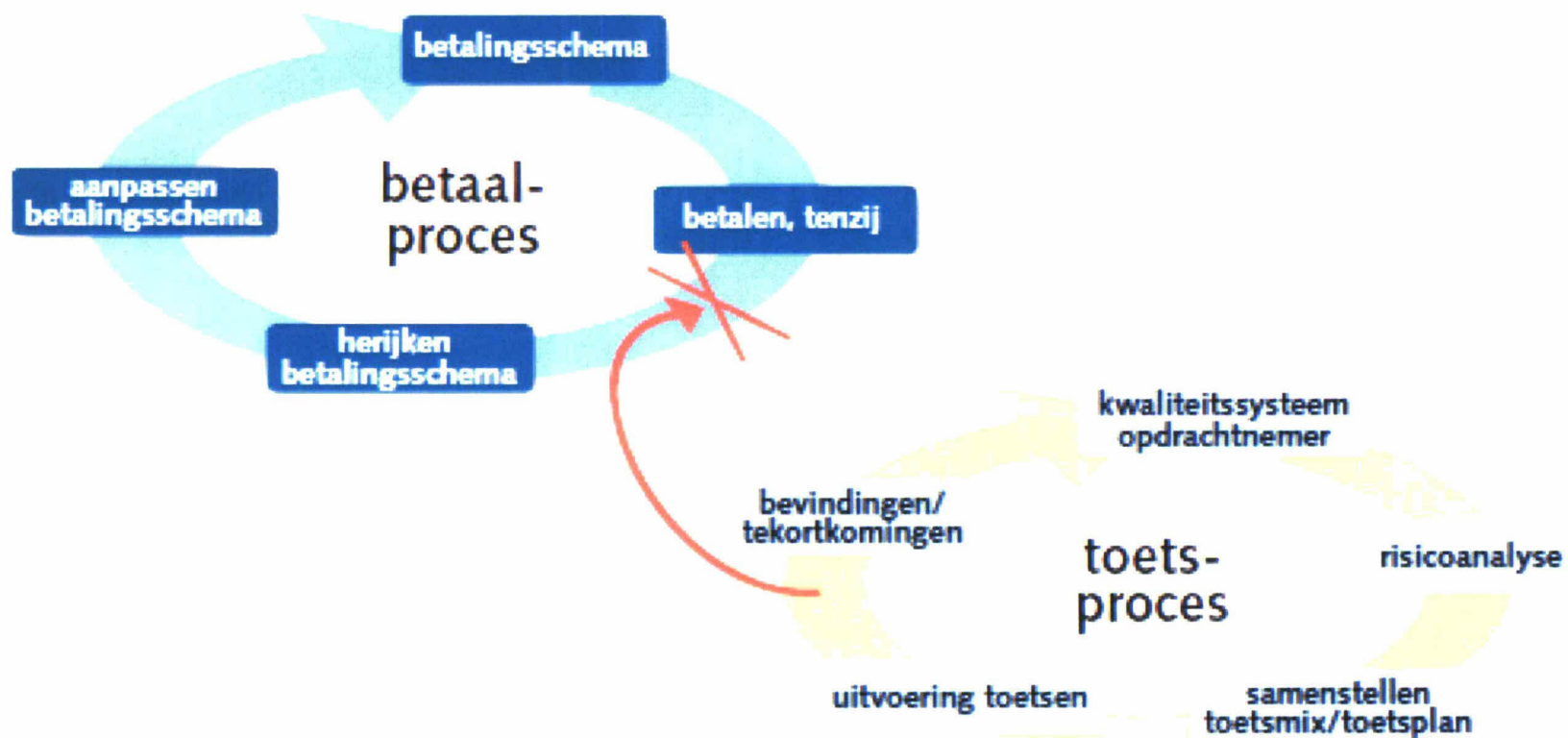



Planning van de aanbesteding

2011

- Vooraankondiging 25 januari
- Publicatie contract 24 mei
- 1e inlichtingen 14 juni
- Inschrijven uiterlijk 05 juli 15:00 uur
- Aanbesteding 06 juli
- Voorn. tot gunning week 28/29
- Gunnen week 31/32



Staat van prijzen per eenheid

- Aanbesteder heeft een range aangegeven
- Inschrijver mag niet buiten deze range inschrijven
- Prijs per eenheid inschrijver groter dan opgegeven range aanbesteder ?
- Inschrijving ongeldig !!



Verklaring Omtrent Gedrag

- Paragraaf 3.2 Inschrijvings- en beoordelingsdocument
- Ga er van uit dat aanbesteder de VOG verklaring opvraagt



Aandachtspunten

- Neem nota van artikel 16 van de basisovereenkomst, boetebeding en bonus
- Neem nota van paragraaf 6.3.3.2 Vraagspecificatie deel 2 (Proces)
Onderbouwing opdrachtson





Vraagspecificatie deel 2 (Proces) Engineering en Construct

Verbeteren van de glooiingconstructie
ter plaatse van Oesterdam Zuid
tussen dp 1140 en dp 1187 met bijkomende werken
in de gemeentes Reimerswaal en Tholen.

Zaaknummer: 31051225

1^e NOTA VAN INLICHTINGEN

Paragraaf	Wijziging ten opzichte van versie 23 mei 2011
4.2.2.3.3.	'uitvoering van de Werkzaamheden op de bouwplaats' gewijzigd in 'uitvoeringswerkzaamheden op het object'. '(overgangen in)' gewijzigd in 'eventuele overgangen in'
4.2.3.3.1.	In 1 ^e zin: 'uitvoeren van werkzaamheden' gewijzigd in 'verrichten van Werkzaamheden'
4.2.3.4.2.	3 ^e • toegevoegd
4.2.3.4.3.	'uiterlijk 14 dagen' verwijderd
4.2.5.4.1.	In tabel 'Aan (hulp)constructies' toegevoegd 'als bedoeld in bijlage B' 2 ^e en 3 ^e kolom ingevuld
5.1.3.2.	Verwijderd
5.1.3.3.	Verwijderd
5.1.4.	Verwijderd
6.1.3.2.	1 ^e • Zin gewijzigd 3 ^e • 'Eisendeel' gewijzigd in 'deel 1 (Eisen)'
6.1.4.1.	Opsomming beginnen met hoofdletter
6.3.3.3.	Na 1 ^e zin tekst vervangen door tekst over betaling in termijnen
7.1.4.2.	Tekst vernieuwd
7.1.4.3.	Uitbreiding
7.3.4	'inclusief de CV'sals bijlage' verwijderd
Bijlage A	V&G plan vervangen door versie uit vorige bestek
Bijlage B	a) 'uiterlijk acht weken na' gewijzigd in 'voor'
4.2.4.4.2.	Volgorde eerste 2 opsommingen gewisseld
6.3.3.3.	Betalingsschema verwijderd, verwijzing naar Inschrijvings- en beoordelingsdocument

Voor  erkend

6.3.3.3./4.	In kop 'Keuzetekst' verwijderd (2x)
7.3.3.1.	'de Work Breakdown Structure (WBS)' vervangen door 'het Werk'
7.3.4.1.	Uitgebreid met een zin
Bijlage A	'Besteksanalyse' gewijzigd in 'Analyse' Kolom 'Besteksartikel' verwijderd
3.2.3.1.2.	In laatste zin 'Acceptatie' gewijzigd in 'acceptatie'
4.2.2.3.3.c	Opsommingstekens toegevoegd 'een contractgemachtigde' gewijzigd door 'de Opdrachtgever' (6x)
Bijlage B	'een contractgemachtigde' gewijzigd door 'de Opdrachtgever'
4.2.3.4.2.	Aan 1 ^e • Laatste zin mbt kosten toegevoegd
3.2.3.1.1.	'Opdrachtgever' gewijzigd in 'Opdrachtnemer' In 1 ^e alinea 1x, 2 ^e alinea 2x en 3 ^e alinea 1x
4.2.2.3.3.	Na 1 ^e , 2 ^e en 4 ^e • 'bestekstekeningen' gewijzigd in 'bij dit contract behorende tekeningen' (3x)
Bijlage D	Persprotocol toegevoegd.

Colofon

0.9

Uitgegeven door **Ministerie van Infrastructuur en Milieu**
Rijkswaterstaat Dienst Zeeland
Postbus 5014
4330 KA Middelburg

Datum **20-06-2011**
Status **Definitief**
Versienummer **1^e Nota van Inlichtingen**

Inhoud

1	INLEIDING	7
1.1	Doelstelling van dit contractdocument	7
1.2	Plaats in de documentenstructuur	7
2	PROJECTMANAGEMENT	8
2.1	Plannen van Werk en Werkzaamheden	8
2.1.1	Doelstelling	8
2.1.2	Werkzaamheden	8
2.1.3	Proceseisen	8
2.1.3.1.	<i>Aantoonbaar beheerst, expliciet en transparant werken</i>	8
2.1.3.2.	<i>Opstellen PMP</i>	8
2.1.3.3.	<i>Opstellen werkpakketten</i>	8
2.1.3.4.	<i>Opstellen werkplan "duurzaamheid"</i>	8
2.1.3.5.	<i>Opstellen werkplan "Flora en fauna"</i>	8
2.1.4	Producteisen	8
2.1.4.1.	<i>Projectmanagementplan</i>	8
2.1.4.2.	<i>Opstellen werkpakketten</i>	9
2.1.4.3.	<i>Werkplan "Duurzaamheid"</i>	9
2.1.4.4.	<i>Werkplan "Flora en fauna"</i>	9
2.2	Interactie met de Opdrachtgever	9
2.2.1	Doelstelling	9
2.2.2	Werkzaamheden	9
2.2.3	Proceseisen	10
2.2.3.1.	<i>Opstellen van voortgangsrapporten</i>	10
2.2.3.2.	<i>Overleggen met Opdrachtgever en Opdrachtnemer</i>	10
2.2.4	Producteisen	10
3	OMGEVINGSMANAGEMENT	11
3.1	Verkrijgen vergunningen, ontheffingen, beschikkingen en/of toestemmingen	11
3.1.1	Doelstelling	11
3.1.2	Werkzaamheden	11
3.1.3	Proceseisen	11
3.1.3.1.	<i>Aanvragen en verkrijgen van vergunningen</i>	11
3.1.3.2.	<i>Resultaatsverplichting vergunningen</i>	11
3.1.4	Producteisen	12
3.1.4.1.	<i>Opstellen vergunningenregister</i>	12
3.2	Communiceren met derden	12
3.2.1	Doelstelling	12
3.2.2	Werkzaamheden	12
3.2.3	Eisen aan Werkzaamheden	12
3.2.3.1.	<i>Bouwcommunicatie</i>	12
3.2.3.2.	<i>Publiekscommunicatie</i>	13
3.2.3.3.	<i>Overige</i>	14
3.3	Kabels en leidingen	14
3.3.1	Doelstelling	14
3.3.2	Werkzaamheden	14
3.3.3	Proceseisen	14
3.3.3.1.	<i>Inventariseren kabels en leidingen</i>	15
3.3.3.2.	<i>Instandhouden en tijdelijk beschermen</i>	15
3.3.3.3.	<i>Zorgvuldig graven</i>	15

4	TECHNISCH MANAGEMENT	16
4.1	Ontwerpen	16
4.2	Uitvoeren	16
4.2.1	Verifiëren	16
4.2.1.1.	<i>Doelstelling</i>	16
4.2.1.2.	<i>Werkzaamheden</i>	16
4.2.1.3.	<i>Producteisen</i>	16
4.2.2	Objecten laten voldoen aan de gestelde eisen	16
4.2.2.1.	<i>Doelstelling</i>	16
4.2.2.2.	<i>Werkzaamheden</i>	16
4.2.2.3.	<i>Proces- en producteisen</i>	16
4.2.3	Uitvoeren maatregelen in het kader van vrijkomende materialen en bouwstoffen	17
4.2.3.1.	<i>Doelstelling</i>	17
4.2.3.2.	<i>Informatie</i>	17
4.2.3.3.	<i>Werkzaamheden</i>	17
4.2.3.4.	<i>Proceseisen</i>	18
4.2.3.5.	<i>Producteisen</i>	19
4.2.4	Keuren en Testen	19
4.2.4.1.	<i>Doelstelling</i>	19
4.2.4.2.	<i>Werkzaamheden</i>	19
4.2.4.3.	<i>Proceseisen</i>	20
4.2.4.4.	<i>Producteisen</i>	20
4.2.5	Opleveren	20
4.2.5.1.	<i>Doelstelling</i>	20
4.2.5.2.	<i>Werkzaamheden</i>	20
4.2.5.3.	<i>Proceseisen</i>	20
4.2.5.4.	<i>Producteisen</i>	21
5	INKOOPMANAGEMENT	22
5.1.1	Doelstelling	22
5.1.2	Werkzaamheden	22
5.1.3	Proceseisen	22
5.1.3.1.	<i>Zelfstandige hulppersonen en BIBOB-eisen</i>	22
6	PROJECTBEHEERSING	23
6.1	Risicomanagement	23
6.1.1	Doelstelling	23
6.1.2	Werkzaamheden	23
6.1.3	Proceseisen	23
6.1.3.1.	<i>Algemeen</i>	23
6.1.3.2.	<i>Inventariseren en analyseren van risico's</i>	23
6.1.3.3.	<i>Beheersen van risico's</i>	23
6.1.3.4.	<i>Opstellen en bijhouden van een risicoregister</i>	23
6.1.4	Producteisen	23
6.1.4.1.	<i>Risicoregister</i>	23
6.2	Planningsmanagement	24
6.2.1	Doelstelling	24
6.2.2	Werkzaamheden	24
6.2.3	Proceseisen	24
6.2.3.1.	<i>Opstellen overall planning</i>	24
6.2.3.2.	<i>Opstellen detailplanning</i>	24
6.2.3.3.	<i>Registreren en bijsturen van de voortgang</i>	24
6.2.4	Producteisen	24
6.2.4.1.	<i>Planning algemeen</i>	24
6.2.4.2.	<i>Overall planning</i>	24

6.2.4.3.	<i>Detailplanning</i>	24
6.3	Financieel management	Fout! Bladwijzer niet gedefinieerd.
6.3.1	Doelstelling	24
6.3.2	Werkzaamheden	24
6.3.3	Proces- en producteisen	25
6.3.3.1.	<i>Algemeen</i>	25
6.3.3.2.	<i>Onderbouwing opdrachtsom</i>	25
6.3.3.3.	<i>Termijnstaat (keuze tekst verre</i>	25
6.3.3.4.	<i>kenen in werkvakken)</i>	25
6.3.3.5.	<i>Termijnstaat (keuzetekst verrekenen op planning)</i>	25
6.3.3.6.	<i>Opschorting van betaling</i>	25
7	PROJECTONDERSTEUNING	26
7.1	Kwaliteitsmanagement	26
7.1.1	Doelstelling	26
7.1.2	Werkzaamheden	26
7.1.3	Proceseisen	26
7.1.3.1.	<i>Hanteren kwaliteitsmanagementsysteem</i>	26
7.1.3.2.	<i>Medewerking verlenen aan audits en toetsen van de Opdrachtgever</i>	26
7.1.3.3.	<i>Plannen, uitvoeren en registreren audits</i>	26
7.1.3.4.	<i>Identificeren en registreren van afwijkingen</i>	27
7.1.3.5.	<i>Verbeteringen doorvoeren en bewaken</i>	27
7.1.4	Producteisen	27
7.1.4.1.	<i>Auditregister</i>	27
7.1.4.2.	<i>Afwijkingsrapport</i>	27
7.1.4.3.	<i>Afwijkingenregister</i>	28
7.2	Veiligheids- en gezondheidsmanagement	28
7.2.1	Doelstelling	28
7.2.2	Informatie	28
7.2.3	Werkzaamheden	28
7.2.4	Proceseisen	28
7.2.4.1.	<i>Algemeen</i>	29
7.2.4.2.	<i>Veiligheid en gezondheid ontwerp</i>	29
7.2.4.3.	<i>Veiligheid en gezondheid uitvoering</i>	29
7.2.4.4.	<i>Incidenten en (bijna) ongevallen</i>	29
7.2.4.5.	<i>Bestratingswerkzaamheden</i>	29
7.2.4.6.	<i>Opruimen materialen</i>	30
7.2.5	Producteisen	30
7.2.5.1.	<i>V&G-plan</i>	30
7.2.5.2.	<i>Calamiteitenplan</i>	30
7.2.5.3.	<i>V&G-dossier</i>	30
7.2.5.4.	<i>Risicoregister</i>	30
7.3	Organisatiemanagement	30
7.3.1	Doelstelling	30
7.3.2	Werkzaamheden	30
7.3.3	Proceseisen	31
7.3.3.1.	<i>Opstellen OBS en functieprofielen</i>	31
7.3.3.2.	<i>Naleven Wet arbeid vreemdelingen</i>	31
7.3.4	Eisen aan producten en personen	32
7.3.4.1.	<i>Functieprofiel</i>	32

1 Inleiding

1.1 Doelstelling van dit contractdocument

Dit contractdocument beschrijft de eisen die de Opdrachtgever stelt aan de Werkzaamheden en de resultaten daarvan, die de Opdrachtgever minimaal noodzakelijk acht voor een succesvolle realisatie van het Werk. Vraagspecificatie Eisen beschrijft aan welke eisen het Werk gedurende zijn life-cycle dient te voldoen.

1.2 Plaats in de documentenstructuur

Vraagspecificatie Proces maakt deel uit van een aantal documenten behorende tot de vraagspecificatie:

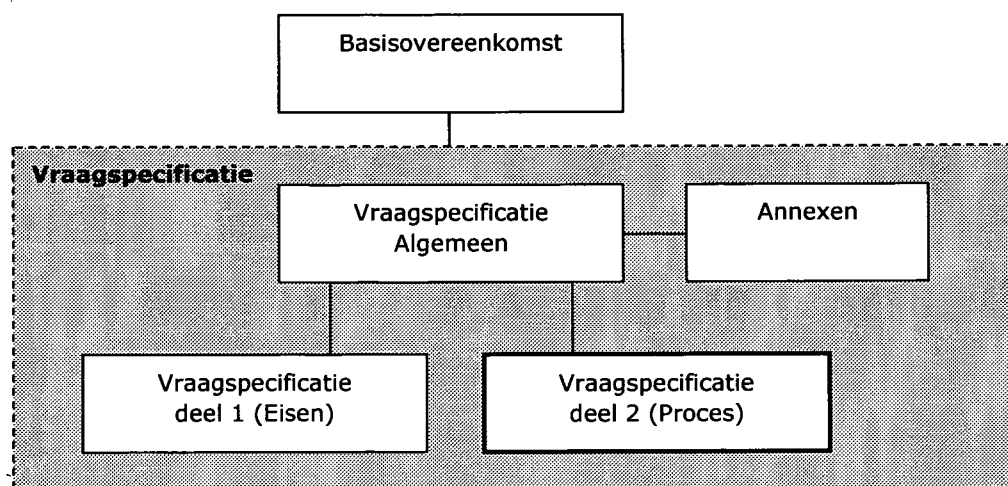

2 Projectmanagement

Het proces Projectmanagement is opgesplitst in de deelprocessen:

- Plannen van Werk en Werkzaamheden
- Interactie met de Opdrachtgever

2.1 Plannen van Werk en Werkzaamheden

2.1.1 Doelstelling

De Opdrachtnemer dient de Werkzaamheden zodanig in te richten en bij te sturen dat de Werkzaamheden beheerst, expliciet en transparant verlopen en resultaten worden gerealiseerd binnen de kaders van de Overeenkomst.

2.1.2 Werkzaamheden

Aantoonbaar beheerst, expliciet en transparant werken.
Opstellen Projectmanagementplan (PMP).
Opstellen werkpakketten.
Opstellen werkplan "duurzaamheid".
Opstellen werkplan "Flora en fauna".

2.1.3 Proceseisen

2.1.3.1. Aantoonbaar beheerst, expliciet en transparant werken

De Opdrachtnemer dient aantoonbaar beheerst, expliciet en transparant te werken door:

- a) PMP op te stellen en bij de Opdrachtgever ter Acceptatie in te dienen;
- b) pas te starten met de Werkzaamheden ter plaatse van het object zoals beschreven in het PMP nadat het betreffende PMP is geaccepteerd door de Opdrachtgever;
- c) het PMP gedurende de Overeenkomst in acht te nemen.

2.1.3.2. Opstellen PMP

Het PMP mag worden onderverdeeld in onderliggende plannen.

2.1.3.3. Opstellen werkpakketten

In de werkpakketten wordt het proces beschreven hoe de Opdrachtnemer het werk van één (of meerdere werkvakken tegelijk) aanpakt.

2.1.3.4. Opstellen werkplan "duurzaamheid"

Niet van toepassing.

2.1.3.5. Opstellen werkplan "Flora en fauna"

Niet van toepassing.

2.1.4 Producteisen

2.1.4.1. Projectmanagementplan

Een PMP (en mogelijke onderliggende plannen) word(en)t beschouwd als een Kwaliteitsplan in de zin van de UAV-GC § 19-2.

In het Projectmanagementplan dienen minimaal de volgende onderwerpen specifiek voor het Werk volledig te zijn uitgewerkt:

- a) Een beschrijving van de Uitvoeringswerkzaamheden waaruit blijkt hoe de Opdrachtnemer rekening houdt met:
 - Het aantoonbaar voldoen aan de eisen;
 - De verkeershinder;
 - De mijlpalen;
 - De risico's en raakvlakken;
 - De conditionerende werkzaamheden (o.a. vergunningen, K&L).
- b) De wijze van informatieoverdracht richting de Opdrachtgever en andere externe betrokkenen;
- c) Beschrijving van de voor zijn Werkzaamheden te hanteren kwaliteitsmanagementsysteem waaronder:
 - een beschrijving van de integratie van het(de) gecertificeerde kwaliteitsmanagementsysteem(systemen) die de basis vormen voor zijn kwaliteitsmanagementsysteem;
 - een beschrijving van, of een verwijzing naar de van toepassing zijnde procedures en werkinstructies die deel uitmaken van het gecertificeerde kwaliteitsmanagementsysteem(en);
 - de van toepassing zijnde procedures en werkinstructies die geen deel uitmaken van het gecertificeerde kwaliteitsmanagementsysteem;
- d) Beschrijving van de wijze waarop invulling wordt gegeven aan de implementatie en de evaluatie van de doeltreffendheid van het kwaliteitsmanagementsysteem;
- e) In geval van een combinatie een opgave van de partijen die participeren in de combinatie en de wijze waarop de combinatie is georganiseerd;
- f) Een organogram van de projectorganisatie van de Opdrachtnemer, waarin alle betrokken leidinggevende functies en sleutelfuncties zijn weergegeven;
- g) De taken, verantwoordelijkheden en bevoegdheden van de leidinggevende functies en de sleutelfuncties;
- h) Een beschrijving hoe met V&G wordt omgegaan;
- i) Een lijst van hulppersonen die deze functies vervullen en de bijbehorende vervangingsregeling;
- j) Een beschrijving van de positie van zelfstandige hulppersonen (van producten en diensten) in de organisatie.

Het PMP mag worden onderverdeeld in onderliggende plannen.

2.1.4.2. Opstellen werkpakketten

In een werkpakket dienen alle Werkzaamheden van een werkvak te zijn opgenomen.

Elk werkpakket dient een uniek nummer en unieke omschrijving te hebben.

Een werkpakket mag bestaan uit een werkvak of een samenstel van werkvakken.

2.1.4.3. Werkplan "Duurzaamheid"

Niet van toepassing.

2.1.4.4. Werkplan "Flora en fauna"

Niet van toepassing.

2.2 Interactie met de Opdrachtgever

2.2.1 Doelstelling

Tijdig informatie uitwisselen over de voortgang en geplande Werkzaamheden om bij eventuele risico's tijdig beheersmaatregelen te kunnen treffen.

2.2.2 Werkzaamheden

Opstellen van voortgangsrapporten
Overleggen met de Opdrachtgever

2.2.3 *Proceseisen*

2.2.3.1. Opstellen van voortgangsrapporten

De Opdrachtnemer dient:

- 4 wekelijks een voortgangsrapport op te stellen;
- zijn voortgangsrapport uiterlijk op de vierde dag na afloop van de desbetreffende periode in te dienen bij de Opdrachtgever.

2.2.3.2. Overleggen met Opdrachtgever en Opdrachtnemer

De Opdrachtnemer en de Opdrachtgever dienen deel te nemen aan overleggen die door de andere partij noodzakelijk worden geacht om een goede realisatie van het Werk te bevorderen. De Opdrachtgever organiseert direct na gunning een project-start-up bijeenkomst (PSU).

De Opdrachtnemer dient:

- Bij overleggen vertegenwoordigd te zijn door (een) functionaris(sen) met de juiste bevoegdheden overeenkomstig het onderwerp van het overleg;
- binnen 20 dagen na het sluiten van de Overeenkomst op basis van het risicoregister en na actualisatie van het risicoregister de Opdrachtgever uit te nodigen voor een afstemoverleg over de geïdentificeerde en actuele risico's en beheersmaatregelen.

De Opdrachtgever verzorgt de verslaglegging van de verschillende overleggen.

2.2.4 *Producteisen*

Voortgangsrapport

Het voortgangsrapport dient ten minste de volgende informatie te bevatten:

- I. Projectmanagement
 - Actueel afwijkingenregister.
- II. Omgevingsmanagement
 - Alle klachten en maatregelen van de voorgaande periode.
- III. Technisch proces
 - Realisatie.
- IV. Projectbeheersing
 - Planning;
 - Risico's.
- V. Projectondersteuning
 - Interne audits;
 - V&G-incidenten en bijna-ongevallen van de voorgaande periode.

3 Omgevingsmanagement

Het proces Omgevingsmanagement is opgesplitst in de deelprocessen:

- Verkrijgen vergunningen, ontheffingen, beschikkingen en/of toestemmingen;
- Communiceren met derden.

3.1 Verkrijgen vergunningen, ontheffingen, beschikkingen en/of toestemmingen

3.1.1 Doelstelling

Het verkrijgen van alle voor het Werk relevante vergunningen, ontheffingen, beschikkingen en toestemmingen (hierna te noemen: vergunningen) welke niet zijn vermeld in annex I.

3.1.2 Werkzaamheden

- Aanvragen en verkrijgen van vergunningen
- Resultaatsverplichting vergunningen
- Opstellen vergunningenregister

3.1.3 Proceseisen

3.1.3.1. Aanvragen en verkrijgen van vergunningen

De Opdrachtnemer dient de vergunningen op eigen naam aan te vragen en draagt er zorg voor dat hij zelf vergunninghouder wordt. Indien een vergunning op grond van de geldende wet- en regelgeving niet op naam van de Opdrachtnemer aangevraagd kan worden zal de Opdrachtnemer de aanvraag na verkregen machtiging van de Opdrachtgever op naam van laatstgenoemde indienen. De Opdrachtgever verleent in dat geval schriftelijk, binnen veertien dagen na ontvangst van een daartoe strekkend verzoek van de Opdrachtnemer, de gevraagde machtiging.

De Opdrachtgever heeft het recht om bij een overleg tussen de Opdrachtnemer en de vergunningverlenende instantie over een vergunningaanvraag aanwezig te zijn. De Opdrachtnemer informeert de Opdrachtgever desgevraagd tijdig omtrent de plaats en het tijdstip van het te voeren overleg.

De Opdrachtnemer dient voor de vertegenwoordiging in en buiten rechte te zorgen bij eventuele bedenkingen, bezwaren en/of beroepen alsmede bij voorlopige voorzieningen die door derden of door hemzelf worden ingediend tegen door hem aangevraagde vergunningen. De Opdrachtnemer dient in dit kader alles te doen wat in zijn macht ligt om instandhouding van door hem aangevraagde vergunningen te bewerkstelligen, tenzij de Opdrachtnemer, in het belang van het Werk, zelf bedenkingen, bezwaar of beroep heeft ingediend tegen de (voorschriften, nadere eisen of voorwaarden van) de betreffende vergunning.

Alle kosten samenhangende met het aanvragen en verkrijgen van vergunningen, ontheffingen, beschikkingen of toestemmingen, die niet zijn vermeld in annex I, komen voor rekening en risico van de Opdrachtnemer.

Alle kosten samenhangende met het naleven van vergunningen, ook van de vergunningen vermeld in annex I, komen voor rekening en risico van de Opdrachtnemer.

3.1.3.2. Resultaatsverplichting vergunningen

De Opdrachtnemer heeft - in afwijking van paragraaf 10 lid 1 van de UAV-GC 2005 - voor vergunningen die nodig zijn voor de opzet of het gebruik van het Werk of voor de realisatie van het Meerjarig Onderhoud, een resultaatverplichting. Voor deze vergunningen geldt het volgende: Indien een vergunning niet tijdig verkregen is en daardoor een in de Basisovereenkomst genoemde termijn niet gehaald wordt, komt de schade die het gevolg is van deze vertraging

volledig voor rekening van de Opdrachtnemer (onverminderd de verschuldigdheid door de Opdrachtnemer van eventuele boetes bij overschrijding van een termijn), tenzij de Opdrachtnemer aantoont dat het niet tijdig beschikbaar zijn van de vergunning niet te wijten is aan onvolledigheden of onjuistheden in de aanvraag of in het daaraan ten grondslag liggende ontwerp, noch anderszins het gevolg is van handelen of nalaten van de Opdrachtnemer.

3.1.4 *Producteisen*

3.1.4.1. Opstellen vergunningenregister

Het vergunningenregister dient ten minste te bestaan uit:

- Een overzicht van alle voor het Werk benodigde vergunningen.
- Per vergunning:
 - De naam en het adres van het bevoegd gezag;
 - Het doel van de vergunning;
 - Op welk Werkpakket de betreffende vergunning betrekking heeft;
 - Verwijzing naar een Document waarin de vergunningvoorwaarden zijn verwoord;
 - De status van de vergunning;
 - De geplande datum waarop de vergunning verleend zal worden;
 - De vergunningvoorwaarden;
 - De uiterlijke datum waarop de vergunning benodigd is;
 - De wijze waarop wordt gewaarborgd dat de voorschriften en voorwaarden van de vergunning worden nageleefd;
 - De (eventuele) verlooptdatum van de geldigheid van de vergunning.

3.2 Communiceren met derden

3.2.1 *Doelstelling*

Het waarborgen van een beheerste communicatie met derden.

3.2.2 *Werkzaamheden*

Bouwcommunicatie:

- Communiceren met belanghebbenden;
- Indelen Werkzaamheden naar hinderklassen en hindercategorieën;
- Plaatsen van bouwboarden;
- Afhandelen klachten.

Publiekscommunicatie:

- Verstrekken van informatie;
- Communiceren bij Werkzaamheden aan een waterkering;
- Onderhouden contacten met media;
- Organiseren van evenementen.

Overige:

- Publicatie en reclame-uitingen.

3.2.3 *Eisen aan Werkzaamheden*

3.2.3.1. Bouwcommunicatie

3.2.3.1.1. Communiceren met belanghebbenden

De Opdrachtnemer is verantwoordelijk voor bouwcommunicatie en moet daarbij de volgende doelen nastreven:

- Een zo publieksvriendelijk mogelijke invulling van de Werkzaamheden en communicatie;
- Een zo goed mogelijke (lange termijn) relatie met de betreffende belanghebbenden;
- Een zo effectief en efficiënt mogelijke verrichting van de Werkzaamheden.

De Opdrachtnemer moet hiertoe tijdig met belanghebbenden afstemmen en deze informeren over de directe gevolgen van de Werkzaamheden voor die belanghebbenden. Hiertoe moet de Opdrachtnemer communiceren met direct aanwonenden, gemeenten, provincies, (vaar)wegbeheerders, bedrijven en instellingen van direct aanliggende percelen, die direct met de gevolgen van de Werkzaamheden worden geconfronteerd.

Daar waar de bereikbaarheid, leefbaarheid, bedrijfsvoering of veiligheid van direct aangrenzende belanghebbenden, zoals direct aanwonenden en aangrenzende bedrijven, wordt beïnvloed, moet de Opdrachtnemer dit voorafgaand aan het verrichten van de Werkzaamheden afstemmen met de betreffende belanghebbenden.

De Opdrachtnemer wijst een vaste functionaris (inclusief vervanger) aan, die namens de Opdrachtnemer integraal verantwoordelijk is voor:

- a) Het afstemmen met de Opdrachtgever ten aanzien van het communicatieplan van de Opdrachtgever en de planning van de Werkzaamheden;
- b) Het verstrekken van informatie ten behoeve van de publiekscommunicatie door de Opdrachtgever;
- c) Het beantwoorden van vragen betreffende de Werkzaamheden, welke worden gesteld tijdens informatiebijeenkomsten zoals door de Opdrachtgever zullen worden georganiseerd. De functionaris moet hiertoe op verzoek van de Opdrachtgever bij de informatiebijeenkomsten aanwezig zijn;
- d) Het begeleiden van excursies welke worden geïnitieerd door de Opdrachtgever, het geven van technische toelichtingen over de Werkzaamheden en het aanbrengen van voorzieningen om excursies mogelijk te maken inclusief het verstrekken van de voor bezoekers benodigde V&G hulpmiddelen.
- e) Het verstrekken van informatie over elders genoemde communicatieaspecten zoals klachtenafhandeling, informatievoorziening etc.

Deze functionaris van de Opdrachtnemer moet tijdens de Werkzaamheden op kantooruren bereikbaar zijn voor de Opdrachtgever.

Bij een Wijziging in de aan de Opdrachtgever verstrekte informatie of geplaatste informatiedragers (o.a. bouwborden en omleidingsborden), moet de Opdrachtnemer terstond de Wijziging melden aan Opdrachtgever en deze voorzien van de actuele informatie.

3.2.3.1.2. Plaatsen van bouwbord

De Opdrachtnemer moet een bouwbord leveren, voorafgaande aan de Uitvoeringswerkzaamheden plaatsen en binnen 4 weken na afloop van de Werkzaamheden verwijderen en afvoeren.

Het bouwbord moet geleverd worden conform de specificaties weergegeven op de bij deze Overeenkomst geleverde bouwbordtekening, inclusief de benodigde houten stellage.

De Opdrachtnemer moet de tekst alsmede de voorgenomen locatie van plaatsing van het bouwbord ter acceptatie voorleggen aan de Opdrachtgever.

3.2.3.1.3. Afhandelen klachten

De Opdrachtnemer moet klachten van derden, welke direct zijn geuit aan de Opdrachtnemer, binnen 1 werkdag melden aan Opdrachtgever via info@zeeweringen.nl.

De Opdrachtnemer formuleert binnen 2 werkdagen welke maatregelen hij zal treffen ten einde de oorzaak van de klacht te verhelpen en deze ter acceptatie voorleggen aan de Opdrachtgever. De Opdrachtnemer voorziet de Opdrachtgever terstond van informatie omtrent actuele vorderingen/verandering omtrent het afhandelen van de klacht. De Opdrachtgever zorgt zonnodig voor terugkoppeling richting de melder, waarbij de Opdrachtnemer de Opdrachtgever voorziet van benodigde informatie.

3.2.3.2. Publiekscommunicatie

De Opdrachtgever is verantwoordelijk voor publiekscommunicatie. Hiertoe is de Opdrachtgever verantwoordelijk voor de eenduidige beeldvorming, profilering, positionering en voorlichting over de Werkzaamheden. Deze publiekscommunicatie richt zich onder andere op (vaar)weggebruikers, omwonenden (inwoners aanliggende wijken, dorpen en gemeenten), bedrijven en bedrijven terreinen en belangenverenigingen.

3.2.3.2.1. Indelen Werkzaamheden naar hinderklassen en hindercategorieën

Niet van toepassing.

3.2.3.2.2. Verstrekken van informatie

De Opdrachtnemer moet op verzoek van de Opdrachtgever ten behoeve van publiekscommunicatie door de Opdrachtgever, tijdig alle benodigde informatie verstrekken. Dit betreft informatie die nodig is voor onder andere het opstellen van mailings, nieuwsbrieven, advertenties, beantwoorden van vragen, informatiebijeenkomsten en voor informatieverstrekking over de Werkzaamheden via www.zeeweringen.nl.

3.2.3.2.3. Communiceren bij Werkzaamheden aan een rijksweg

Niet van toepassing.

3.2.3.2.4. Onderhouden contacten met media

Alle (pers)contacten met de media aangaande de Werkzaamheden worden verzorgd door de Opdrachtgever. Vragen van de media over het Werk, de Werkzaamheden, of algemene vragen over het primaire waterkeringsstelsel moet de Opdrachtnemer doorspelen aan de Opdrachtgever. De Opdrachtgever zorgt voor de verdere afhandeling. Op verzoek van de Opdrachtgever moet de Opdrachtnemer hierbij assisteren. De Opdrachtnemer is bekend met het bij Opdrachtgever geldende 'Persprotocol'.

3.2.3.2.5. Organiseren van evenementen

Het organiseren van evenementen inclusief officiële handelingen is voorbehouden aan de Opdrachtgever. Op verzoek van de Opdrachtgever moet de Opdrachtnemer hierbij assisteren. Het organiseren van evenementen door de Opdrachtnemer is niet toegestaan, tenzij hiervoor vooraf schriftelijk een voorstel is ingediend en geaccepteerd door de Opdrachtgever.

3.2.3.3. Overige

3.2.3.3.1. Publicatie en reclame-uitingen

- Het is de Opdrachtnemer niet toegestaan zelf communicatiemiddelen of andersoortige informatie (inclusief publicaties in vakbladen, beeldmateriaal zoals foto's etc.) betreffende de Werkzaamheden alsmede de binnen het werkterrein gelegen objecten te verspreiden en/of te publiceren, tenzij hiervoor vooraf schriftelijk een voorstel is ingediend en geaccepteerd door de Opdrachtgever.
- Het is de Opdrachtnemer niet toegestaan om reclame-uitingen binnen het werkterrein te plaatsen, tenzij hiervoor voorafgaand aan de plaatsing schriftelijk een voorstel is ingediend en geaccepteerd door de Opdrachtgever.

3.3 Kabels en leidingen

3.3.1 Doelstelling

Waarborgen dat de Werkzaamheden met betrekking tot kabels en leidingen op beheerste, expliciete en transparante wijze worden uitgevoerd.

3.3.2 Werkzaamheden

- Inventariseren kabels en leidingen
- Instandhouden en tijdelijk beschermen
- Zorgvuldig graven

3.3.3 Proceseisen

3.3.3.1. Inventariseren kabels en leidingen

- a. De door de Opdrachtgever beschikbaar gestelde gegevens over de Kabels en Leidingen zijn indicatief en pretenderen geen juistheid of volledigheid.
- b. De Opdrachtnemer is verantwoordelijk voor de inventarisatie van aanwezigheid en ligging van alle Kabels en Leidingen, die in verband met de Werkzaamheden of de daaruit resulterende beheersituatie moeten worden verlegd, verwijderd, beschermd of in stand gehouden.

3.3.3.2. Instandhouden en tijdelijk beschermen

- a. De Opdrachtnemer dient te zorgen voor de ongestoorde instandhouding van alle Kabels en Leidingen tijdens de uitvoering van de Werkzaamheden, behoudens voor zover met kabel- en leidingbeheerders anders is overeengekomen. Hiertoe behoort het in acht nemen van de (veiligheids)voorschriften van de kabel- en leidingbeheerders.
- b. Als de Opdrachtnemer bij de uitvoering van de Werkzaamheden een Kabel of Leiding beschadigt, dient de Opdrachtnemer dit onmiddellijk te melden aan de betrokken kabel- of leidingbeheerder en hierover zo spoedig mogelijk schriftelijk berichten aan de Opdrachtgever.
- c. Als tijdelijke bescherming van een Kabel of Leiding noodzakelijk is in verband met de Werkzaamheden, dient de Opdrachtnemer de maatregelen te nemen die nodig zijn om de Kabel of Leiding Derden tijdelijk te beschermen. De Opdrachtnemer dient de instemming van de kabel- of leidingbeheerder met de te nemen maatregelen te verkrijgen. De Opdrachtnemer dient zo spoedig mogelijk een afschrift van het Document, waaruit die instemming blijkt, aan de Opdrachtgever te sturen.

3.3.3.3. Zorgvuldig graven

De Opdrachtnemer dient te werken conform de richtlijn zorgvuldig graafproces, CROW-publicatie 250 van januari 2008. In het bijzonder dient de Opdrachtnemer de volgende activiteiten uit te voeren:

- het verzoeken om gebiedsinformatie
- het beoordelen van ontvangen gebiedsinformatie
- het afstemmen van het ontwerp op de netten zoals omschreven in voornoemde richtlijn.

4 Technisch management

Het proces technisch management is op te splitsen in de deelprocessen:

- Ontwerpen
- Uitvoeren

4.1 Ontwerpen

Niet van toepassing.

4.2 Uitvoeren

Uitvoeren valt uiteen in de volgende deelprocessen:

- Verifiëren
- Objecten laten voldoen aan de gestelde eisen
- Bouwstoffen en uitvoeren maatregelen in het kader van vrijkomende materialen
- Keuren en testen
- Opleveren

4.2.1 Verifiëren

4.2.1.1. Doelstelling

Aantonen dat aan alle eisen in deel 1 (Eisen) van deze Overeenkomst wordt voldaan.

4.2.1.2. Werkzaamheden

Opstellen verificatieplan;
Verifiëren en vastleggen of aan alle eisen wordt voldaan.

4.2.1.3. Producteisen

Verificatieplan

In het verificatieplan aangeven:

- Eis;
- Wanneer wordt aangetoond dat is voldaan aan de eis;
- Wie de verificatie uitvoert;
- Validatie van de verificatiemethode

4.2.2 Objecten laten voldoen aan de gestelde eisen

4.2.2.1. Doelstelling

Waarborgen dat het Werk op beheerste, expliciete en transparante wijze wordt gerealiseerd op zodanig wijze dat objecten voldoen aan de gestelde eisen.

4.2.2.2. Werkzaamheden

- Starten met de Uitvoeringswerkzaamheden.

4.2.2.3. Proces- en producteisen

4.2.2.3.1. Geodetische Werkzaamheden en areaalgegevens

Niet van toepassing.

4.2.2.3.2. Plan voor maatvoering, geo-eisen en areaalgegevens

Niet van toepassing.

4.2.2.3.3. Starten met de Uitvoeringsfase

- a) De Opdrachtnemer mag niet starten met de uitvoeringswerkzaamheden op het object voordat de benodigde vergunningen c.q. ontheffingen zijn verleend;
- b) De Opdrachtnemer mag niet starten met de uitvoeringswerkzaamheden op het object vóór 1 maart 2012;
- c)
 - De Opdrachtnemer dient voorafgaand aan de Werkzaamheden de gehele bestaande glooiing (inclusief de werkstrook) in te meten, en op basis van deze opname, de bij dit contract behorende tekeningen en de profielen werktekeningen te vervaardigen.
 - In Vraagspecificatie deel 1 (Eisen) zijn de 100m-profielen aangegeven van de bestaande situatie (hoogtelijn) in combinatie met alleen de contouren van de nieuw aan te brengen (steen)bekleding(en). Gegevens over opbouw van de bestaande situatie, de nieuw aan te brengen glooiingsconstructie, en de aan te brengen overige constructies zoals de kreukelberm, grondverbeteringen, onderlagen etc. zijn weergegeven op de maatgevende dwarsprofielen en situatietekeningen volgens de bij dit contract behorende tekeningen.
 - Het vervaardigen van werktekeningen is er op gericht de nieuwe constructie in te passen in de inmeting conform het voor het dijkvak geldende dwarsprofiel.
 - Op de te vervaardigen werktekeningen dienen in de dwarsprofielen de bestaande situatie, de nieuwe situatie en het op de bij dit contract behorende tekeningen, weergegeven ontwerp te zijn weergegeven.
 - Op de tekeningen moet tenminste de taludhelling, hoogtes, tonrondte en eventuele overgangen in bekledingstypes zijn aangegeven.
 - De maximale afstand tussen de te vervaardigen dwarsprofielen bedraagt 100 meter. Bij bochten en constructiewijzigingen extra werkprofielen opstellen.
 - De werktekeningen dienen tenminste 15 werkdagen, voorafgaand aan de uitvoering van de Werkzaamheden ter acceptatie aan de Opdrachtgever, zowel digitaal in AutoCad (DWG)-formaat als op papier te worden aangeboden;
- d) De Opdrachtgever beslist zo spoedig mogelijk omtrent de acceptatie van de werktekeningen en deelt haar beslissing, in elk geval uiterlijk op de tiende werkdag na de dag waarop zij de werktekeningen heeft ontvangen, schriftelijk aan de Opdrachtnemer mee. Indien de Opdrachtgever haar beslissing niet uiterlijk op de tiende werkdag aan de Opdrachtnemer heeft meegedeeld worden de werktekeningen geacht te zijn geaccepteerd;
- e) Acceptatie wordt aan de werktekeningen onthouden, indien blijkt dat de werktekeningen niet voldoen aan de in lid 3 genoemde eisen. In het geval de werktekeningen niet worden geaccepteerd wordt de Opdrachtnemer met de redenen hiervan schriftelijk in kennis gesteld. De Opdrachtnemer legt in dat geval zo spoedig mogelijk, doch uiterlijk binnen 5 werkdagen, nieuwe werktekeningen, waarbij met de bezwaren van de Opdrachtgever rekening is gehouden, ter acceptatie aan de Opdrachtgever voor. Ten aanzien van de beslissing over de nieuwe werktekeningen is het bepaalde in lid 4 van overeenkomstige toepassing;
- f) De Opdrachtnemer mag niet starten met de uitvoering van de Werkzaamheden, voordat de werktekeningen door de Opdrachtgever zijn geaccepteerd;
- g) De Opdrachtnemer blijft verantwoordelijk voor de uitvoerbaarheid van de volgens dit artikel ingediende werktekeningen. Eventuele fouten en/of onvolledigheden in de geaccepteerde werktekeningen geven de Opdrachtnemer geen recht op bijbetaling.

4.2.3

Uitvoeren maatregelen in het kader van vrijkomende materialen en bouwstoffen

Deze subparagraaf dient gelezen te worden in samenhang met annex V, Vrijkomende materialen.

4.2.3.1. Doelstelling

Het beheerst omgaan met vrijkomende materialen waaronder afvalstoffen.

4.2.3.2. Informatie

De Opdrachtgever heeft een deel van de in het Werk aanwezige materialen onderzocht. De resultaten van de onderzoeken zijn opgenomen in Vraagspecificatie deel 1 (Eisen).

4.2.3.3. Werkzaamheden

- Onderzoeken milieukundige kwaliteit van vrijkomende materialen.
- Opstellen en naleven van een plan voor het omgaan met vrijgekomen materialen waaronder afvalstoffen
- Meldingen in het kader Besluit bodemkwaliteit
- Het vastleggen en rapporteren van afgevoerde afvalstoffen in een afvalstoffenregistratie

4.2.3.3.1. Opslag materialen, bouwstoffen, materieel en hulpmiddelen

Verzamelde uit het werk komende (organische) materialen, alsmede bouwstoffen, materieel en hulpmiddelen die niet in gebruik zijn voor het verrichten van Werkzaamheden, ten minste tot de volgende afstand buiten de verharding, gemeten uit de kantstreep, van een voor het openbaar verkeer opengestelde rijbaan plaatsen of opslaan:

- | | |
|---|---------|
| • op autosnelwegen | 13,00 m |
| • op autowegen | 6,00 m |
| • op wegen met een snelheidsbeperking van 80 km/h | 4,50 m |
| • op wegen met een snelheidsbeperking lager dan 80 km/h | 3,00 m |
| • achter de voertuigkering | 1,50 m |

met dien verstande dat een eventueel aanwezige voertuigkering hierdoor niet aan haar functie mag worden onttrokken en het zicht op verkeersborden en andere voor de weggebruiker bedoelde signaalgevers en/of aanduidingen niet mag worden belemmerd.

4.2.3.4. Proceseisen

4.2.3.4.1. Algemeen

De Opdrachtnemer dient voor adequate en wetconforme verwerking en/of afvoer van vrijkomende materialen waaronder afvalstoffen zorg te dragen, met in achtneming van alle ter zake geldende (wettelijke en bestuursrechtelijke) voorschriften. De Opdrachtnemer vertegenwoordigt met betrekking tot afvalstoffen de Opdrachtgever als ontdoener in de zin van de Wet milieubeheer. De Opdrachtnemer informeert de Opdrachtgever direct schriftelijk over de gemaakte afspraken met het bevoegd gezag.

4.2.3.4.2. Onderzoeken milieukundige kwaliteit

- De Opdrachtnemer dient van de vrijkomende materialen, waarvan de milieukundige kwaliteit niet of onvoldoende bekend is, voorafgaand aan het vrijkomen van de materialen de milieukundige kwaliteit vast te stellen door middel van een milieukundig onderzoek. Milieukundige onderzoeken dienen conform de geldende onderzoeksnormen te worden uitgevoerd. De kosten voor dit onderzoek zijn voor rekening van de Opdrachtnemer.
- Bij vrijkomen van asfalt is hoofdstuk 4 van CROW Publicatie 210 "Richtlijn omgaan met vrijkomend asfalt" van toepassing.
- Tevens dient, indien geen gegevens door de Opdrachtgever beschikbaar zijn gesteld voor de locaties waar de Opdrachtnemer grondwerk gaat uitvoeren, de Opdrachtnemer voor aanvang van deze werkzaamheden een verkennend (water)bodemonderzoek conform de Wet Bodembescherming laten uitvoeren door een instelling die voor het betreffende onderzoek is gecertificeerd door een certificatie-instelling die daartoe is erkend door een Nationale accreditatie-instelling (in Nederland de Raad voor Accreditatie). De kosten voor dit (water)bodemonderzoek zijn voor rekening van de Opdrachtnemer. Voor aanvang van de werkzaamheden op de betreffende locatie moet de Opdrachtnemer een afschrift van de onderzoeksresultaten verstrekken aan de Opdrachtgever.

4.2.3.4.3. Opstellen plan vrijkomende materialen

- De Opdrachtnemer dient voor de start van de Uitvoeringswerkzaamheden een plan "vrijkomende materialen" in dat betrekking heeft op het Werk.
- De Opdrachtnemer dient het plan, vóór verstrekking aan de Opdrachtgever, af te stemmen met het bevoegd gezag Besluit bodemkwaliteit, Wet bodembescherming en Wet milieubeheer.
- Indien het milieukundig onderzoek de aanwezigheid van teerhoudend asfalt aantoonde, dient de Opdrachtnemer als onderdeel van het plan vrijkomende materialen een freesplan op te stellen en de hoeveelheid af te voeren teerhoudende verharding te bepalen en ter Acceptatie aan de Opdrachtgever aan te bieden. De kosten voor het gescheiden vrijmaken, afvoeren en afleveren

van die hoeveelheid worden vergoed tegen een bedrag van 50 euro per ton exclusief omzetbelasting.

- Indien het milieukundig onderzoek blijkt dat vrijkomende grond valt in het gebiedsspecifiek kader/normstelling nooit toepasbare/nooit verspreidbare grond, dient de Opdrachtnemer als onderdeel van het plan vrijkomende materialen een grondstromenplan op te stellen en de hoeveelheid af te voeren nooit toepasbare/nooit verspreidbare grond te bepalen en ter Acceptatie aan de Opdrachtgever aan te bieden. De kosten voor het gescheiden vrijmaken, afvoeren en afleveren van die hoeveelheid worden vergoed tegen een bedrag van 65 euro per ton exclusief omzetbelasting.

4.2.3.4.4. Meldingen in het kader van het Besluit bodemkwaliteit

De Opdrachtnemer verricht de meldingen in het kader van het Besluit bodemkwaliteit. Hiertoe dient de Opdrachtnemer en procedure te volgen die door het Besluit bodemkwaliteit wordt voorgeschreven. Daarnaast informeert hij de opdrachtgever terstond schriftelijk over gemaakte afspraken met het bevoegd gezag.

4.2.3.5. Producteisen

4.2.3.5.1. Plan vrijkomende materialen

- Het plan vrijkomende materialen dient te beschrijven hoe wordt omgegaan met vrijkomende materialen. Het plan dient minimaal uit de volgende onderdelen te bestaan:
 - Aard, kwaliteit en hoeveelheden van vrijkomende materialen
 - Wijze en locatie van afvoer, verwerking of toepassing van de vrijkomende materialen.
 - Wijze waarop wordt omgegaan met onbekende vrijkomende materialen.
 - De te volgen procedures, inclusief aan te vragen of aangevraagde vergunningen, meldingen, afvalstroomnummers.
- In het plan dient onderscheid gemaakt te worden tussen afvalstoffen en niet-afvalstoffen, conform annex V.
- Het plan vrijkomende materialen dient betrekking te hebben op het gehele Werk.
- De Opdrachtnemer kan ervoor kiezen om deelplannen vrijkomende materialen op te stellen, per gedeelte van het Werk (b.v. op basis van tijd, geografie, materiaal). De eisen voor het plan vrijkomende materialen zijn overeenkomstig van toepassing op het deelplan vrijkomende materialen. Het totaal aan deelplannen dient het gehele Werk te omvatten.

4.2.3.5.2. Afvalstoffenregistratie

- De Opdrachtnemer houdt een op het plan vrijkomende materialen afgestemde administratie bij van de bewijzen van acceptatie van de naar een bewerkings-, verwerkings- of eindverwerkingsinrichting vervoerde afvalstoffen, in welke bewijzen de naam en het adres van de inrichting, het afvalstroomnummer, de aard, de hoeveelheid, de herkomst en de vervoerder van de materialen zijn vermeld.
- Elke 4 weken levert de Opdrachtnemer een overzicht van de in die periode afgevoerde afvalstoffen: aard, hoeveelheid, herkomst, bestemming, afvalstroomnummer (indien van toepassing).
- Bij oplevering van het Werk draagt de Opdrachtnemer de afvalstoffenregistratie over aan de Opdrachtgever.

4.2.4 *Keuren en Testen*

4.2.4.1. Doelstelling

Het keuren van objecten zodat aantoonbaar kan worden gemaakt dat de objecten voldoen aan de eisen.

4.2.4.2. Werkzaamheden

- Opstellen en naleven keuringsplannen
- Uitvoeren keuringen
- Opstellen keuringsrapporten

4.2.4.3. Proceseisen

4.2.4.3.1. Opstellen en naleven keuringsplannen

De Opdrachtnemer dient voor de verschillende soorten Werkzaamheden keuringsplannen op te stellen.

4.2.4.3.2. Uitvoeren keuringen en opstellen keuringsrapporten

De Opdrachtnemer dient tijdens de realisatie keuringen uit te voeren en de resultaten hiervan schriftelijk vast te leggen om aan te tonen dat de objecten voldoen aan de eisen.

4.2.4.4. Producteisen

4.2.4.4.1. Keuringsplan

De keuringen hebben betrekking op de eisen uit de volgende documenten:

- Vraagspecificatie deel 1 (Eisen);
- De documenten behorende bij vraagspecificatie deel 1 (Eisen) en de daaruit voortvloeiende eisen.
- De door de Opdrachtgever geïdentificeerde risico's zoals opgenomen in vraagspecificatie deel 1 (Eisen).

In een keuringsplan dient voor een object per eis ten minste het volgende te zijn geïdentificeerd en vastgelegd:

- Eis (met eisnummer);
- Welke waarden moeten worden waargenomen;
- Van toepassing zijnde bindende, informatieve en overige documenten;
- Beschrijving van de keurings- of testmethode, keurings- of testtraject, de keurings- of testmeetmiddelen, de geldende nauwkeurigheidseisen alsmede de calibratiemethoden, - frequentie en -registratie;
- Wanneer is aangetoond dat aan de eis is voldaan;
- Betrokkenen bij keuring of test (incl. bevoegdheden en verantwoordelijkheden);
- Validatie van de keurings- en testmethode;
- De formulieren die worden gebruikt tijdens de test.

4.2.4.4.2. Keuringsrapport

Het keuringsrapport dient te voldoen aan dezelfde eisen als het keuringsplan.

Aanvullend op hetgeen gesteld in §21-3 UAV-GC 2005 dient in het keuringsrapport voor een object per eis ten minste het volgende te zijn vastgelegd:

- Identificatie van geconstateerde afwijkingen;
- Indien niet wordt voldaan de verbetermaatregelen beschrijven, zodat alsnog aan de eis wordt voldaan;
- Feitelijke registratie van de keuringsresultaten, de waarde en eventuele marges;
- Invloed van de testomgeving;
- Bewijsdocument of verwijzing naar bewijsdocument, waarin wordt aangetoond dat wordt voldaan aan de gestelde eis.

4.2.5 Opleveren

4.2.5.1. Doelstelling

Waarborgen dat de documentatie van de gerealiseerde objecten op beheerste, expliciete en transparante wijze wordt vastgelegd in opleverdossiers.

4.2.5.2. Werkzaamheden

- Opstellen opleverdossier

4.2.5.3. Proceseisen

4.2.5.3.1. Opstellen opleverdossier

De Opdrachtnemer dient voor oplevering Werk het opleverdossier verstrekt te hebben.

4.2.5.3.2. Digitaal overdragen gegevens

De Opdrachtnemer dient bij oplevering Werk alle door de Opdrachtnemer in het kader van de realisatie van het Werk verkregen gegevens met betrekking tot de structuur of de samenstelling en kwaliteit van de bodem en het grondwater in te dienen bij TNO-NITG, DINO ("Data en Informatie Nederlandse Ondergrond") conform de aangegeven procedure op www.dinodata.nl. In alle bestanden dient RWS als Opdrachtgever te zijn ingevuld. De Opdrachtnemer dient een bewijs van levering van de data aan DINO te overhandigen aan de Opdrachtgever. De door de Opdrachtnemer verstrekte gegevens worden door DINO opgenomen in de landelijke geo-informatie-databank.

De Opdrachtnemer dient de digitaal aan te leveren projectgegevens, in de vorm van bestanden in het aangegeven bestandsformaat én conform de aangegeven applicatieversie als vermeld in betreffende eis, op te slaan en over te dragen in één of meerdere Elektronische Overdracht Dossier(s) (EOD), zoals aangegeven in de tabel in § 5.2.4.4.1. op een geschikte gegevensdrager (bijvoorbeeld DVD, FTP-server). De Opdrachtgever stelt hiervoor de volgende gegevens ter beschikking:

- Basis-EOD inclusief indexen;
- Instructie toepassing EOD verkennen.

Indien de indexen in het Basis-EOD niet toereikend zijn voor het project, kan de Opdrachtnemer in overleg met de Opdrachtgever de structuur aanpassen.

4.2.5.4. Producteisen

4.2.5.4.1. Opleverdossier

Het opleverdossier bestaat uit:

- Gegevens conform onderstaande tabel

Gegevens/Documenten	Aantal papieren exemplaren	Digitaal
As-built tekeningen van aangepaste objecten en in de grond achter gebleven (hulp)constructies als bedoeld in bijlage B	1	Ja
Garantie verklaringen als bedoeld in §4-12 UAV-GC 2005	1	Ja
Keurings- en testrapporten	Geen	Ja
Bouwstoffendossier	Geen	Ja
Afvalstoffen	Geen	Ja
V&G-dossier	Geen	Ja

5 Inkoopmanagement

5.1.1 Doelstelling

Waarborgen van een navolgbaar, beheerst en transparant inkoopproces

5.1.2 Werkzaamheden

- Voldoen aan BIBOB-eisen
- Inschakelen zelfstandige hulppersoon voor Kerngis en DTB

5.1.3 Proceseisen

5.1.3.1. Zelfstandige hulppersonen en BIBOB-eisen

Indien de Opdrachtnemer onderdelen van de Werkzaamheden door zelfstandige hulppersonen, niet zijnde leveranciers, laat verrichten en de waarde van de door de zelfstandige hulppersoon te verrichten werkzaamheden groter is dan of gelijk is aan € 125.000,= (excl. omzetbelasting), moet de inschakeling van de zelfstandige hulppersoon tevoren zijn geaccepteerd door de Opdrachtgever.

De Opdrachtnemer meldt de inzet van de zelfstandige hulppersoon tijdig aan de Opdrachtgever en verstrekt daarbij aan de Opdrachtgever een door de zelfstandige hulppersoon ingevulde en ondertekende Eigen Verklaring, volgens het model dat bij de inschrijving voor deze opdracht is gehanteerd. Van deze Eigen Verklaring dienen de onderdelen 1 en 2 te zijn ingevuld.

Acceptatie door de Opdrachtgever beperkt zich uitsluitend tot de genoemde omstandigheden in artikel 45 leden 1 en 2, van de richtlijn 2004/18/EG. Indien uit de beoordeling blijkt dat de zelfstandige hulppersoon zich bevindt in één van de omstandigheden, genoemd in artikel 45 leden 1 en 2, van de richtlijn 2004/18/EG, dan kan de Opdrachtgever besluiten dat:

- de door de Opdrachtnemer gekozen zelfstandige hulppersoon niet wordt geaccepteerd, en;
- de Opdrachtnemer de gelegenheid krijgt om een andere zelfstandige hulppersoon te vinden die de betreffende Werkzaamheden kan uitvoeren of aan te geven dat hij het betreffende deel alsnog zelf zal uitvoeren.

Indien de Opdrachtgever aanwijzingen heeft dat een zelfstandige hulppersoon zich bevindt in één van de omstandigheden, genoemd in artikel 45 leden 1 en 2, van richtlijn 2004/18/EG, maar er nog onvoldoende informatie beschikbaar is om het uitsluiten van die zelfstandige hulppersoon te motiveren dan zal advies worden gevraagd aan het Bureau BIBOB (zie artikel 8 van de Wet BIBOB). De zelfstandige hulppersoon over wie advies is gevraagd, wordt door de Opdrachtgever over de inhoud van dat advies geïnformeerd.

Het in dit artikel bepaalde laat onverlet de verantwoordelijkheid en aansprakelijkheid van de Opdrachtnemer voor de juiste en tijdige voltooiing van het Werk. In geval een Zelfstandig hulppersoon door de Opdrachtgever niet wordt geaccepteerd, geeft dat de Opdrachtnemer geen enkel recht op schadevergoeding, bijbetaling of termijnverlenging.

6 Projectbeheersing

Het proces Projectbeheersing is opgesplitst in de deelprocessen:

- Risicomanagement
- Planningsmanagement
- Financieel management

6.1 Risicomanagement

6.1.1 Doelstelling

Identificeren en beheersen van risico's.

6.1.2 Werkzaamheden

- Inventariseren, analyseren en kwantificeren van risico's.
- Beheersen van risico's.
- Opstellen en bijhouden van een risicoregister.

6.1.3 Proceseisen

6.1.3.1. Algemeen

De Opdrachtnemer dient risicomanagement (risicoanalyse en risicobeheersing) uit te voeren gedurende alle fasen van het Werk.

6.1.3.2. Inventariseren en analyseren van risico's

De Opdrachtnemer dient:

- De risico's inventariseren en analyseren die verbonden zijn aan het uitvoeren van de Werkzaamheden.
- Geïntariseerde en geanalyseerde risico's te kwantificeren;
- De door de Opdrachtgever geïdentificeerde risico's zoals opgenomen in vraagspecificatie deel 1 (Eisen) over te nemen in zijn risico-inventarisatie.

6.1.3.3. Beheersen van risico's

De Opdrachtnemer dient:

- voor elk geïdentificeerd risico beheersmaatregelen vast te stellen;
- aan te tonen dat beheersmaatregelen genomen zijn.

6.1.3.4. Opstellen en bijhouden van een risicoregister

De Opdrachtnemer dient een risicoregister aan te leggen en actueel te houden.

6.1.4 Producteisen

6.1.4.1. Risicoregister

Het risicoregister dient minimaal de volgende gegevens te bevatten:

- De actuele risico's en inmiddels beheerste risico's

Per geïntariseerd risico:

- Beschrijving van het risico (de ongewenste gebeurtenis);
- Beschrijving van de oorzaak;
- Beschrijving van het gevolg;
- Inschatting in kans en gevolklassen van het initieel risico en het restrisico;
- Beschrijving van de beheersmaatregelen;
- Status van de beheersmaatregel(en).

6.2 Planningsmanagement

6.2.1 Doelstelling

Beheren van de planning van de Werkzaamheden

6.2.2 Werkzaamheden

- Opstellen overall planning
- Opstellen detailplanningen
- Registreren en bijsturen van de voortgang

6.2.3 Proceseisen

6.2.3.1. Opstellen overall planning

De Opdrachtnemer dient een overall planning op te stellen.

De overall planning dient te worden geactualiseerd indien de daadwerkelijke voortgang van de Werkzaamheden meer dan een week gaan afwijken.

6.2.3.2. Opstellen detailplanning

De Opdrachtnemer dient de detailplanning:

- Op te stellen;
- Actueel te houden.

6.2.3.3. Registreren en bijsturen van de voortgang

De Opdrachtnemer dient het achterlopen op een kritiek pad als een afwijking te beschouwen en conform de afwijkingsprocedure te behandelen.

6.2.4 Producteisen

6.2.4.1. Planning algemeen

Planningen dienen zowel als 'hard-copy' als in digitale vorm aan de Opdrachtgever ter beschikking te worden gesteld.

6.2.4.2. Overall planning

De overall planning dient:

- Een reële inschatting te geven van doorlooptijden;
- Alle data en mijlpalen te bevatten voortkomend uit de Basisovereenkomst en annex II;
- Conform een balkenschema (Gantt chart) te zijn opgezet;
- De relevante vergunningsprocedures weer te geven.

6.2.4.3. Detailplanning

Een detailplanning dient:

- Een nadere uitwerking van faseringen, inclusief Werkzaamheden die hinder voor de omgeving kunnen veroorzaken zoals bijvoorbeeld verkeersmaatregelen en overige verkeershinder weer te geven.
Indien wordt afgeweken van de genoemde werktijden dan is het bepaalde in artikel 16 van de Basisovereenkomst van toepassing.

6.3 Financieel management

6.3.1 Doelstelling

Het financiële beheer overeenkomstig de contractuele voorwaarden te laten verlopen.

6.3.2 Werkzaamheden

- Opstellen onderbouwing opdrachtsom
- Opstellen termijnstaat

6.3.3 *Proces- en producteisen*

6.3.3.1. Algemeen

- In aanvulling op artikel 14 van de Basisovereenkomst en §33 van de UAV-gc 2005 gelden onderstaande bepalingen inzake de betalingsregeling.
- Met "opdrachtsom" wordt in deze betalingsregeling bedoeld het totaalbedrag als genoemd in artikel 2 lid 4 van de Basisovereenkomst.

6.3.3.2. Onderbouwing opdrachtsom

De Opdrachtnemer verstrekt uiterlijk binnen tien dagen na opdrachtverlening een realistische en uitlegbare nadere onderbouwing van de Staat van ontleding van de inschrijvingsprijs. In geval van een prijsaanbieding conform § 45 lid 2 UAV-GC 2005 verstrekt de Opdrachtnemer een niet-gesaldeerde onderbouwing bij die prijsaanbieding.

In de onderbouwing dient onderscheid gemaakt te worden in directe en indirecte kosten. De directe kosten dienen te zijn uitgesplitst naar de benodigde hoeveelheden of activiteiten maal de prijs per eenheid en de gerelateerde eenmalige kosten.

De indirecte kosten dienen te zijn uitgesplitst naar algemene eenmalige kosten, engineering, tijdgebonden kosten (waaronder uitvoeringskosten) en toeslagen als bijdragen, algemene kosten, winst en risico.

6.3.3.3. Termijnstaat (verrekenen in werkvakken)

- De Opdrachtnemer legt de termijnstaat ter Acceptatie voor, conform het format in bijlage I van het inschrijvings- en beoordelingsdocument. De Opdrachtgever kan één of meerdere betaalposten alsmede hun financiële waarde precoderen, die de Opdrachtnemer dient over te nemen in zijn termijnstaat.

6.3.3.4. Termijnstaat (verrekenen op planning)

Niet van toepassing.

6.3.3.5. Opschorting van betaling

- De betaling van een termijnbedrag kan geheel worden opgeschort.
- Het opschorten van de betaling van het gehele termijnbedrag geschiedt door het niet afgeven van een prestatieverklaring, als bedoeld in §33 UAV-GC 2005.
- Een prestatieverklaring wordt niet afgegeven, indien naar het oordeel van de Opdrachtgever een tekortkoming in de nakoming van Opdrachtnemers contractuele verplichtingen is geconstateerd en aan de Opdrachtnemer is gemeld (conform § 20-4, 21-10 UAV-GC 2005) en die nog niet is hersteld of op andere wijze afdoende is opgelost.
- Als tekortkoming als bedoeld in voorgaand lid wordt in ieder geval aangemerkt:
 - het niet hebben van een geaccepteerde termijnstaat
- Betaling van een opgeschort termijnbedrag vindt bij een volgende termijn plaats, nadat de tekortkoming is hersteld of op andere wijze afdoende is opgelost.
- De Opdrachtnemer heeft in geval van opschorting van betaling geen recht op vergoeding van rente en indexering.

7 Projectondersteuning

Het proces Projectondersteuning is opgesplitst in de deelprocessen:

- Kwaliteitsmanagement;
- V&G-management;
- Organisatiemanagement;

7.1 Kwaliteitsmanagement

7.1.1 Doelstelling

- Waarborgen dat geëiste product- en proceskwaliteit op beheerste, expliciete en transparante wijze wordt geleverd.
- Beheren van afwijkingen op de Overeenkomst.
- Meten, analyseren en verbeteren van de geleverde proces- en productkwaliteit.

7.1.2 Werkzaamheden

- Hanteren kwaliteitsmanagementsysteem
- Medewerking verlenen aan audits en toetsen van de Opdrachtgever
- Plannen, uitvoeren en registreren audits.
- Identificeren en registreren van afwijkingen.
- Implementeren van de (corrigerende) maatregelen.
- Verbeteringen doorvoeren en bewaken
- Opstellen en beheren van een afwijkingenregister.

7.1.3 Proceseisen

7.1.3.1. Hanteren kwaliteitsmanagementsysteem

De Opdrachtnemer dient alle Werkzaamheden volgens de Overeenkomst te verrichten op basis van een kwaliteitsmanagementsysteem

Dit kwaliteitsmanagementsysteem dient gebaseerd te zijn op één of in geval van een combinatie eventueel meerdere kwaliteitsmanagementsystemen die zijn gecertificeerd door een daartoe geaccrediteerde certificatie-instelling op basis van de vigerende versie van de norm NEN-EN-ISO 9001.

7.1.3.2. Medewerking verlenen aan audits en toetsen van de Opdrachtgever

De Opdrachtnemer dient de Opdrachtgever te allen tijde medewerking te verlenen om een audit, systeem-, proces- of producttoets te (laten) verrichten en de hiervoor benodigde Documenten en informatie te leveren. Hierbij heeft de Opdrachtgever de bevoegdheid om te allen tijde alle bouw- en werkterreinen, fabrieken, werkplaatsen en loodsen van de Opdrachtnemer, zelfstandige hulppersonen en leveranciers, te betreden waar Werkzaamheden ten behoeve van de Overeenkomst worden verricht en zich daarbij te doen vergezellen door derden of deskundigen.

7.1.3.3. Plannen, uitvoeren en registreren audits

De Opdrachtnemer dient:

- Een auditplanning op te stellen voor het Werk. De planning na te leven;
- Minimaal 1 maal per kwartaal dient een audit te worden gehouden;
- Zijn auditplanning te actualiseren op basis van risico's en afwijkingen;
- Op basis van het afwijkingenregister ten minste één maal per kwartaal een analyse uit te voeren van de afwijkingen om mogelijke corrigerende of preventieve maatregelen vast te stellen en te implementeren;
- De auditresultaten binnen zeven dagen na uitvoeren van de audit verwerkt te hebben in het auditregister.

7.1.3.4. Identificeren en registreren van afwijkingen

De Opdrachtnemer dient afwijkingen te identificeren.

De Opdrachtnemer dient afwijkingen vast te leggen in een afwijkingsrapport.

De Opdrachtnemer dient negatieve bevindingen en tekortkomingen die door de Opdrachtgever zijn geconstateerd en gemeld aan de Opdrachtnemer, af te handelen op gelijke wijze als afwijkingen door de Opdrachtnemer geconstateerd;

De Opdrachtnemer dient

- binnen twee dagen na het constateren van een afwijking alle relevante basisinformatie in het afwijkingsrapport verwerkt te hebben;
- binnen tien dagen na het constateren alle te treffen maatregelen inclusief plandata in het afwijkingsrapport verwerkt te hebben. Indien het een afwijking betreft die is opgesteld naar aanleiding van een negatieve bevinding die schriftelijk door de Opdrachtgever is gemeld, dient de Opdrachtnemer de maatregel en de geplande datum schriftelijk terug te melden aan de Opdrachtgever;
- binnen 10 dagen een wijzigingsvoorstel in te dienen, indien de Opdrachtnemer meent dat een afwijking niet gecorrigeerd kan worden en van blijvende aard is;
- een afwijkingenregister bij te houden.

De correctie van een afwijking dient uiterlijk plaats te vinden voor afronding het betreffende werkpakket.

7.1.3.5. Verbeteringen doorvoeren en bewaken

De Opdrachtnemer dient op basis van de geïdentificeerde risico's en tijdsduur van de betreffende Werkzaamheden waarop de risico's betrekking hebben een beoordeling door de directie van de onderneming voor het project uit te voeren om de effecten van de getroffen corrigerende en preventieve maatregelen te beoordelen en indien nodig maatregelen te treffen om de gewenste verbeteringen door te voeren.

7.1.4 Producteisen

7.1.4.1. Auditregister

Het auditregister dient minimaal de volgende zaken te bevatten:

- werkpakketnummer(s) waar audit betrekking op heeft;
- geplande datum audit;
- datum uitgevoerde audit;
- uniek auditnummer;
- auditor;
- resultaten audit;
- vervolgactie audit.

7.1.4.2. Afwijkingsrapport

Het afwijkingsrapport dient minimaal te bevatten:

- uniek volgnummer;
- het auditnummer;
- geconstateerd door de Opdrachtgever of de Opdrachtnemer;
- datum constatering;
- omschrijving afwijking;
- oorzaak afwijking;
- afwijking op eisnummer;
- afwijking op werkpakket;
- verantwoordelijke actor;
- of correctie mogelijk is;
- omschrijving correctie;

- resultaat afweging of er een corrigerende maatregel nodig is;
- omschrijving van de corrigerende maatregel;
- datum wanneer de corrigerende maatregel uitgevoerd zal zijn;
- hoe wordt gemeten dat de corrigerende maatregel wordt geëffectueerd;
- resultaat afweging of er een preventieve maatregel nodig is;
- omschrijving van de preventieve maatregel;
- datum wanneer de preventieve maatregel uitgevoerd zal zijn;
- hoe wordt gemeten dat de preventieve maatregelen wordt geëffectueerd;
- geplande datum implementatie corrigerende maatregel;
- geplande datum implementatie preventieve maatregel;
- werkelijke datum implementatie corrigerende maatregelen;
- werkelijke datum implementatie preventieve maatregelen;
- status van de afwijking;
- datum sluiting van het afwijkingsrapport;

7.1.4.3. Afwijkingenregister

Het afwijkingenregister dient per afwijking weer te geven:

- uniek volgnummer van de afwijking;
- omschrijving van de afwijking;
- datum constatering;
- verantwoordelijke actor;
- werkpakket (WBS-code);
- status van de Correctie;
- datum wanneer corrigerende maatregel(en) uitgevoerd zullen zijn;
- status van de Corrigerende maatregelen;
- geplande datum implementatie corrigerende maatregelen;
- geplande datum implementatie preventieve maatregelen;
- werkelijke datum implementatie corrigerende maatregelen;
- werkelijke datum implementatie preventieve maatregelen;
- status afwijking;
- datum sluiting van het afwijkingsrapport.

7.2 Veiligheids- en gezondheidsmanagement

7.2.1 Doelstelling

De Opdrachtgever stelt prioriteit aan veiligheid en gezondheid. Het doel van veiligheids- en gezondheidsmanagement is het waarborgen dat het Werk op een, voor alle betrokken natuurlijke en rechtspersonen, veilige en gezonde wijze tot stand komt, onderhouden wordt en gebruikt kan worden.

7.2.2 Informatie

De Opdrachtgever heeft een Veiligheids – en Gezondheidsplan ontwerp opgesteld en als bijlage A toegevoegd bij deze vraagspecificatie.

7.2.3 Werkzaamheden

- Het toepassen van een veiligheidsmanagementsysteem;
- Alle Werkzaamheden die voortkomen uit het Arbeidsomstandighedenbesluit;
- Het aanstellen van V&G-coördinatoren en verzorgen van de V&G- coördinatie;
- Het opstellen en implementeren van een V&G-plan, V&G-dossier en calamiteitenplan;
- Het organiseren van de nodige veiligheidsmaatregelen en relevante V&G-instructie voor werknemers, hulppersonen, personeel van de Opdrachtgever en bezoekers van de bouwplaats;
- Implementeren van risicomanagement ten behoeve van V&G;
- Registreren en behandelen van incidenten en (bijna) ongevallen.

7.2.4 Proceseisen

7.2.4.1. Algemeen

De Opdrachtnemer dient:

- indien de Opdrachtnemer is georganiseerd in de vorm van een combinatie van meerdere partijen, er voor te zorgen dat ieder van de afzonderlijke combinanten over een veiligheidsmanagementsysteem beschikt, waarbij het systeem of de combinatie van systemen van toepassing dient respectievelijk dienen te zijn op alle Werkzaamheden;
- op te treden als enig zaakwaarnemer en als enig vertegenwoordiger voor de Opdrachtgever waar het gaat om het zekeren van alle maatregelen en verplichtingen die vereist zijn op basis van de Arbowet en –regelgeving;
- uit hoofde van de coördinatieverplichting over nevenopdrachtnemers conform annex VI en bijbehorende coördinatieovereenkomst zorg te dragen voor de coördinatie op het gebied van veiligheid en gezondheid en hiertoe een overall V&G-coördinator aan te stellen.

7.2.4.2. Veiligheid en gezondheid ontwerp

Niet van toepassing.

7.2.4.3. Veiligheid en gezondheid uitvoering

De Opdrachtnemer dient:

- een V&G-coördinator uitvoeringsfase aan te stellen overeenkomstig artikel 2.29 van het Arbeidsomstandighedenbesluit en de Opdrachtgever hierover schriftelijk te informeren. De V&G coördinator uitvoeringsfase dient ten minste de taken overeenkomstig artikel 2.31 van het Arbeidsomstandighedenbesluit uit te voeren en voldoende bevoegdheid te hebben om de benodigde maatregelen in het kader van het Arbeidsomstandighedenbesluit door te voeren;
- tijdens de uitvoering de veiligheids- en gezondheidsrisico's verbonden aan de realisatie en het beheer en onderhoud van het Werk te inventariseren, analyseren en evalueren overeenkomstig de eisen als gesteld in § 6.1 van deze vraagspecificatie Proces;
- er voor zorg te dragen dat door de Opdrachtnemer ingeschakelde hulppersonen in het bezit zijn van geldige, door de Opdrachtgever te verstrekken, verklaring waarmee ontheffing wordt verleend van artikelen van het Voertuigenreglement en het Reglement Verkeersregels en Verkeerstekens 1990, voor zover noodzakelijk voor de uitvoering van vorenbedoelde werkzaamheden;
- de voorlichting van werknemers van de Opdrachtgever, door de Opdrachtgever ingeschakelde personen en derden op de bouwplaats te coördineren en verzorgen;
- een calamiteitenplan op te stellen en actueel te houden.

7.2.4.4. Incidenten en (bijna) ongevallen

De Opdrachtnemer dient:

- alle incidenten en (bijna) ongevallen te registreren en terstond aan de Opdrachtgever te rapporteren;
- onderzoek te doen naar de oorzaak van opgetreden incidenten en (bijna) ongevallen en maatregelen te nemen om de oorzaak weg te nemen teneinde vergelijkbare incidenten en (bijna) ongevallen in de toekomst te voorkomen;
- de Opdrachtgever inzage te verlenen in de afhandeling van incidenten en (bijna) ongevallen;
- relevante rapportages van incidenten en (bijna) ongevallen te verwerken in het V&G-dossier.

7.2.4.5. Bestratingswerkzaamheden

In verband met het bepaalde in §11 UAV-GC 2005 wordt de Opdrachtnemer er op gewezen dat, indien bestratingswerkzaamheden onderdeel (kunnen) zijn van de Werkzaamheden, rekening moet worden gehouden met de fysieke belasting tijdens de uitvoering van de werkzaamheden en tevens dat nieuw bestratingwerk boven de 1500 m² in beginsel mechanisch moet worden uitgevoerd; een en ander ingevolge de Arbeidsomstandighedenwetgeving.

De Opdrachtnemer dient zijn werknemers en zijn zelfstandige hulppersonen hiervan in kennis te stellen.

7.2.4.6. Opruimen materialen

Niet van toepassing.

7.2.5 *Producteisen*

7.2.5.1. V&G-plan

Het V&G-plan dient ten minste te voldoen aan artikel 2.27 van het Arbeidsomstandighedenbesluit en omvat minimaal de volgende onderdelen:

- de naam van de coördinator voor de ontwerp-, uitvoering- en onderhoudsfase;
- een beschrijving van de wijze waarop wordt voldaan aan de van toepassing zijnde wet- en regelgeving, normen en overige eisen op het gebied van veiligheid en gezondheid;
- beschrijving van de organisatie met betrekking tot V&G;
- beschrijving van de wijze voor melding, rapportage en afhandeling van incidenten en (bijna) ongevallen;
- beschrijving van de wijze waarop het V&G-dossier actueel gehouden wordt;
- beschrijving van het proces van risico-inventarisatie en evaluatie met betrekking tot V&G-risico's;
- het risicoregister op het gebied van V&G;
- beschrijving van de wijze waarop voorlichting op het gebied van V&G wordt verzorgd.

7.2.5.2. Calamiteitenplan

In het calamiteitenplan dient te worden beschreven:

- geïdentificeerde mogelijke calamiteiten (scenario's);
- preventieve maatregelen ter voorkoming van calamiteiten;
- het tijdig signaleren van calamiteiten;
- instructies over hoe te handelen bij calamiteiten;
- coördinatie van Werkzaamheden tijdens calamiteiten, inclusief aangewezen hulpverleners en coördinatoren;
- eventuele acties ter voorkoming van escalatie en het beperken van vervolgschade;
- de bereikbaarheid voor hulpverleningsdiensten;
- de wijze van hulpverlening;
- de beschikbaarheid van materiaal en materieel;
- communicatie met de Opdrachtgever en (vaar)wegbeheerders;
- door de Opdrachtnemer te nemen maatregelen in geval van calamiteiten;
- communicatie van het calamiteitenplan aan alle betrokkenen;
- training van coördinatoren en hulpverleners;
- geplande oefeningen.

7.2.5.3. V&G-dossier

Het V&G-dossier dient te voldoen aan de eisen van het Arbeidsomstandighedenbesluit.

7.2.5.4. Risicoregister

Het risicoregister op het gebied van V&G dient te voldoen aan de eisen als gesteld in het hoofdstuk risicomangement van deze vraagspecificatie.

7.3 Organisatiemanagement

7.3.1 *Doelstelling*

Waarborgen dat de bij het Werk ingezette mensen aan bijdragen dat het Werk op een beheerste wijze tot stand komt en kan worden beheerd en onderhouden.

7.3.2 *Werkzaamheden*

- Opstellen Organisational Breakdown Structure (OBS) en functieprofielen en invullen functies.
- Naleven Wet Arbeid Vreemdelingen.

7.3.3 *Proceseisen*

7.3.3.1. Opstellen OBS en functieprofielen

De Opdrachtnemer dient een OBS en functieprofielen op te stellen die is afgestemd op het Werk.

De Opdrachtnemer dient:

- er voor zorg te dragen dat de sleutelfunctionarissen c.q. de plaatsvervangers voor de Opdrachtgever op werkdagen bereikbaar zijn;
- een procedure vast te stellen en na te leven voor de vervanging van sleutelfunctionarissen;
- voor aanvang van de Werkzaamheden een contactpersoon aan te stellen die 24-uur per dag bereikbaar dient te zijn tijdens de uitvoering van de Werkzaamheden.

7.3.3.2. Naleven Wet arbeid vreemdelingen

Onder verwijzing naar § 11 UAV-GC 2005 wordt de Opdrachtnemer geacht bekend te zijn met hetgeen in de Wet arbeid vreemdelingen (Wav) bepaald is omtrent het verbod om vreemdelingen in Nederland arbeid te laten verrichten zonder tewerkstellingsvergunning, alsmede met de overige verplichtingen die uit de Wav voortvloeien.

De Opdrachtnemer leeft de bepalingen van de Wav na.

De Opdrachtnemer zorgt er tevens voor dat zijn zelfstandige hulppersonen op de bepalingen van de Wav gewezen worden en dat zij deze bepalingen naleven.

De aan de naleving verbonden gevolgen en kosten zijn voor rekening van de Opdrachtnemer.

Mede namens de Opdrachtgever houdt de Opdrachtnemer een administratie bij van alle op het werkterrein aanwezige vreemdelingen. Deze administratie voldoet aan artikel 15 van de Wav.

Deze administratie bevat afschriften van de identiteitsbewijzen en zo nodig tewerkstellingsvergunningen van alle op het werkterrein aanwezige vreemdelingen.

De Documenten dienen, indien nodig, te worden geactualiseerd en dienen mede namens de Opdrachtgever door de Opdrachtnemer te worden bewaard.

De identiteit van de vreemdelingen dient mede namens de Opdrachtgever door de Opdrachtnemer te worden gecontroleerd. Dat deze controle heeft plaatsgevonden dient te blijken uit de administratie.

Ten behoeve van de administratie kan door de Opdrachtnemer gebruik worden gemaakt van elektronische middelen.

De Opdrachtnemer verleent de Opdrachtgever, dan wel door de Opdrachtgever aan te wijzen personen, op eerste verzoek toegang tot de bij de Opdrachtnemer aanwezige administratie.

De Opdrachtnemer toont de Opdrachtgever aan dat hij de bepalingen van de Wav naleeft. Tijdens de uitvoering van de Werkzaamheden zal de Opdrachtgever toetsen op het aantoonbaar naleven door de Opdrachtnemer van de Wav alsmede op het aantoonbaar naleven van de verplichtingen, die de Opdrachtnemer namens de Opdrachtgever nakomt.

Bij elke overleg in de zin van §2.2 van deze vraagspecificatie zorgt de Opdrachtnemer ervoor dat 'de tewerkstelling van vreemdelingen' wordt geagendeerd.

Bij welke overtreding dan ook van de Wav, geconstateerd door de Arbeidsinspectie of enig ander orgaan, komen boetes, die daaruit voor de Opdrachtgever voortvloeien, voor rekening van de Opdrachtnemer en vrijwaart de Opdrachtnemer de Opdrachtgever ter zake.

De Opdrachtgever zal deze boetes aan de Opdrachtnemer doorbelasten en de Opdrachtnemer zal deze op eerste verzoek aan de Opdrachtgever vergoeden dan wel zal de Opdrachtgever deze

boetes verrekenen met de eerstvolgende [termijn]betaling[en] door de Opdrachtgever aan de Opdrachtnemer te doen, zonder dat deswege een ingebrekestelling nodig is.

7.3.4 Eisen aan producten en personen

7.3.4.1. Functieprofiel

In een functieprofiel dient ten minste omschreven te zijn taken, verantwoordelijkheden en bevoegdheden van sleutelfuncties. Van alle sleutelfuncties dient de Opdrachtnemer een functieprofiel op te stellen.

Bijlage A Veiligheids- en Gezondheidsplan

1. Het project bestaat uit: het verbeteren van de zeewering met bijkomende werken:

2. Ligging van de werken:

ter plaatse van de.....polder, tussen dp en dp met bijkomende werken in de gemeente

3. Namen en adressen van:

a. Opdrachtgever

Naam:	Ministerie van Infrastructuur en Milieu Rijkswaterstaat Zeeland
Adres:	Poelendaelesingel 18
Postcode/plaats:	4335 JA MIDDELBURG
Contactpersoon/directie UAV:	S.J.R. Vermunt
Telefoon/fax:	0118-622000 / 622999

b. Ontwerpde partij

Naam:	Rijkswaterstaat dienst Zeeland Afdeling WVI
Adres:	Kanaalweg 1
Postcode/plaats:	4437 PA MIDDELBURG
Contactpersoon/directie UAV:	S.J.R. Vermunt
Telefoon/fax:	088-246 14 01 / 246 19 94

c. Coördinator ontwerpfase

Naam:	Rijkswaterstaat dienst Zeeland Afdeling WVI
Adres:	Kanaalweg 1
Postcode/plaats:	4437 PA MIDDELBURG
Contactpersoon/directie UAV:	S.J.R. Vermunt
Telefoon/fax:	088-246 14 01 / 246 19 94

Analyse Veiligheids- en Gezondheidsgevaaren - GWW-versie			
Activiteit	Arbo-risico	Oorzaak	Suggesties
Verwijderen glooiingconstructie	Vallende steenachtige materialen Letsel door werken binnen kraanbereik	Opnemen en vervoeren van glooiingelementen	Afzetten met schrikhekken Goede communicatie onderling Persoonlijke beschermingsmiddelen (PBM's)
Aanbrengen glooiingconstructie	Vallende steenachtige materialen Zware glooiingelementen Letsel door werken binnen kraanbereik	Lossen, opnemen en aanbrengen van glooiingelementen met bijbehorende werkzaamheden	Waar mogelijk machinaal zetten Afzetten met schrikhekken Goede communicatie onderling PBM's
Aanbrengen breuksteen	Vallende zware breuksteen en wegspringende delen Letsel door werken binnen kraanbereik	Lossen en aanbrengen van breuksteen	Afzetten met schrikhekken Goede communicatie onderling PBM's
Asfalteringswerk	Verbranding Vervuiling	Aanbrengen van heet asfalt Niet juiste behandeling	PBM's Verzamelen en vervoeren van restanten van asfaltproducten
Transportroutes	Veiligheid op de transportroutes, veiligheid derden	Onveilige situatie	Transportroutes aangeven, werkinstructies, snelheidsbeperkingen.
Afzetten werkterrein	Veiligheid op het werkterrein, veiligheid derden	Onveilige situatie	Deugdelijke afzettingen
Olie transport en opslag	Vervuiling	Niet juiste behandeling	Lekbakken inzetten en verzamelen en afvoeren van restanten van smeermiddelen

STANDAARD KENNISGEVINGSFORMULIER

KENNISGEVING VAN HET VOORGENOMEN TOT STAND BRENGEN VAN EEN (BOUW) WERK (als bedoeld in artikel 4, eerste lid van het Bouwprocesbesluit Arbo-wet)

1. Datum kennisgeving:
2. Volledig adres van de bouwplaats:
3. Opdrachtgever, naam, adres,
Ministerie van Infrastructuur en Milieu
Rijkswaterstaat Zeeland
Poelendaelesingel 18
4335 JA MIDDELBURG
4. Aard van het (bouw)werk: verbeteren van glooiing
5. Uitvoerende partij(en), naam, adres:
6. Coördinator(en) inzake veiligheid en gezondheid tijdens de ontwerpfase van het (bouw)werk, naam, adres:
Rijkswaterstaat dienst Zeeland, Afdeling WVI
Contactpersoon: S.J.R. Vermunt
Kanaalweg 1
4337 PA MIDDELBURG
7. Coördinator(en) inzake veiligheid en gezondheid tijdens de uitvoering van het (bouw)werk, naam, adres:
8. Vermoedelijke datum van aanvang van de werkzaamheden op de bouwplaats:
begin februari 2011
9. Vermoedelijke duur van de werkzaamheden op de bouwplaats:
tot eind oktober 2011
10. Vermoedelijk maximum aantal werknemers op de bouwplaats
.....
11. Gepland aantal ondernemingen en zelfstandigen op de bouwplaats:
.....
12. Naam van de reeds geselecteerde ondernemingen:

Adres Arbeidsinspectie
=====
Directeur Regio Zuidwest

Postbus 820

3500 AV Utrecht

Telnr. 0800 – 270 00 00

MODEL V&G-DOSSIER

Bijlage B Revisie- c.q. as-built-tekeningen

Data-eisen

ID-nr	AutoCad tekeningen
Data 01	<p>a) De Opdrachtnemer moet revisie- c.q. as-built-tekeningen vervaardigen, welke voor de datum van oplevering moeten worden ingediend bij de Opdrachtgever.</p> <p>b) Alle civieltechnische tekeningen moeten wat betreft inrichting en uiterlijk (bemating, tekst en layout) overeenkomen met de bij dit bestek behorende tekeningen en worden aangeleverd in AutoCad (DWG)-formaat.</p> <p>Van belang is dat:</p> <ul style="list-style-type: none">• alle wijzigingen moeten zijn weergegeven op de revisietekeningen;• op basis van de locatie van de besteksdwarsprofielen en ter plaatse van afwijkingen in de constructie ten opzichte van de constructie weergegeven in de besteksdwarsprofielen, revisietekeningen gemaakt moeten worden. <p>c) De aan te leveren bestanden moeten zijn opgeslagen op een geschikte gegevensdrager.</p>

Bijlage C Regelingenschema Kabels en Leidingen Derden

Niet van toepassing.



PERSPROTOCOL samenvatting

(Bron: Protocol Media, PZST-P-06103 com dd. 30 oktober 2006)

De werkzaamheden van het projectbureau Zeeweringen genieten een goede belangstelling van de media. Vele journalisten van dag- en vakbladen weten ons te vinden en zijn geïnteresseerd in de wijze waarop de dijkversterking in Zeeland tot stand komt.

Met het oog op de samenwerking is het belangrijk dat zowel Rijkswaterstaat als waterschap Scheldestromen op de hoogte zijn van alle contacten met de pers. Hiervoor zijn in het hierboven nader aangegeven persprotocol afspraken gemaakt. De projectsecretaris vervult hierin een coördinerende rol.

Wat betekent dit nu in de dagelijkse praktijk

Iedere medewerker van het projectbureau dient bij contact met de pers contact op te nemen met de projectsecretaris. In overleg met deze wordt bepaald wie het woord voert en kunnen afspraken gemaakt worden over onder meer het inzien van teksten voordat deze gepubliceerd worden. Bovendien kan het bij gevoelige onderwerpen soms nodig zijn af te stemmen wat je wel en wat je niet zegt.

Gegevens projectsecretaris:

Anneke McGovern : 088 – 246 1361 of 06 52 68 82 41

Is de projectsecretaris er niet? Probeer dan één van de volgende nummers:

Joris Perquin : 088 246 1379 of 06 52 35 47 13

Bert Kortsmid : 088 246 1373 of 06 22 60 35 89

- oktober 2010 -

Tek.nr.	Bestandsnaam	Omschrijving	Datum
		Bestekstekeningen	
ZLRW-2011- 1071	bestek-sit-ontw-Oesterdam-Zuid.dwg	Situatie (1) bestaand en nieuw van dp1140 tot dp1150	23-05-11
ZLRW-2011- 1072	" "	Situatie (2) bestaand en nieuw van dp1150 tot dp1158	23-05-11
ZLRW-2011- 1073	" "	Situatie (3) bestaand en nieuw van dp1158 tot dp1166	23-05-11
ZLRW-2011- 1074	" "	Situatie (4) bestaand en nieuw van dp1166 tot dp1176	23-05-11
ZLRW-2011- 1075	" "	Situatie (5) bestaand en nieuw van dp1176 tot dp1186+50m	23-05-11
ZLRW-2011- 1076	bestek-dwp-Oesterdam-Zuid.dwg	Dwarsprofiel 1 bestaand en nieuw van dp1140 tot dp1158+50m	23-05-11
ZLRW-2011- 1077	" "	Dwarsprofiel 2 bestaand en nieuw van dp1158+50m tot dp1164+50m	23-05-11
ZLRW-2011- 1078	" "	Dwarsprofiel 3 bestaand en nieuw van dp1164+50m tot dp1178	23-05-11
ZLRW-2011- 1079	" "	Dwarsprofiel 4 bestaand en nieuw van dp1178 tot dp1186+50m	23-05-11
ZLRW-2011- 1080	" "	Details	23-05-11
ZLRW-2011- 1081	bestek-transpr-Oesterdam-Zuid.dwg	Transportroutes en depotlocaties	23-05-11
ZLRW-2011- 1082	bestek-bijlage 1-Oesterdam-Zuid.dwg	Bouwbord	23-05-11
ZLRW-2011- 1083	bestek-bijlage 2-Oesterdam-Zuid.dwg	Dwarsprofielen 100m, bestaand en ontwerp (basis) dp1140 t/m dp1145	23-05-11
ZLRW-2011- 1084	" "	Dwarsprofielen 100m, bestaand en ontwerp (basis) dp1146 t/m dp1151	23-05-11
ZLRW-2011- 1085	" "	Dwarsprofielen 100m, bestaand en ontwerp (basis) dp1152 t/m dp1158	23-05-11
ZLRW-2011- 1086	" "	Dwarsprofielen 100m, bestaand en ontwerp (basis) dp1159 t/m dp1164	23-05-11
ZLRW-2011- 1087	" "	Dwarsprofielen 100m, bestaand en ontwerp (basis) dp1165 t/m dp1171	23-05-11
ZLRW-2011- 1088	" "	Dwarsprofielen 100m, bestaand en ontwerp (basis) dp1172 t/m dp1178	23-05-11
ZLRW-2011- 1089	" "	Dwarsprofielen 100m, bestaand en ontwerp (basis) dp1179 t/m dp1182	23-05-11
ZLRW-2011- 1090	" "	Dwarsprofielen 100m, bestaand en ontwerp (basis) dp1183 t/m dp1186	23-05-11
ZLRW-2011- 1091	bestek-bijlage 3-Oesterdam-Zuid.dwg	Overzicht visvakken	23-05-11
ZLRW-2011- 1092	bestek-bijlage 4-Oesterdam-Zuid.dwg	Overzicht te herstellen wegen van dp1084 tot dp1099	23-05-11
ZLRW-2011- 1093	" "	Overzicht te herstellen wegen van dp1099 tot dp1130	23-05-11
ZLRW-2011- 1094	" "	Overzicht te herstellen wegen van dp1130 tot dp1163	23-05-11
ZLRW-2011- 1095	" "	Overzicht te herstellen wegen van dp1186 tot aansluiting hoofdrijbaan	23-05-11
ZLRW-2011- 1096	bestek-bijlage 5-Oesterdam-Zuid.dwg	Dwarsprofielen aansluitende dijkvakken	23-05-11

SITUATIE bestaand
schaal 1:1000

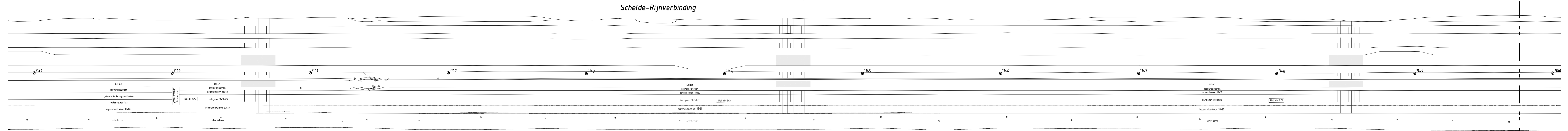

SITUATIE nieuw
schaal 1:1000

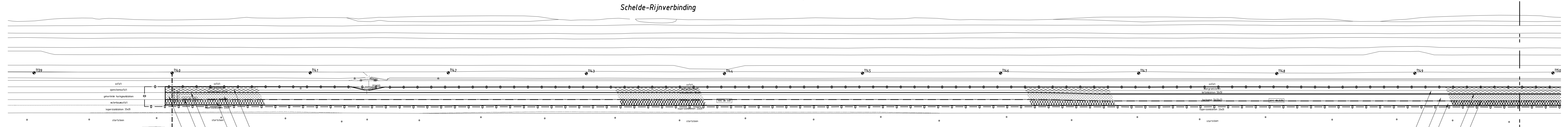

Bestaande glooiing 5m opnemen t.b.v. aansluiting
 +4.20
 +3.00
 O.S.A.; dik 0.20/0.30; afstrooien met grond; dik 0.03; en inzaaien
 Gekantelde haringman-blokken; 0.50x0.50x0.25/0.20
 Waterbouwasfalt; dik 0.20

O.S.A.; dik 0.20/0.30; afstrooien met grond; dik 0.03; en inzaaien
 +4.20
 +3.00
 Gekantelde haringman-blokken; 0.50x0.50x0.25/0.20
 Waterbouwasfalt; dik 0.20

BEGIN WERK
 dp1140

Dwarsprofiel 1

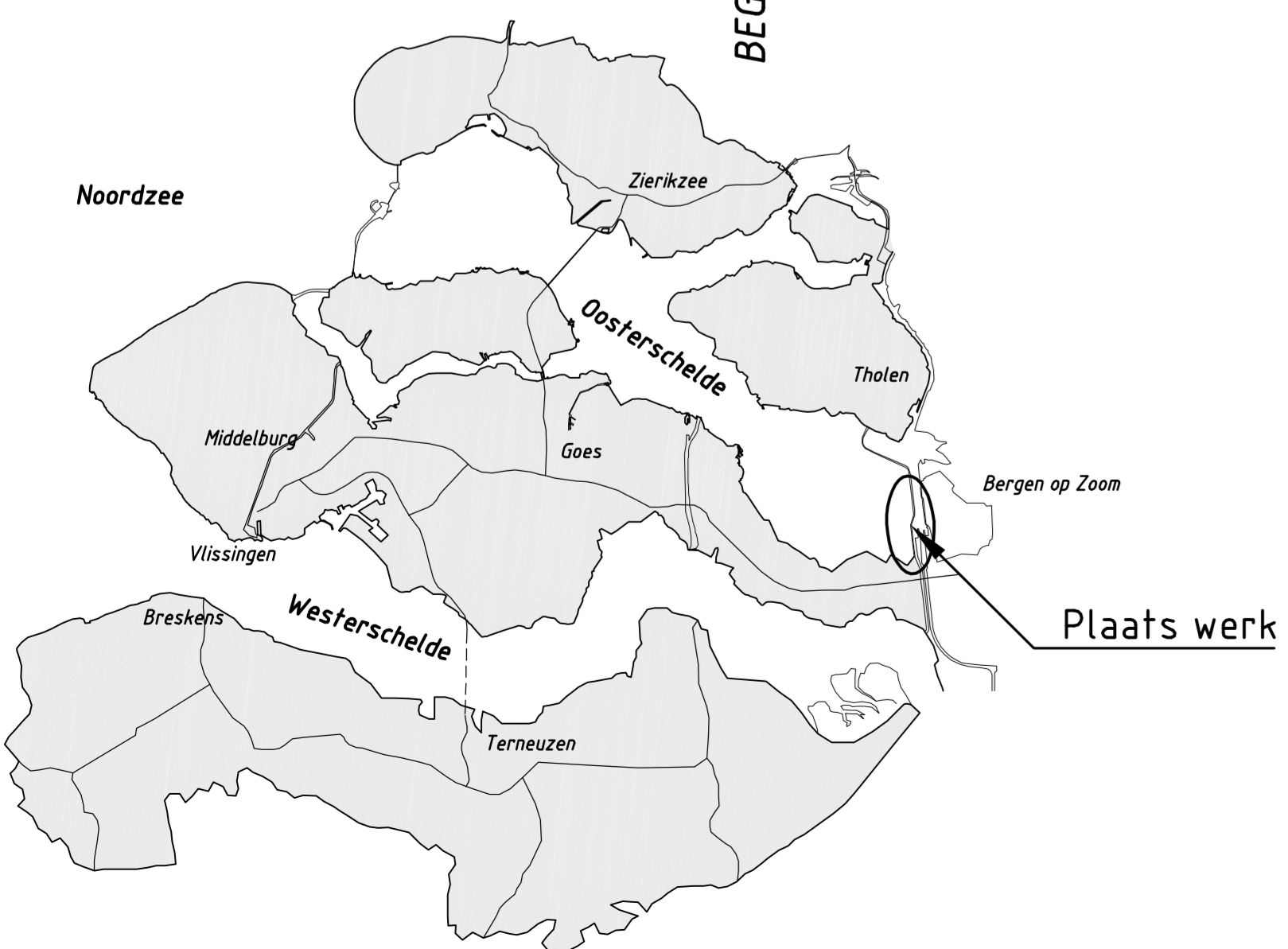

OVERZICHTSKAART JE

VERKLARING

Hoogtematen in meters t.o.v. NAP
 Maten in meters tenzij anders aangegeven
 Alle maten in het werk controleren

- 361 ● Dijkpaal met nummer
- Bestaande situatie
- Bestaande perkoenpalenrij
- - - Bestaand raster/hekwerk
- - - Bestaande betonband
- - - Bestaande zandlijn
- Bestaande teenlijn
- Te maken werk
- - - Overgangconstructie
- o o o Werkgrens
- [Hatched Box] Opensteenasfalt (O.S.A.)
- [Hatched Box] Gekantelde haringmanblokken
- [Hatched Box] Waterbouwasfaltbeton

Voor dwarsprofiel 1 zie tekening ZLRW-2011-1076
 Voor transportroute zie tekening ZLRW-2011-1081

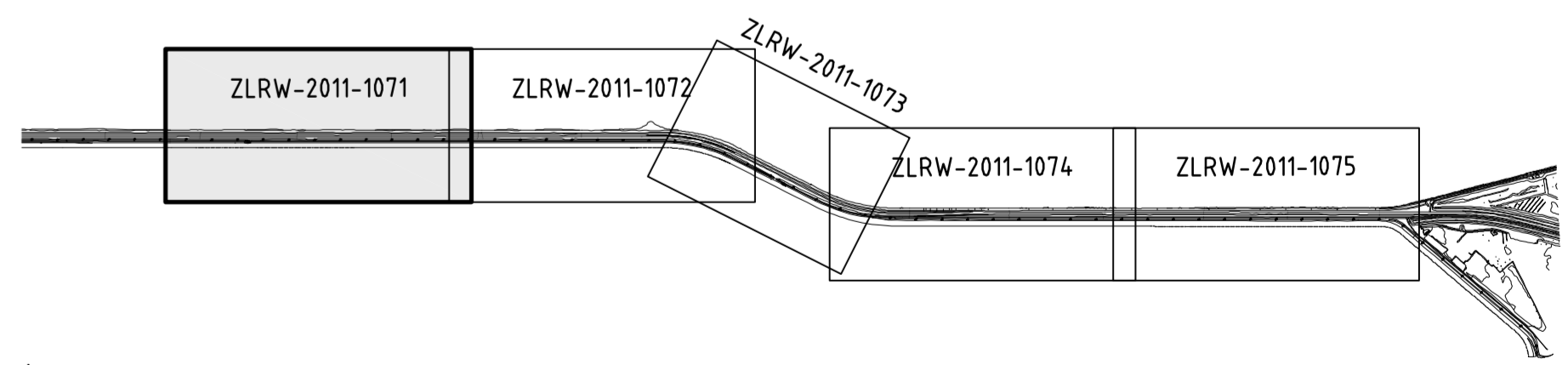

rijkswaterstaat zeeland		afdeling WVI	
Project Zeeweringen			bestek 31051225
Oesterdam Zuid			
Situatie (I) bestaand en nieuw van dp1140 tot dp1150			
gepland	F. Borst	d.d.	23-05-2011
geautoriseerd	S. Vermut	d.d.	23-05-2011
aanvaard	S. Vereeke	d.d.	23-05-2011
gevraagd			
schaal 1:1000		in 11 bladen, blad nr. 1	
A0/A1		ZLRW-2011-1071	

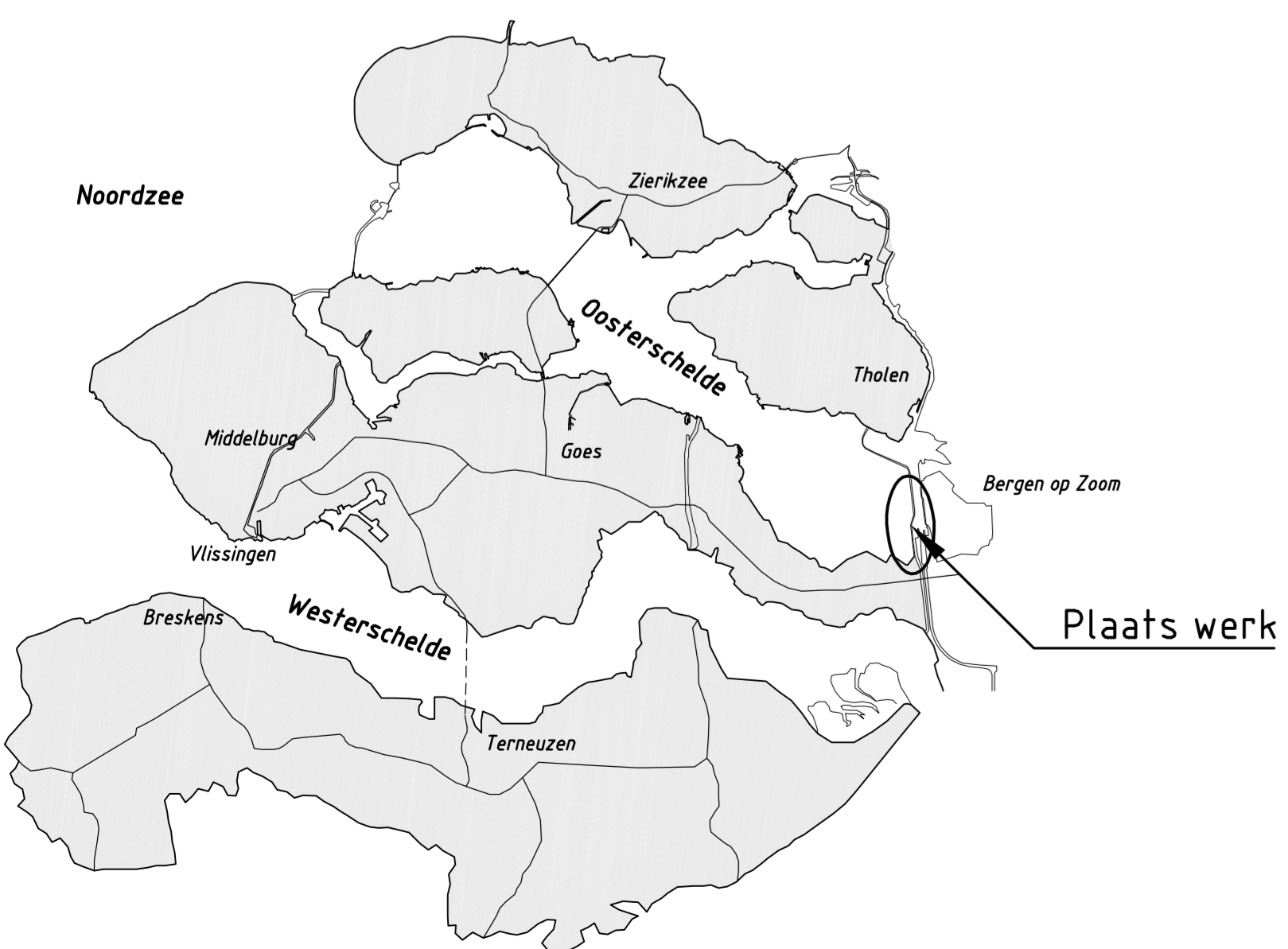
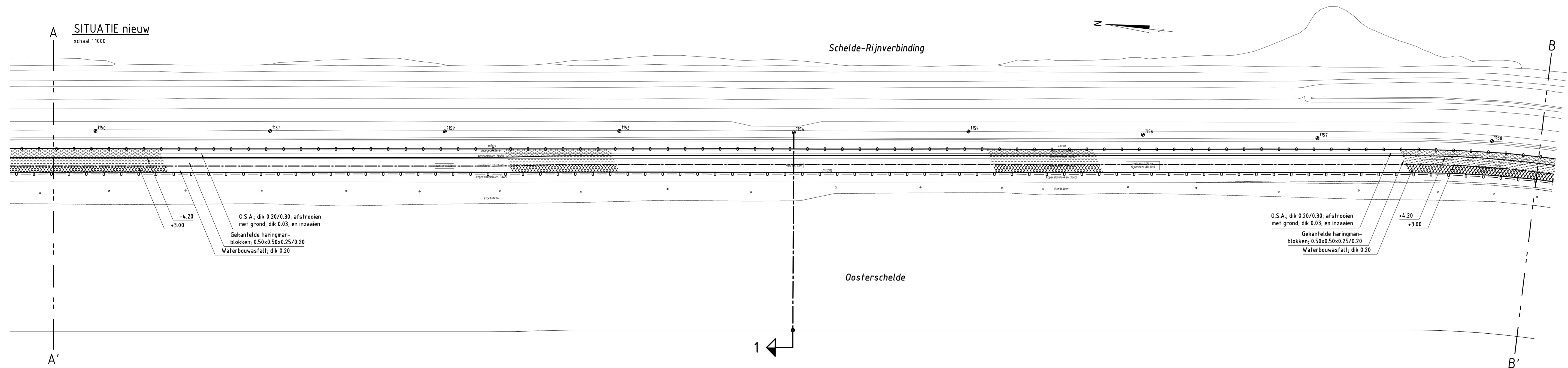
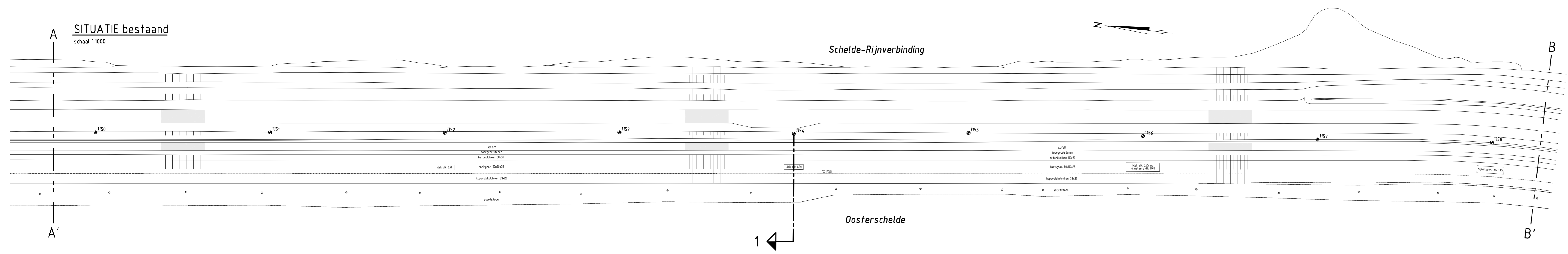

VERKLARING

Hoogtematen in meters t.o.v. NAP
 Maten in meters tenzij anders aangegeven
 Alle maten in het werk controleren

- 361 ● Dijkpaal met nummer
- Bestaande situatie
- Bestaande perkoopenrij
- Bestaand raster/hekwerk
- - - Bestaande betonband
- - - Bestaande zandlijn
- Bestaande teenlijn
- Te maken werk
- Overgangsconstructie
- 0 0 — Werkgrens
- [Hatched Box] Opensteenasfalt (O.S.A.)
- [Hatched Box] Gekantelde haringmanblokken
- [Hatched Box] Waterbouwsfaltbeton

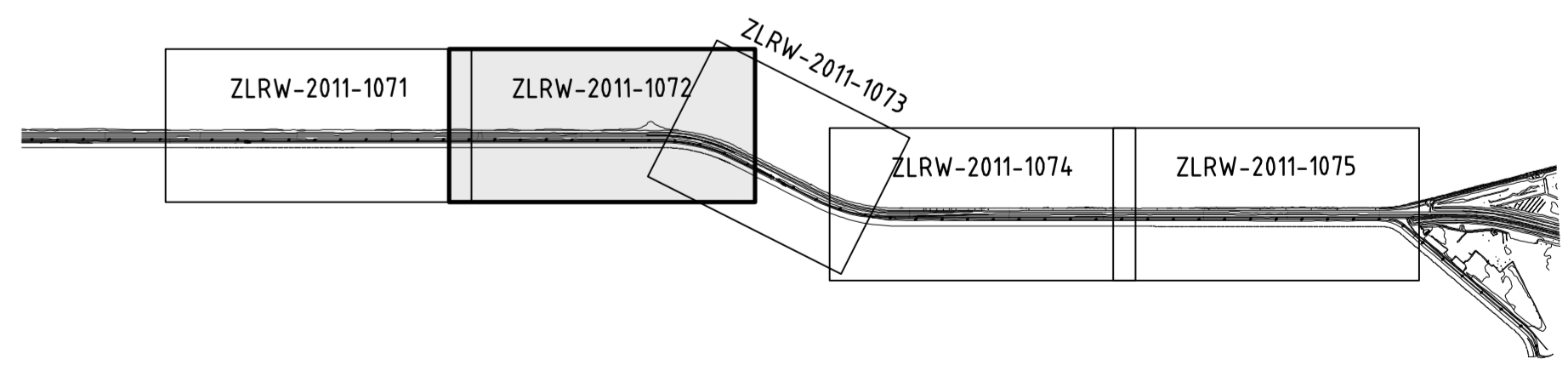

rijkswaterstaat zeeland		afdeling WVI	
Project Zeeweringen			bestek 31051225
Oesterdam Zuid			
Situatie [2] bestaand en nieuw van dp1150 tot dp1158			
opgesteld	F. Borst	d.d.	23-05-2011
gecontroleerd	S. Vermunt	d.d.	23-05-2011
aanvaard	S. Vereeke	d.d.	23-05-2011
gevoegd			
schaal 1:1000		in 11 bladen, blad nr. 2	
A0/A1		ZLRW-2011-1072	

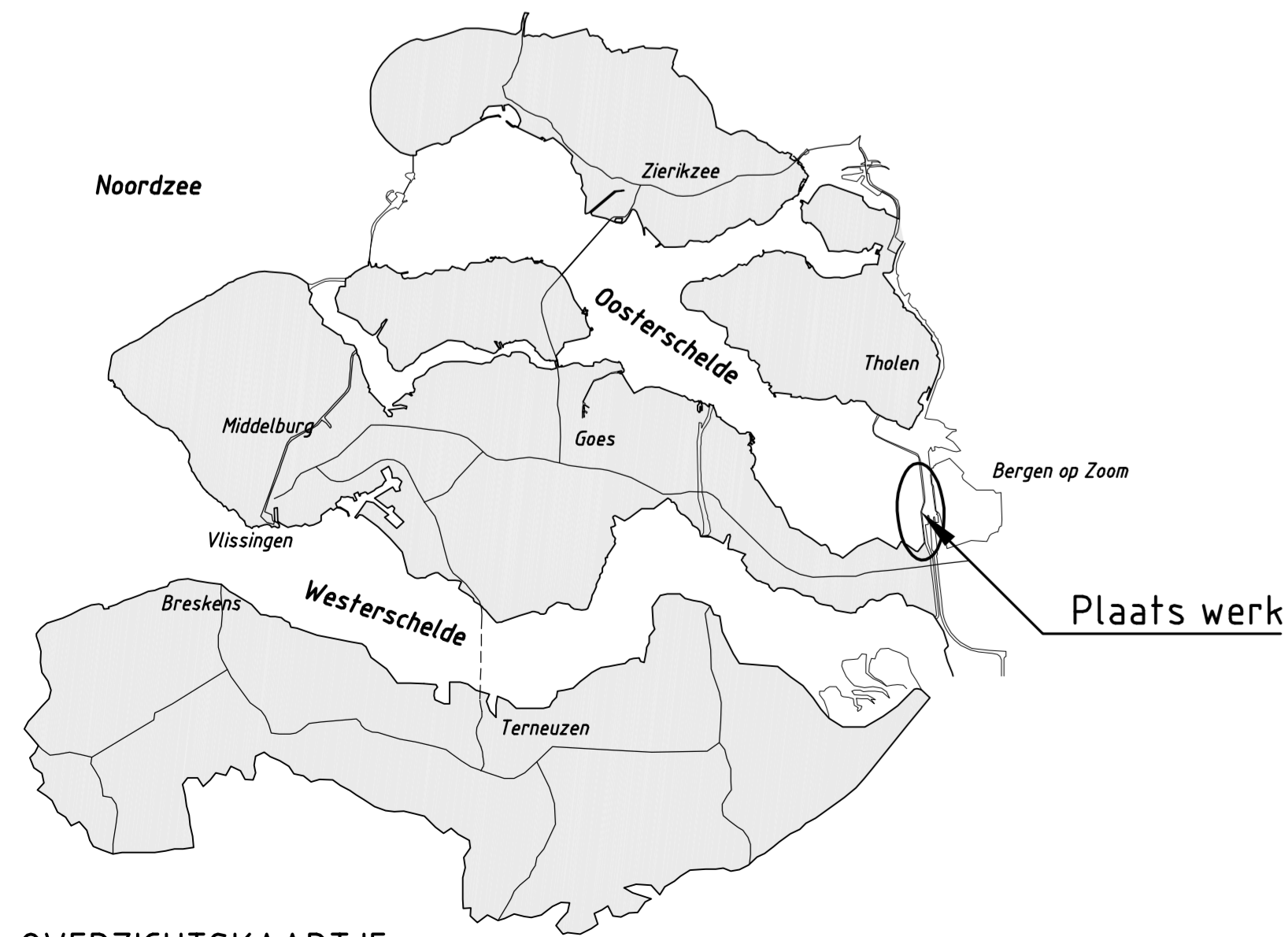
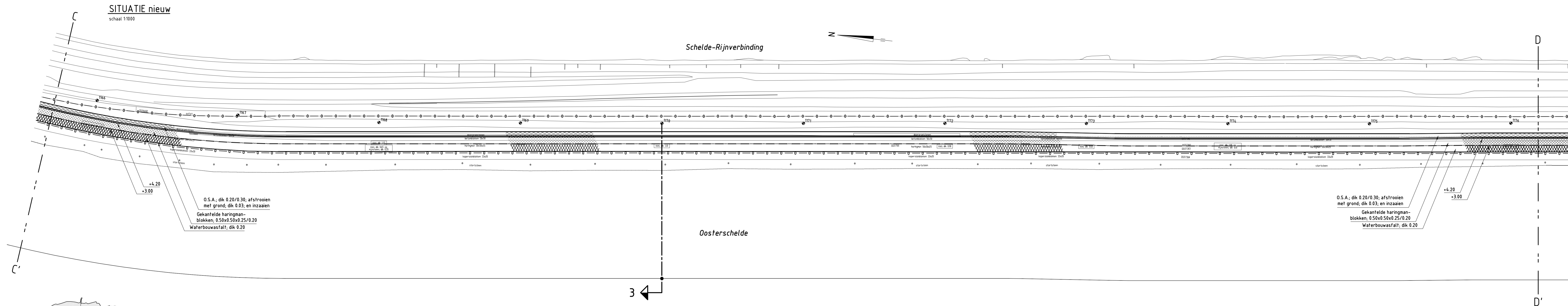
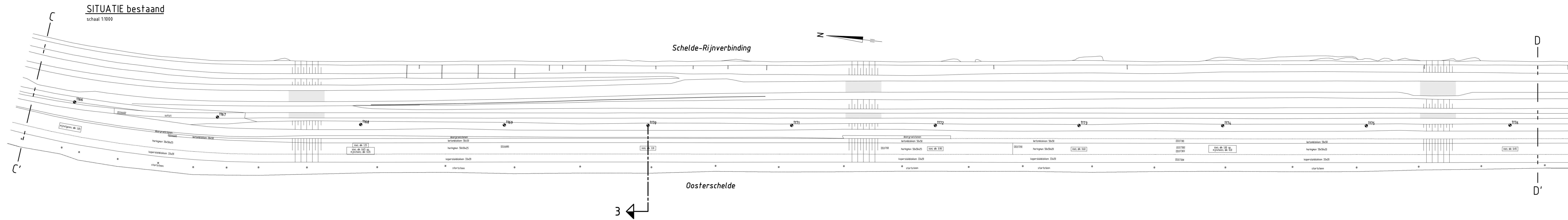

OVERZICHTSKAART JE

VERKLARING

Hoogtematen in meters t.o.v. NAP
 Maten in meters tenzij anders aangegeven
 Alle maten in het werk controleren

- 361 • Dijkpaal met nummer
- Bestaande situatie
- Bestaande perkoepalenrij
- - - - - Bestaand raster/hekwerk
- - - - - Bestaande betonband
- - - - - Bestaande zandlijn
- - - - - Bestaande teentlijn
- Te maken werk
- Overgangsconstructie
- - - - - Werkgrens
- ▨ Opensteenafval (O.S.A.)
- ▨ Gekantelde haringmanblokken
- ▨ Waterbouwafvalbeton

Voor dwarsprofiel 3 zie tekening ZLRW-2011-1078
 Voor transportroute zie tekening ZLRW-2011-1081

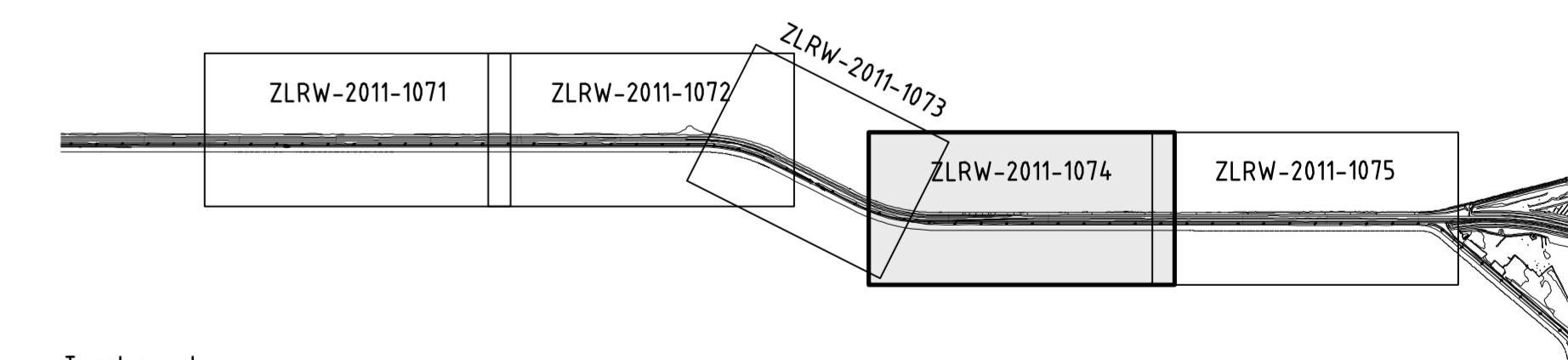

rijkswaterstaat zeeland		afdeling WVI		bestek 31051225	
Project Zeeweringen					
Oesterdam Zuid					
Situatie (4) bestaand en nieuw van dp1166 tot dp1176					
opgesteld	F. Borst	d.d.	23-05-2011	schaal	1:1000
gecontroleerd	S. Vermut	d.d.	23-05-2011	in	11
aanvaard	S. Vereeke	d.d.	23-05-2011	bladen, blad nr.	4
gevoegd				A0/A1	ZLRW-2011-1074

SITUATIE bestaand
schaal 1:1000

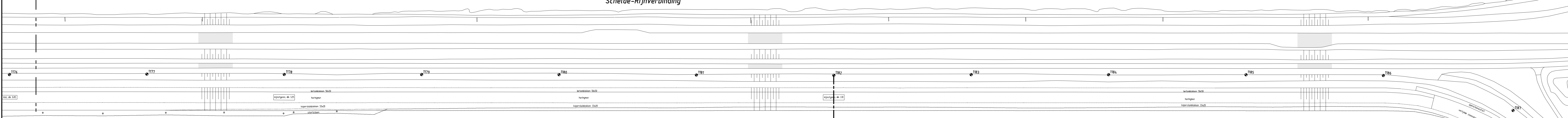

SITUATIE nieuw
schaal 1:1000

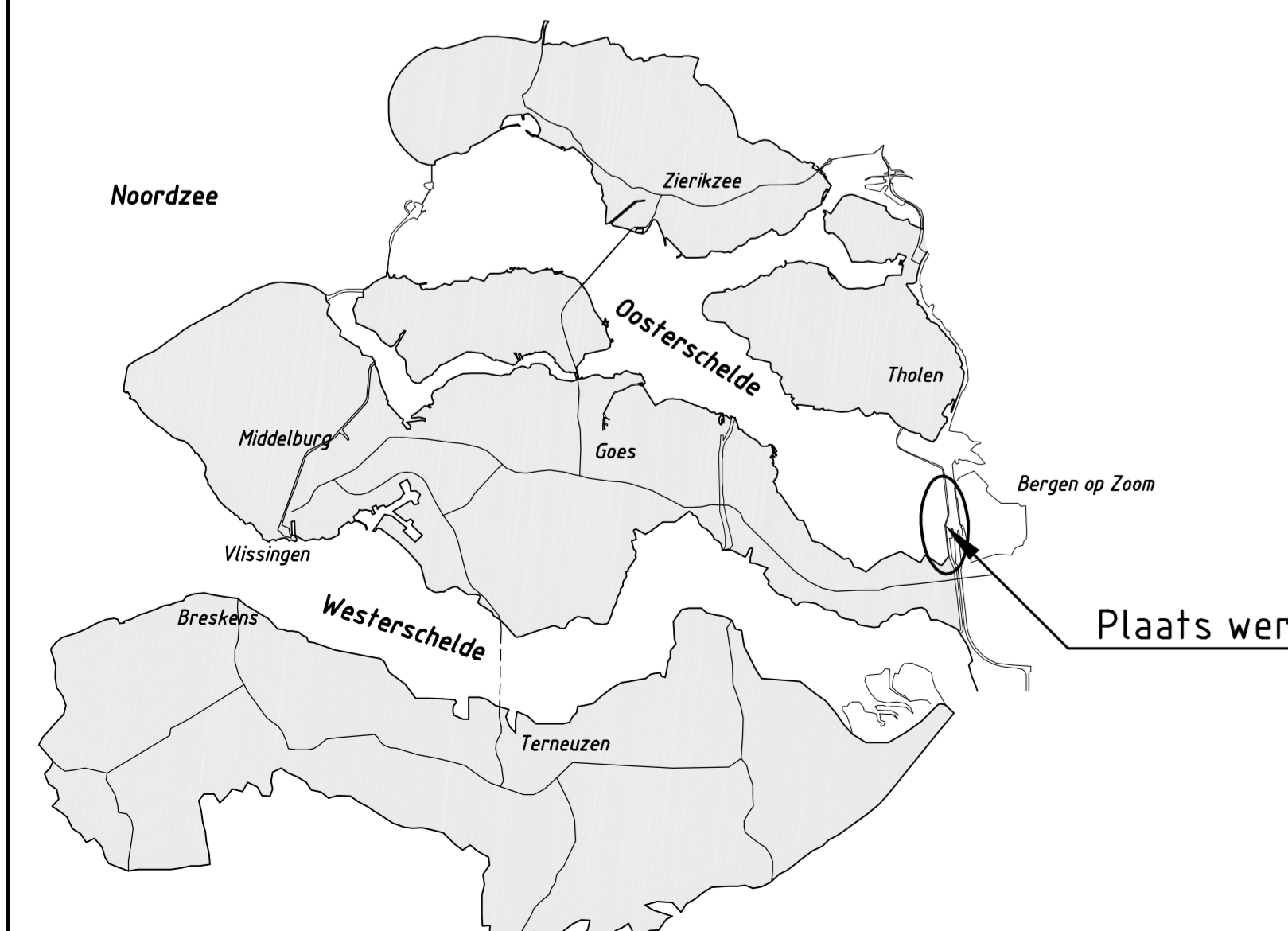
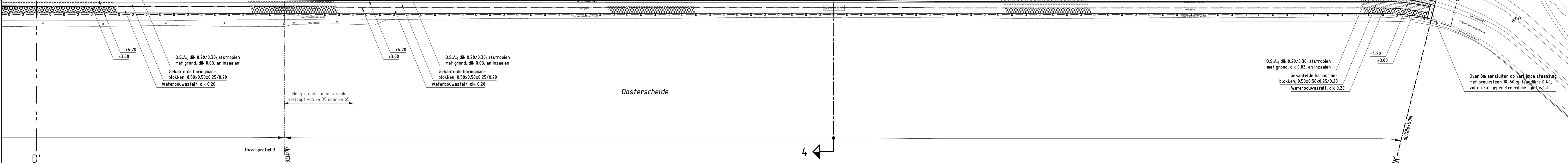
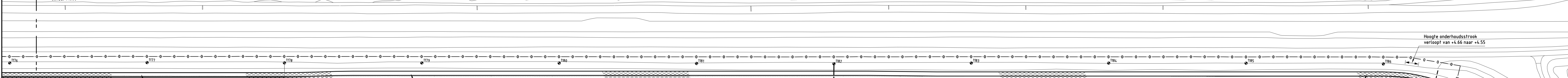

OVERZICHTSKAART JE

VERKLARING

Hoogtematen in meters t.o.v. NAP
Maten in meters tenzij anders aangegeven
Alle maten in het werk controleren

- 361 • Dijkpaal met nummer
- Bestaande situatie
- Bestaande perkoepalenrij
- Bestaand raster/hekwerk
- Bestaande betonband
- Bestaande zandlijn
- Bestaande teenlijn
- Te maken werk
- Overgangsconstructie
- 0 — 0 — Werkgrens
- ▨ Open teenaasfalt (O.S.A.)
- ▨ Gekantelde haringmanblokken
- ▨ Waterbouwasfaltbeton

Voor dwarsprofiel 3 zie tekening ZLRW-2011-1078
Voor dwarsprofiel 4 zie tekening ZLRW-2011-1079
Voor transportroute zie tekening ZLRW-2011-1081

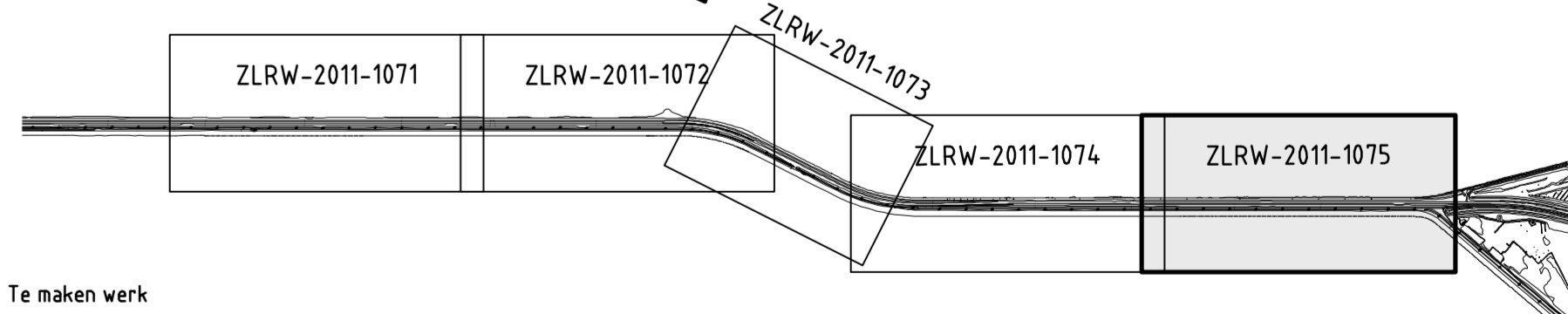

rijkswaterstaat zeeland		afdeling WVI	
Project Zeeweringen			
Oesterdam Zuid			
Situatie (S) bestaand en nieuw van dp1176 tot dp1186+50m			
getekend F. Borst	d.d. 23-05-2011	schaal 1:1000	
gecontroleerd S. Vermunt	d.d. 23-05-2011	in 11 bladen, blad nr. 5	
aanvaard S. Vereeke	d.d. 23-05-2011	A0/A1 ZLRW-2011-1075	
gevoegd			

1:1000
 23-05-2011
 23-05-2011
 23-05-2011
 A0/A1 ZLRW-2011-1075

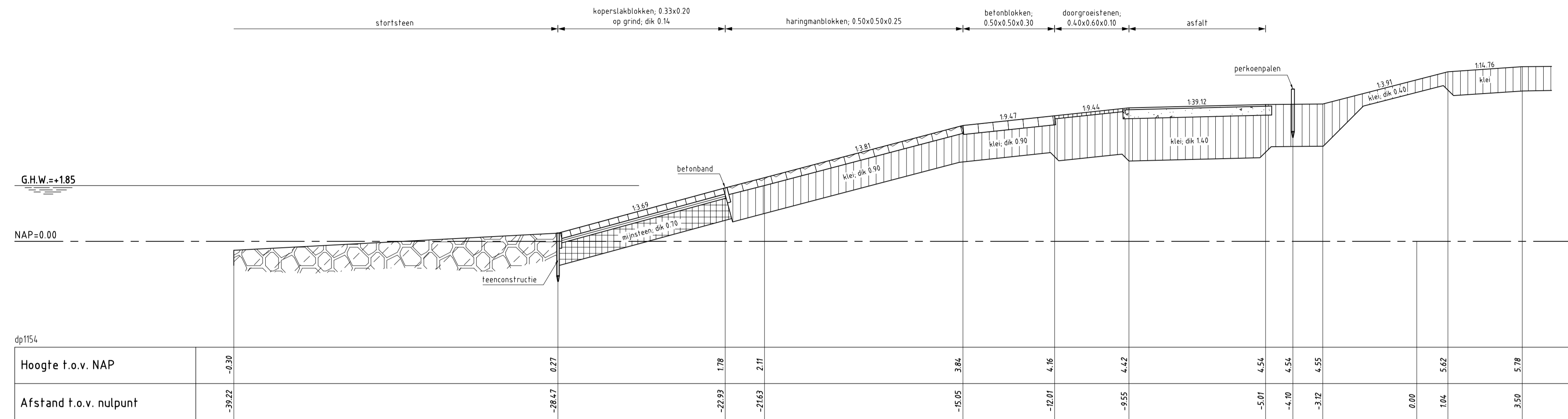

DWARSPROFIEL 1 bestaand

schaal 1:100

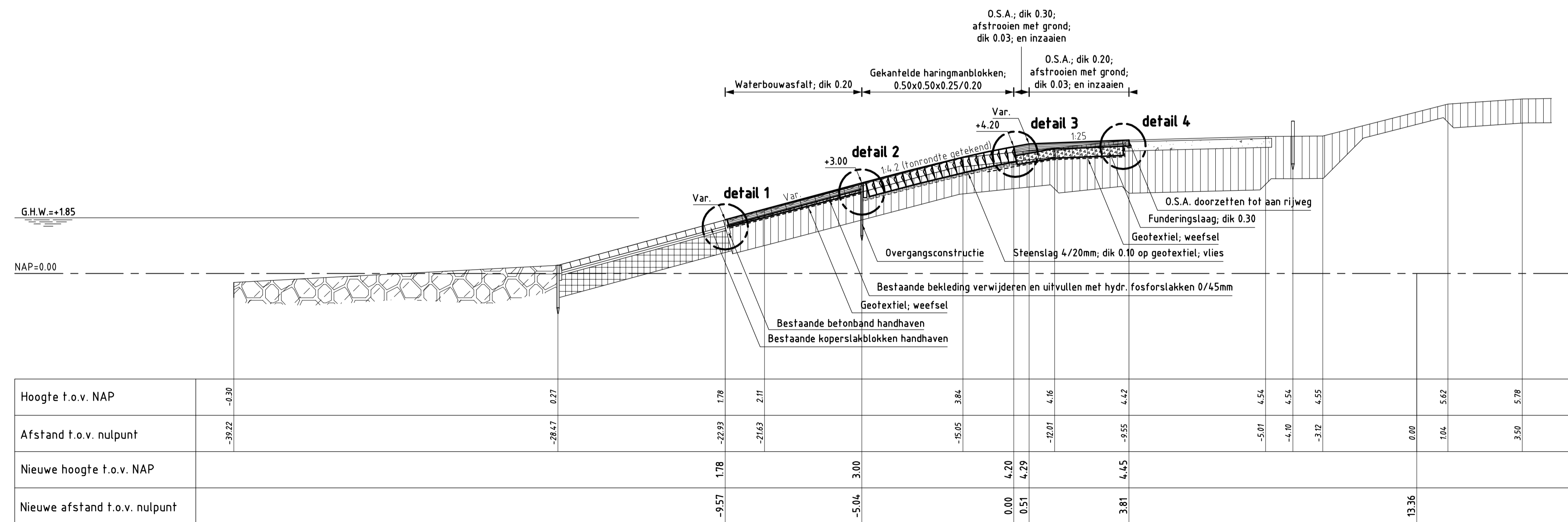

DWARSPROFIEL 1 nieuw

schaal 1:100

van dp1140 tot dp1158+50m
van dp1140 tot dp1150+50m grondverbetering toepassen volgens principedetail grondverbetering

VERKLARING

Hoogtematen in meters t.o.v. NAP
Maten in meters tenzij anders aangegeven
Alle maten in het werk controleren

- Bestaand profiel
- Te maken werk
- [Symbol] Betonblokken (bestaand)
- [Symbol] Haringmanblokken (bestaand)
- [Symbol] Koperstakblokken (bestaand)
- [Symbol] Grasbetonblokken (bestaand)
- [Symbol] Klei (bestaand)
- [Symbol] Mijnssteen (bestaand)
- [Symbol] Fundering (bestaand)
- [Symbol] Kreukelbarm (bestaand)
- [Symbol] Gekantelde haringmanblokken (nieuw)
- [Symbol] Hydr. fosforstakken (nieuw)
- [Symbol] Klei (nieuw)
- [Symbol] Waterremmende onderlaag (nieuw)
- [Symbol] Funderingslaag (nieuw)

Voor situatie zie tekening ZLRW-2011-1071/1072/1073
Voor details zie tekening ZLRW-2011-1080

rijkswaterstaat zeeland		afdeling WVI	
Project Zeeweringen			bestek 31051225
Oesterdam zuid			
Dwarsprofiel 1 bestaand en nieuw van dp1140 tot dp1158+50m			
getekend	F. Borst	d.d.	23-05-2011
gecontroleerd	S. Vermunt	d.d.	23-05-2011
accord	S. Vereeke	d.d.	23-05-2011
gewijzigd			
		in	11 bladen, blad nr. 6
		A1	ZLRW-2011-1076

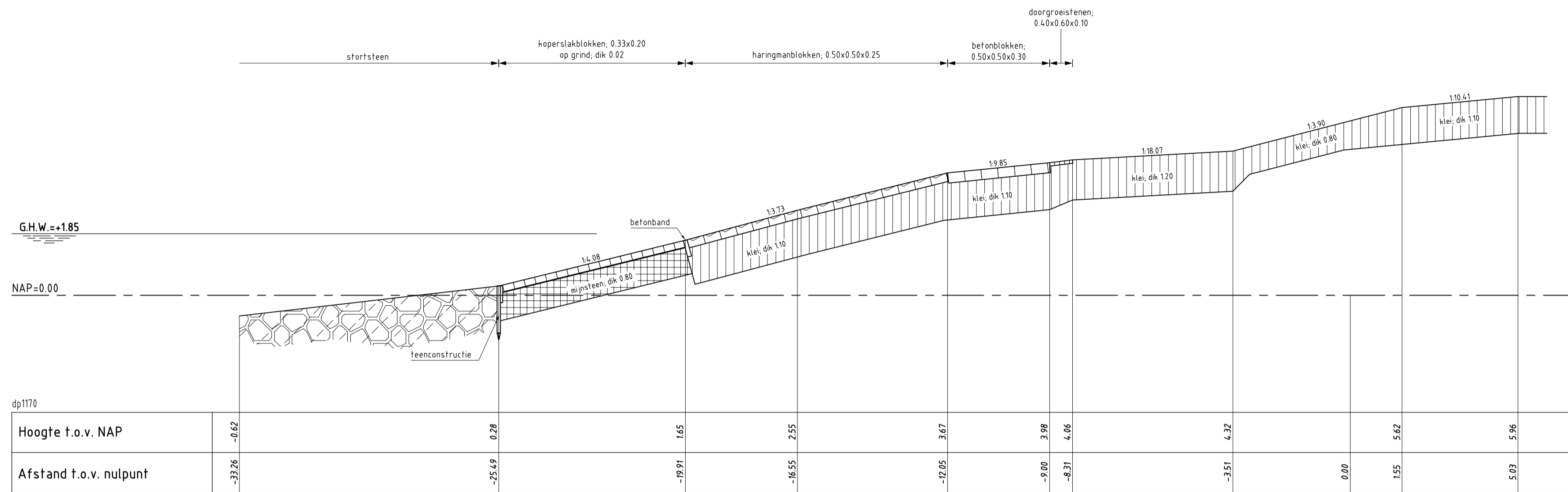

DWARSPROFIEL 3 bestaand
schaal 1:100

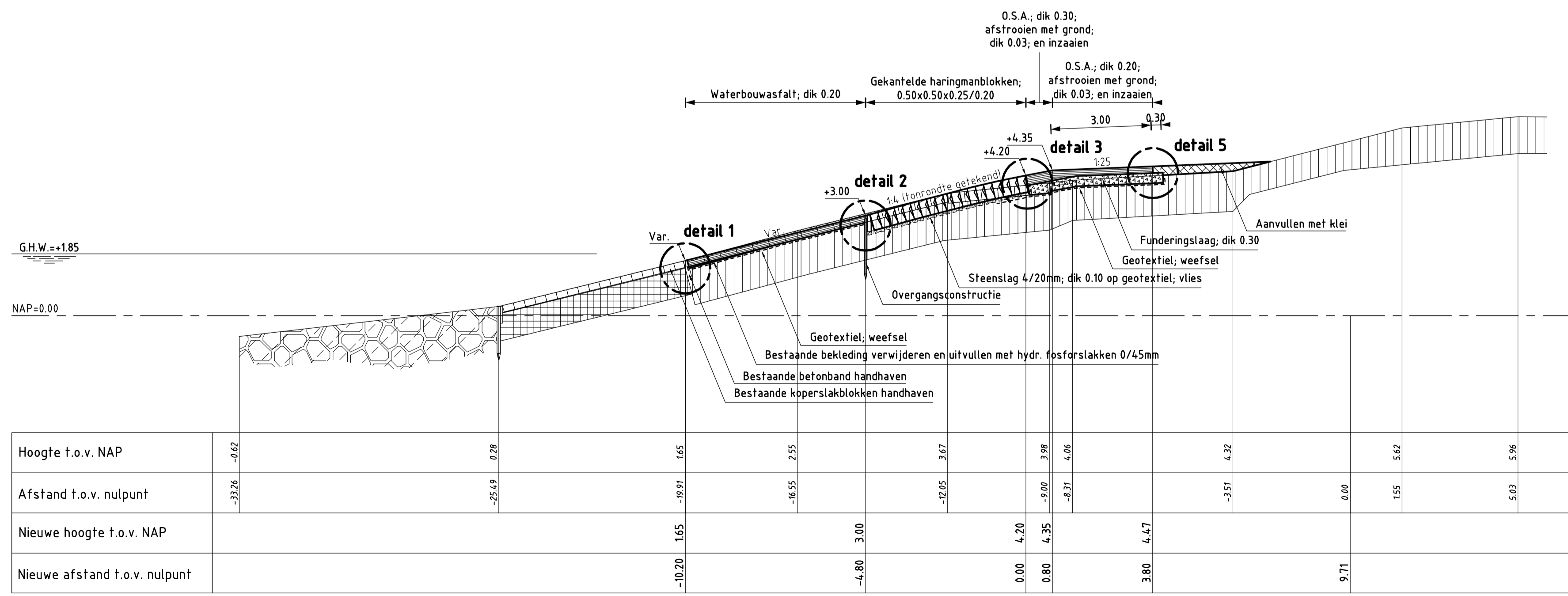

DWARSPROFIEL 3 nieuw van dp1164+50 tot dp1178
van dp1169+50m tot dp1172+50m grondverbetering toepassen volgens principedetail grondverbetering
schaal 1:100

VERKLARING

Hoogtematen in meters t.o.v. NAP
Maten in meters tenzij anders aangegeven
Alle maten in het werk controleren

- Bestaand profiel
- Te maken werk
- [Symbol] Betonblokken (bestaand)
- [Symbol] Haringmanblokken (bestaand)
- [Symbol] Koperlakblokken (bestaand)
- [Symbol] Grasbetonblokken (bestaand)
- [Symbol] Klei (bestaand)
- [Symbol] Mijnssteen (bestaand)
- [Symbol] Fundering (bestaand)
- [Symbol] Krukelberm (bestaand)
- [Symbol] Gekantelde haringmanblokken (nieuw)
- [Symbol] Hydr. fosforlakken (nieuw)
- [Symbol] Klei (nieuw)
- [Symbol] Waterremmende onderlaag (nieuw)
- [Symbol] Funderingslaag (nieuw)

Voor situatie zie tekening ZLRW-2011-1073/1074/1075
Voor details zie tekening ZLRW-2011-1080

rijkswaterstaat zeeland		afdeling WVI	
Project Zeeweringen			bestek 31051225
Oesterdam zuid			
Dwarsprofiel 3 bestaand en nieuw van dp1164+50 tot dp1178			
getekend	F. Borst	d.d.	23-05-2011
gecontroleerd	S. Vermunt	d.d.	23-05-2011
afgekeurd	S. Vereeke	d.d.	23-05-2011
gewijzigd			
		in	11 bladen, blad nr. 8
		A1 ZLRW-2011-1078	

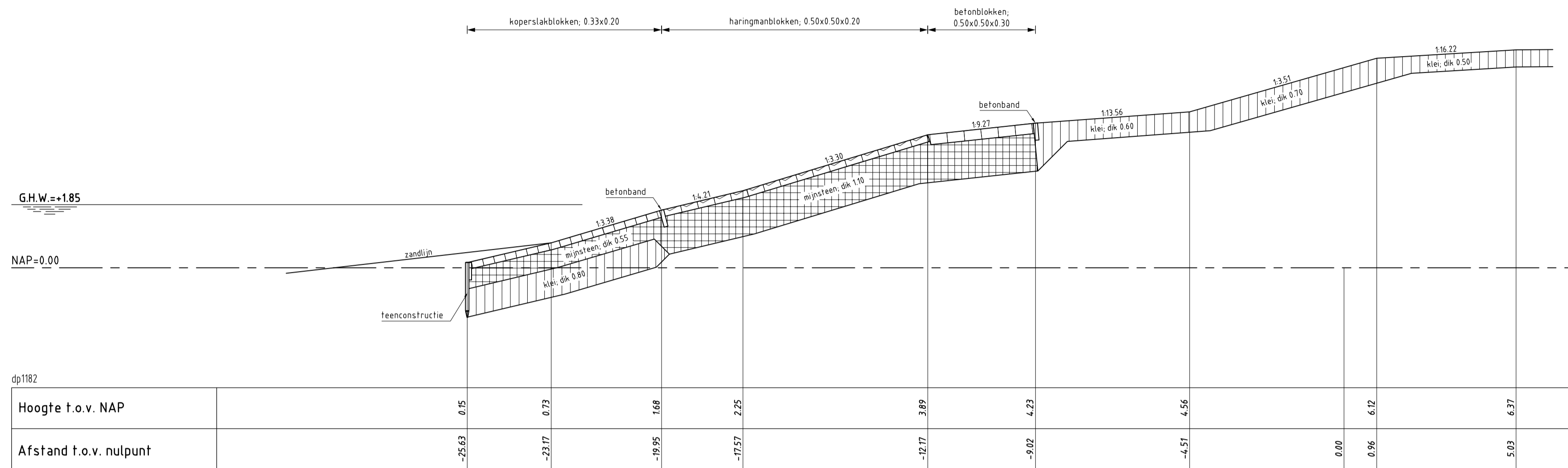

DWARSPROFIEL 4 bestaand

schaal 1:100

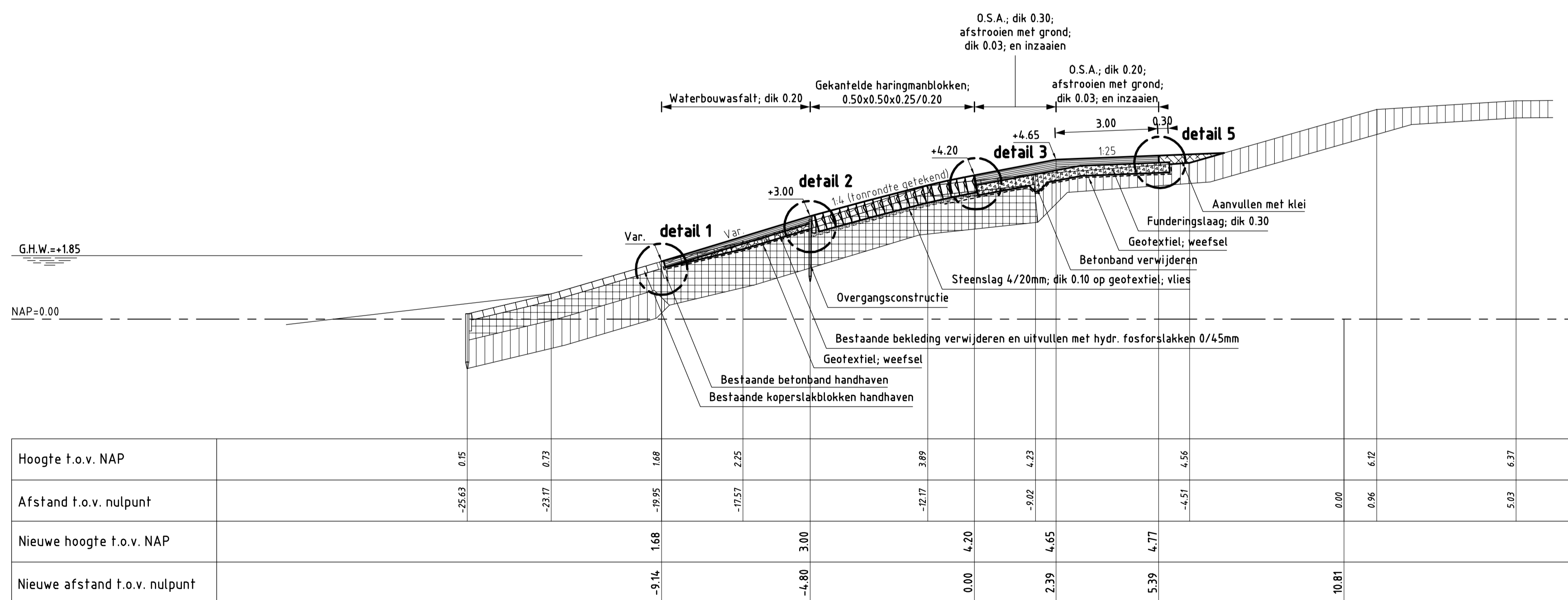

DWARSPROFIEL 4 nieuw van dp1178 tot dp1186+50m

schaal 1:100

VERKLARING

Hoogtematen in meters t.o.v. NAP
Maten in meters tenzij anders aangegeven
Alle maten in het werk controleren

- Bestaand profiel
- Te maken werk
- [Symbol] Betonblokken (bestaand)
- [Symbol] Haringmanblokken (bestaand)
- [Symbol] Koperstakblokken (bestaand)
- [Symbol] Grasbetonblokken (bestaand)
- [Symbol] Klei (bestaand)
- [Symbol] Mijsteen (bestaand)
- [Symbol] Fundering (bestaand)
- [Symbol] Kreukelberm (bestaand)
- [Symbol] Gekantelde haringmanblokken (nieuw)
- [Symbol] Hydr. fosforlakken (nieuw)
- [Symbol] Klei (nieuw)
- [Symbol] Waterremmende onderlaag (nieuw)
- [Symbol] Funderingslaag (nieuw)

Voor situatie zie tekening ZLRW-2011-1075
Voor details zie tekening ZLRW-2011-1080

rijkswaterstaat zeeland		afdeling WVI	
Project Zeeweringen			bestek 31051225
Oesterdam zuid			
Dwarsprofiel 4 bestaand en nieuw van dp1178 tot dp1186+50m			
getekend	F. Borst	d.d.	23-05-2011
gecontroleerd	S. Vermunt	d.d.	23-05-2011
afgekeurd	S. Vereeke	d.d.	23-05-2011
gewijzigd			
		in	11 bladen, blad nr. 9
		A1	ZLRW-2011-1079

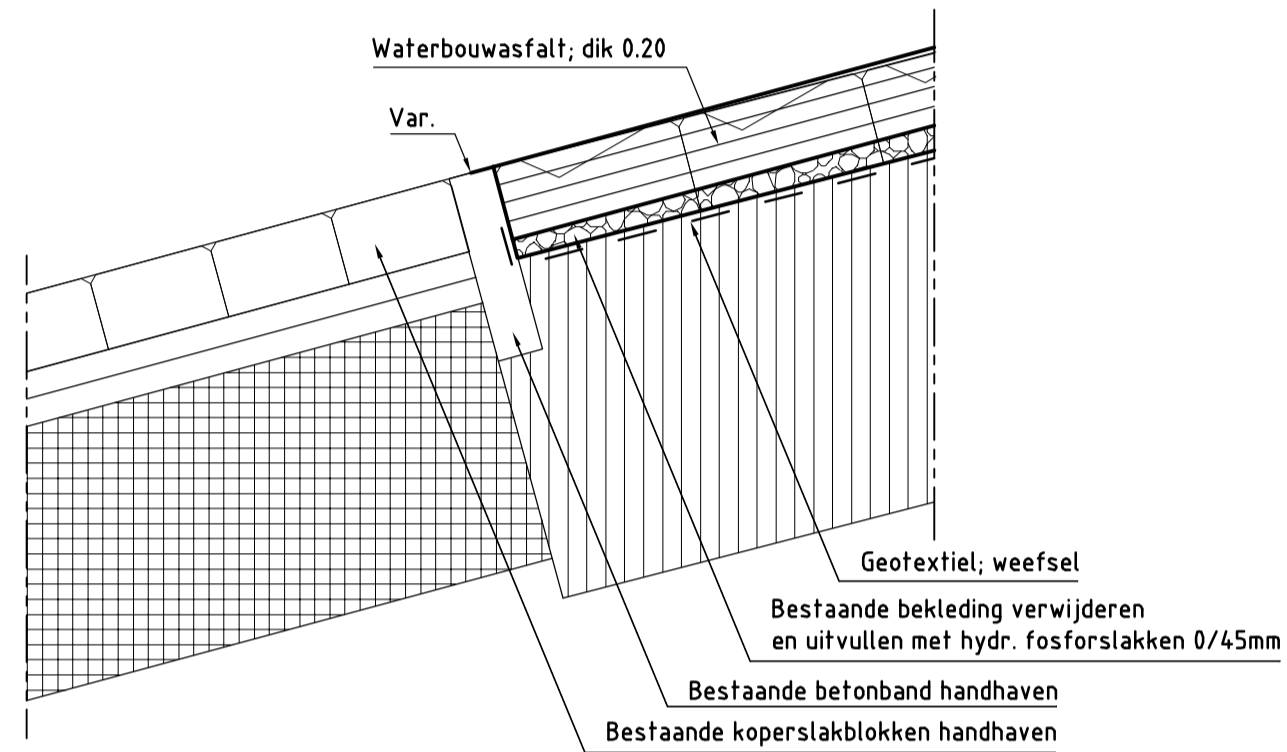

DETAIL 1
schaal 1:20

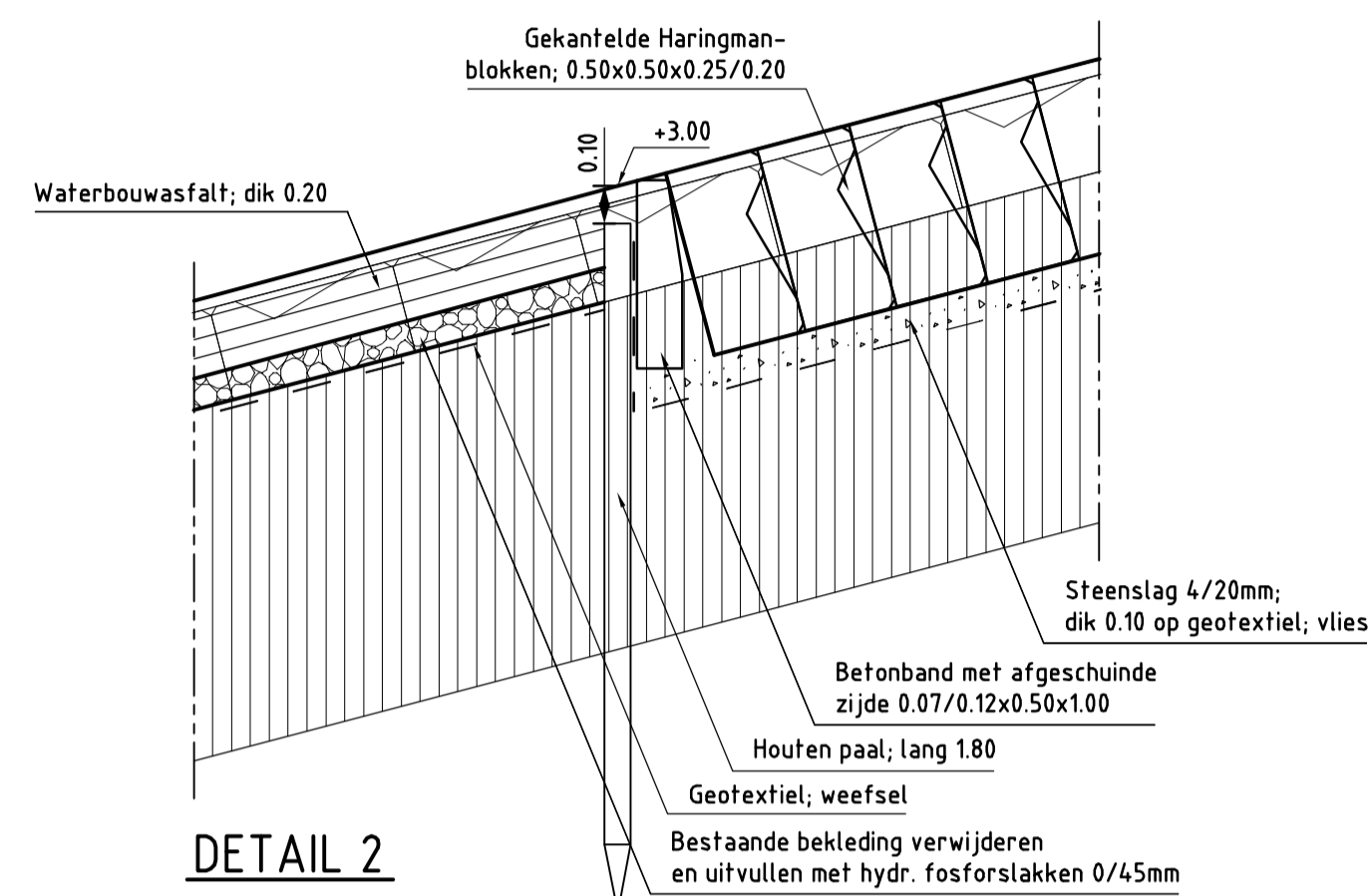

DETAIL 2
schaal 1:20

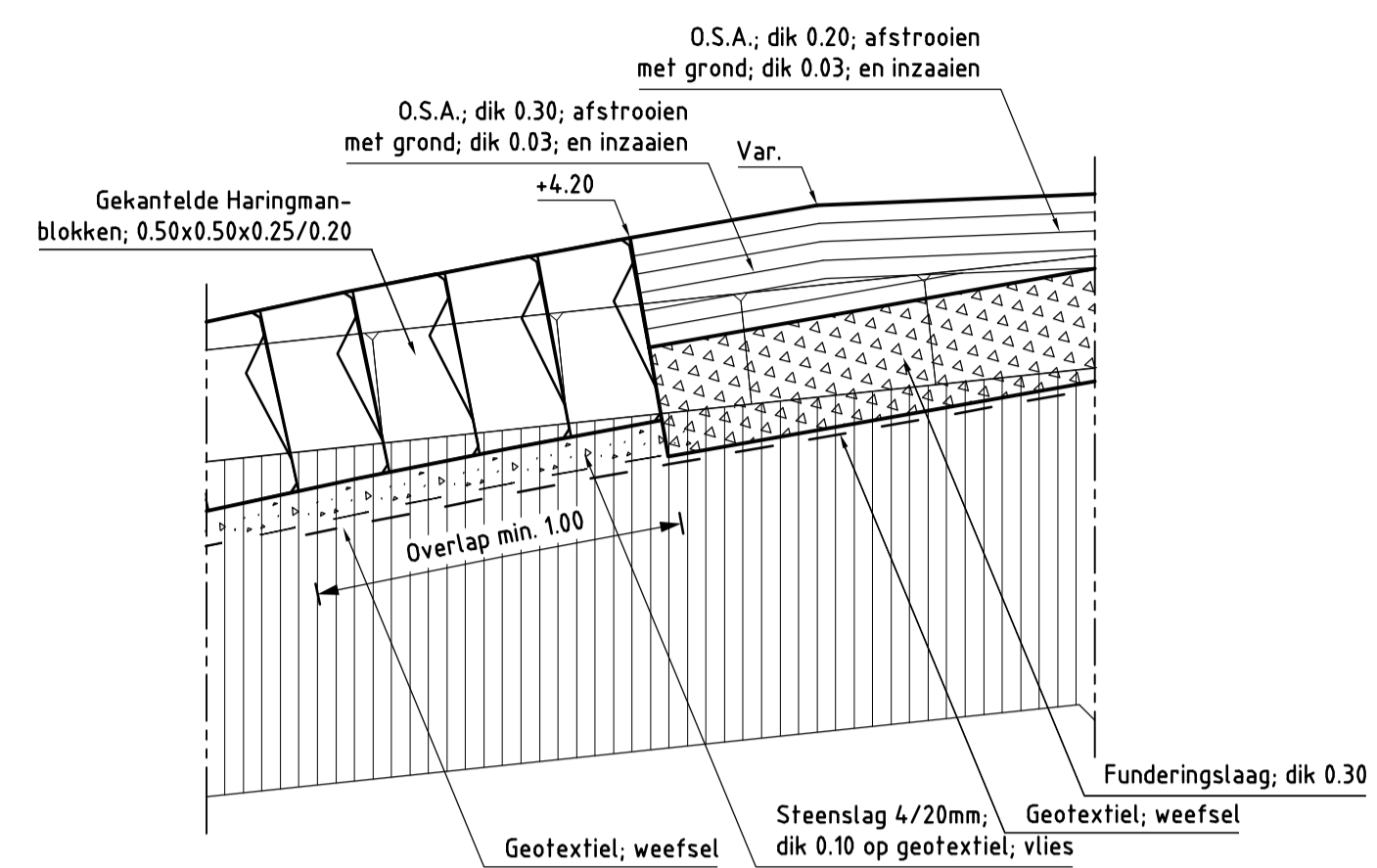

DETAIL 3
schaal 1:20

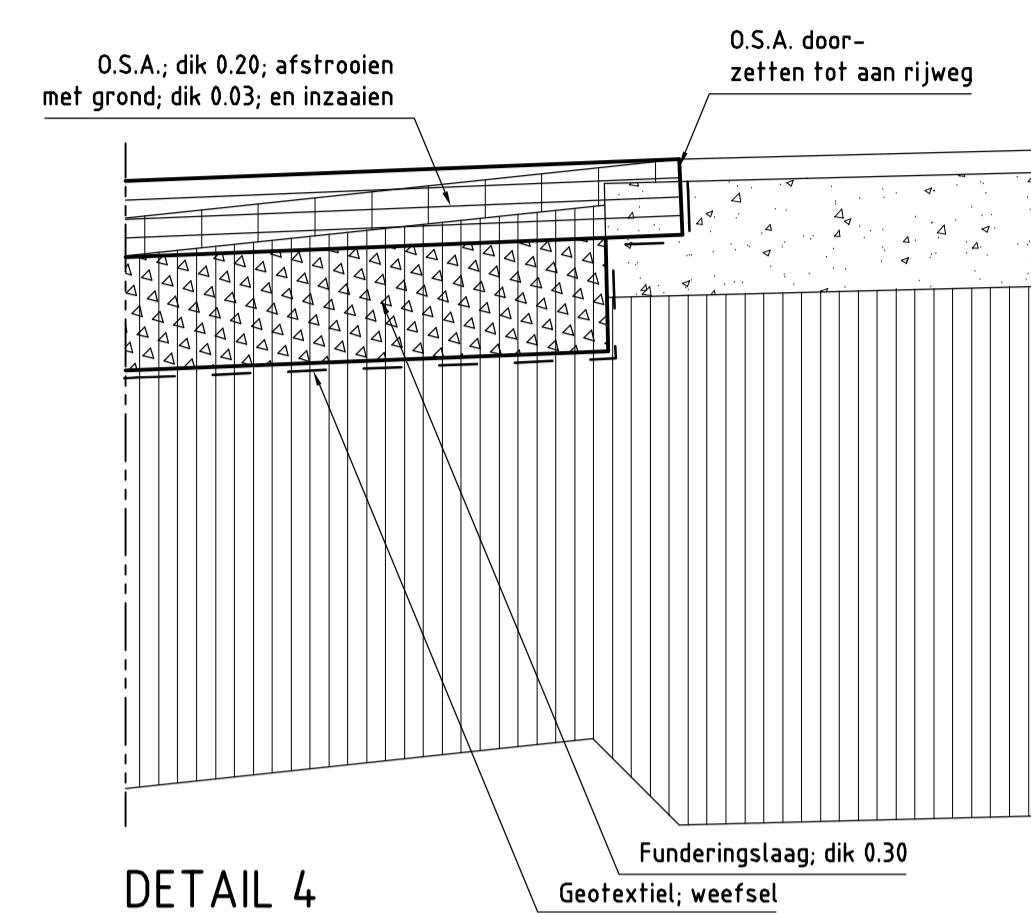

DETAIL 4
schaal 1:20

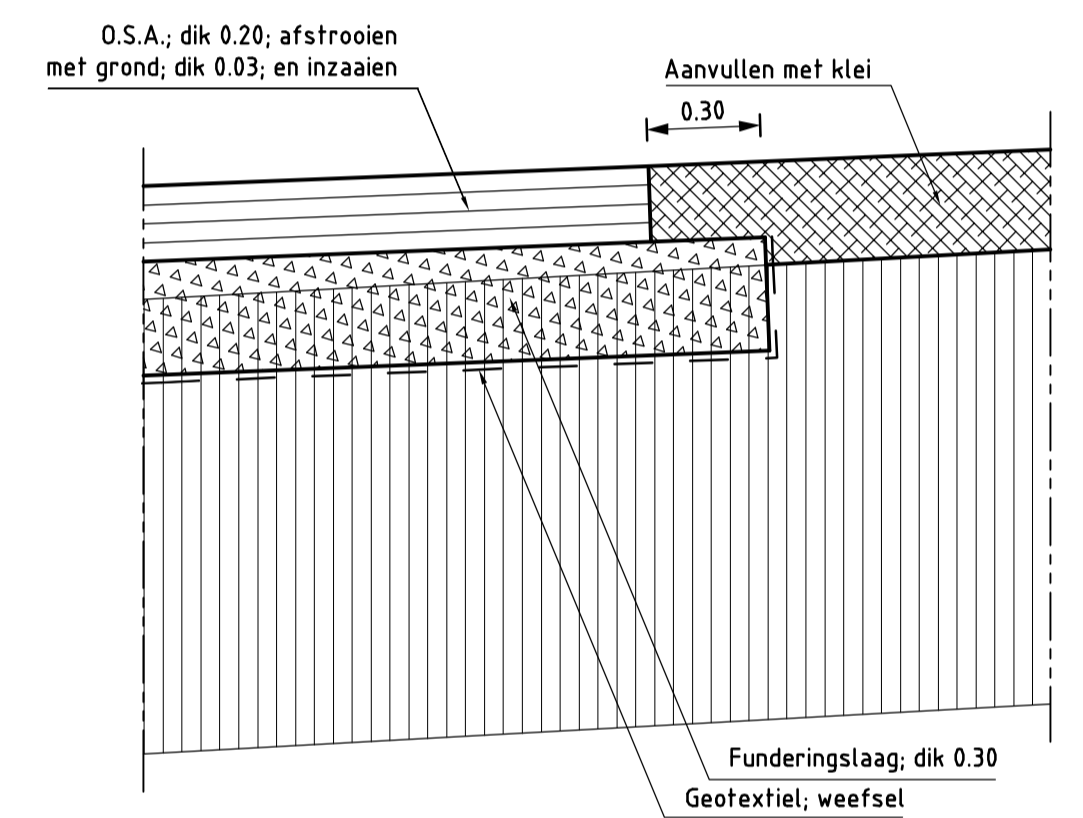



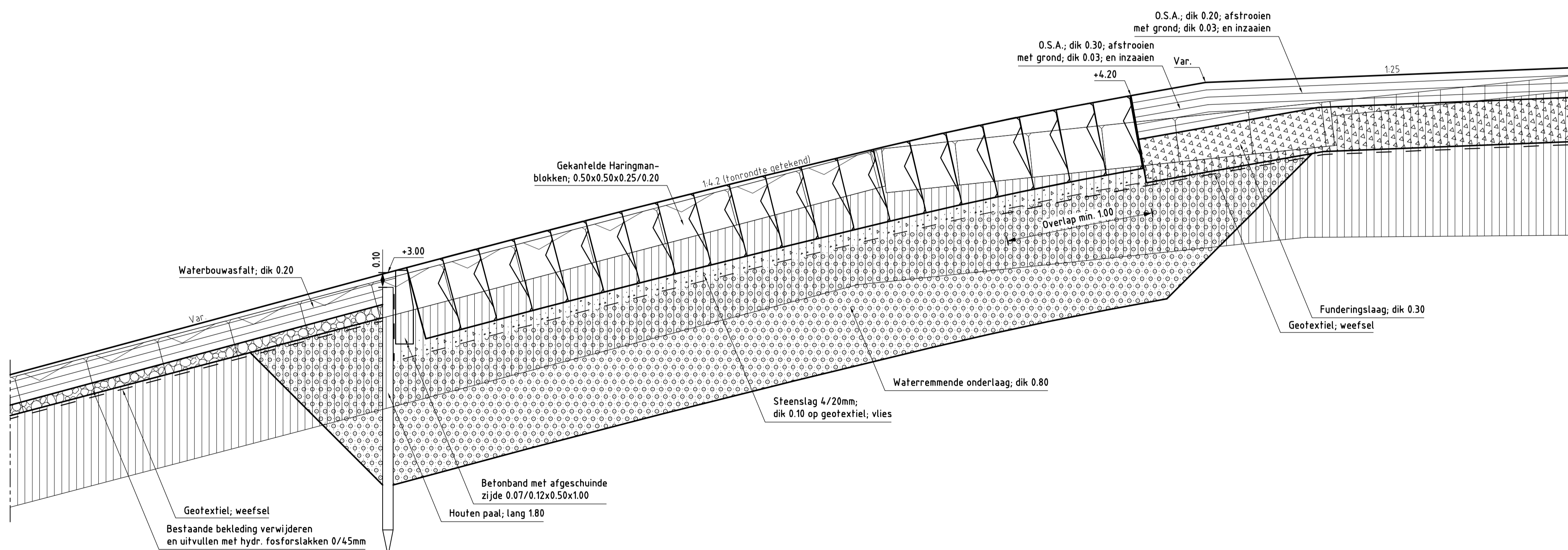





DETAIL 5
schaal 1:20

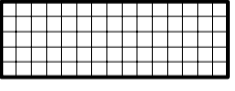

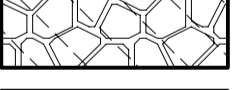
PRINCIPEDETAIL GRONDVERBETERING
schaal 1:20

VERKLARING

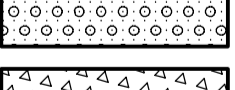
Hoogtematen in meters f.o.v. NAP
Maten in meters tenzij anders aangegeven
Alle maten in het werk controleren

Bestaand profiel		Mijnsteen (bestaand)
Te maken werk		Fundering (bestaand)
Betonblokken (bestaand)		Kreukelbirm (bestaand)
Haringmanblokken (bestaand)		Gekantelde haringmanblokken (nieuw)
Koperstakblokken (bestaand)		Hydr. fosforslakken (nieuw)
Grasbetonblokken (bestaand)		Klei (nieuw)
Klei (bestaand)		Waterremmende onderlaag (nieuw)
		Funderingslaag (nieuw)

rijkswaterstaat zeeland		afdeling WVI	
Project Zeeweringen Oesterdam zuid Details			bestek 31051225
getekend F. Borst	d.d. 23-05-2011	gecontroleerd S. Vermunt	d.d. 23-05-2011
accord S. Vereeke	d.d. 23-05-2011	in 11 bladen, blad nr. 10	
gewijzigd		A2	ZLRW-2011-1080

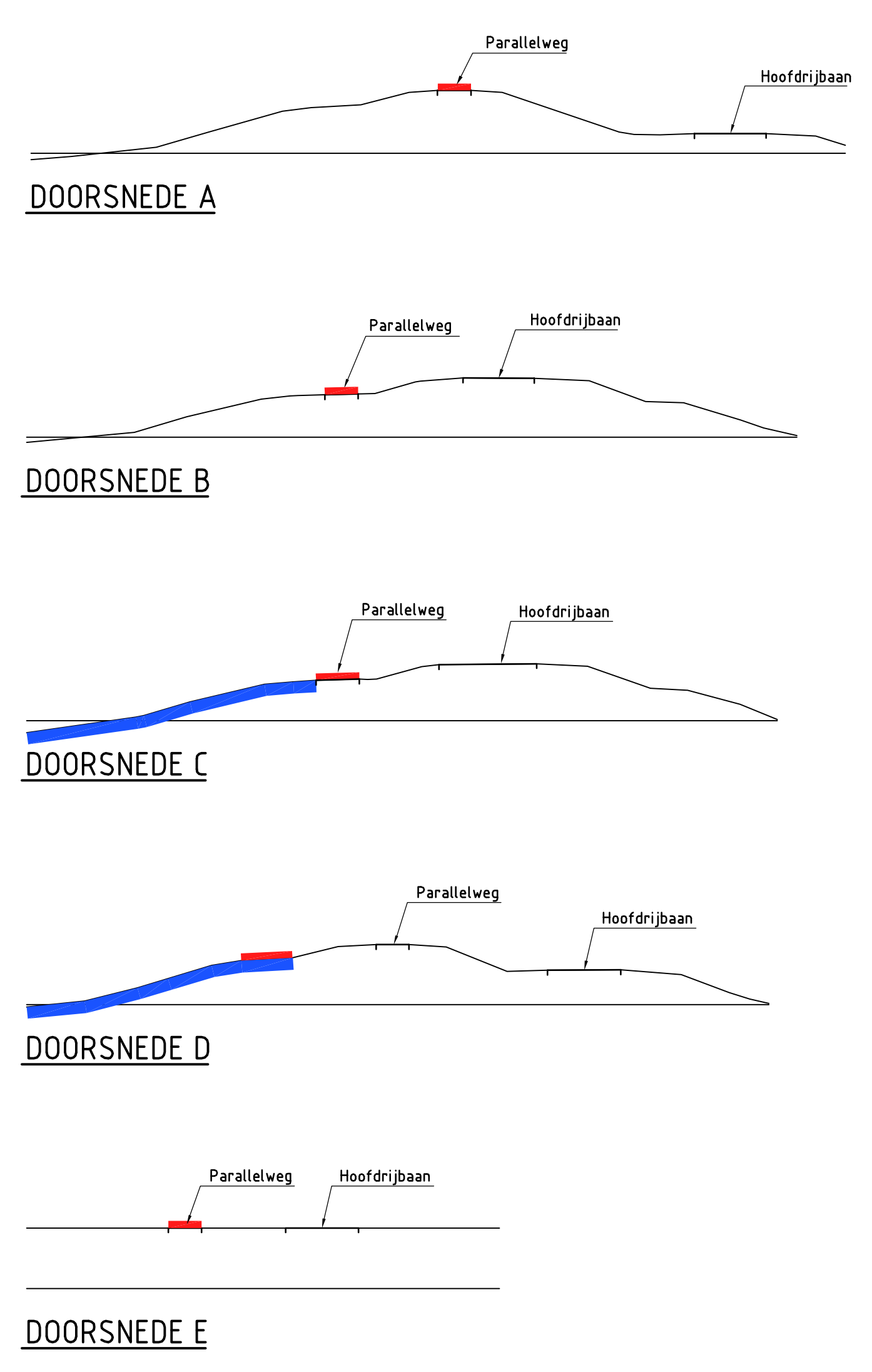

VERKLARING

- TRANSPORTROUTE
- WERKGEBIED
- HOEGELIKE DEPOSITLOCATIE

rijkswaterstaat zeeland		afdeling WVI	
Project Zeeweringen Oesterdam Zuid			bestek 31051225
Transportroutes en depositlocaties			
ontwerper	F. Borst	dt	23-05-2011
gevoelbaar	S. Vermunt	et	23-05-2011
beoord	S. Vereke	ct	23-05-2011
gewijzigd			
		in	11
		bladen, blad nr. 11	
		A0 ZLRW-2011-1081	

Waarschuwbord plaatsen
(aan beide zijden van de weg)

Depot Bathse spstuils

Doorsleek parallelweg naar hoofdrijbaan

Parallelweg gestolen voor verkeerskeur

Tijdelijke dijkovergang



www.zeeweringen.nl
tel. 0118 62 13 70

Een project van Rijkswaterstaat en
waterschap Scheldestromen



Versterking Waterkering
Oesterdam Zuid

naam/logo opdrachtnemer

3.50

1.00
0.08
0.50
0.08
0.40
0.40
2.46

Kleur bord: Wit
Zeeweringen-logo wordt t.z.t. ter beschikking gesteld
Lettertype: Arial
Grote letters aanpassen aan afmetingen bord

rijkswaterstaat zeeland				afdeling WVI	
Project Zeeweringen Oesterdam Zuid Bouwbord				bestek 31051225	
getekend	F. Borst		d.d.	23-05-2011	
gecontroleerd	S. Vermunt		d.d.	23-05-2011	
accord	S. Vereeke		d.d.	23-05-2011	
gewijzigd					
				in	bladen, blad nr.
				A3	ZLRW-2011-1082

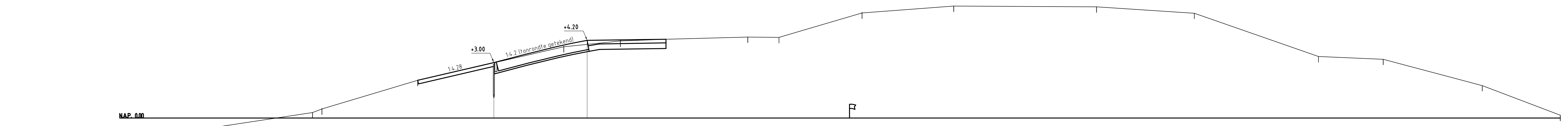

140 School II	100 V	100																																																				
Hoogte tov. NAP.	-28.62	-28.08	-27.54	-27.00	-26.46	-25.92	-25.38	-24.84	-24.30	-23.76	-23.22	-22.68	-22.14	-21.60	-21.06	-20.52	-19.98	-19.44	-18.90	-18.36	-17.82	-17.28	-16.74	-16.20	-15.66	-15.12	-14.58	-14.04	-13.50	-12.96	-12.42	-11.88	-11.34	-10.80	-10.26	-9.72	-9.18	-8.64	-8.10	-7.56	-7.02	-6.48	-5.94	-5.40	-4.86	-4.32	-3.78	-3.24	-2.70	-2.16	-1.62	-1.08	-0.54	0.00
Afstand tov. nulpunt	0.00	1.00	2.00	3.00	4.00	5.00	6.00	7.00	8.00	9.00	10.00	11.00	12.00	13.00	14.00	15.00	16.00	17.00	18.00	19.00	20.00	21.00	22.00	23.00	24.00	25.00	26.00	27.00	28.00	29.00	30.00	31.00	32.00	33.00	34.00	35.00	36.00	37.00	38.00	39.00	40.00	41.00	42.00	43.00	44.00	45.00	46.00	47.00	48.00	49.00	50.00			

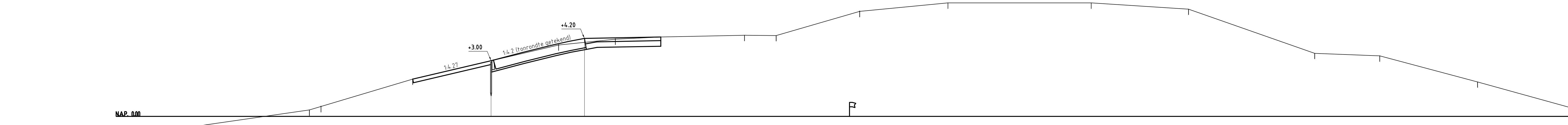

141 School II	100 V	100																																																				
Hoogte tov. NAP.	-28.61	-28.07	-27.53	-26.99	-26.45	-25.91	-25.37	-24.83	-24.29	-23.75	-23.21	-22.67	-22.13	-21.59	-21.05	-20.51	-19.97	-19.43	-18.89	-18.35	-17.81	-17.27	-16.73	-16.19	-15.65	-15.11	-14.57	-14.03	-13.49	-12.95	-12.41	-11.87	-11.33	-10.79	-10.25	-9.71	-9.17	-8.63	-8.09	-7.55	-7.01	-6.47	-5.93	-5.39	-4.85	-4.31	-3.77	-3.23	-2.69	-2.15	-1.61	-1.07	-0.53	0.00
Afstand tov. nulpunt	0.00	1.00	2.00	3.00	4.00	5.00	6.00	7.00	8.00	9.00	10.00	11.00	12.00	13.00	14.00	15.00	16.00	17.00	18.00	19.00	20.00	21.00	22.00	23.00	24.00	25.00	26.00	27.00	28.00	29.00	30.00	31.00	32.00	33.00	34.00	35.00	36.00	37.00	38.00	39.00	40.00	41.00	42.00	43.00	44.00	45.00	46.00	47.00	48.00	49.00	50.00			

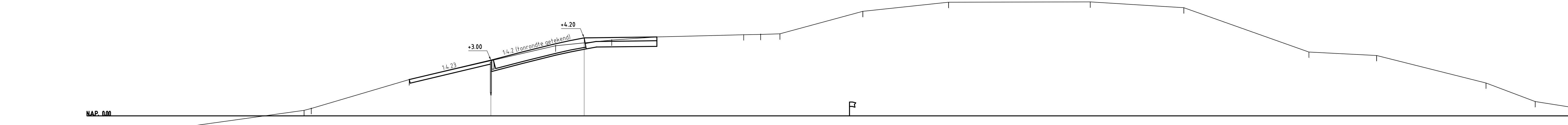

142 School II	100 V	100																																																				
Hoogte tov. NAP.	-28.61	-28.07	-27.53	-26.99	-26.45	-25.91	-25.37	-24.83	-24.29	-23.75	-23.21	-22.67	-22.13	-21.59	-21.05	-20.51	-19.97	-19.43	-18.89	-18.35	-17.81	-17.27	-16.73	-16.19	-15.65	-15.11	-14.57	-14.03	-13.49	-12.95	-12.41	-11.87	-11.33	-10.79	-10.25	-9.71	-9.17	-8.63	-8.09	-7.55	-7.01	-6.47	-5.93	-5.39	-4.85	-4.31	-3.77	-3.23	-2.69	-2.15	-1.61	-1.07	-0.53	0.00
Afstand tov. nulpunt	0.00	1.00	2.00	3.00	4.00	5.00	6.00	7.00	8.00	9.00	10.00	11.00	12.00	13.00	14.00	15.00	16.00	17.00	18.00	19.00	20.00	21.00	22.00	23.00	24.00	25.00	26.00	27.00	28.00	29.00	30.00	31.00	32.00	33.00	34.00	35.00	36.00	37.00	38.00	39.00	40.00	41.00	42.00	43.00	44.00	45.00	46.00	47.00	48.00	49.00	50.00			

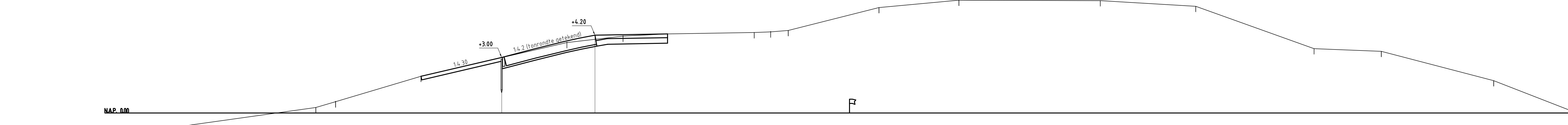

143 School II	100 V	100																																																				
Hoogte tov. NAP.	-28.62	-28.08	-27.54	-27.00	-26.46	-25.92	-25.38	-24.84	-24.30	-23.76	-23.22	-22.68	-22.14	-21.60	-21.06	-20.52	-19.98	-19.44	-18.90	-18.36	-17.82	-17.28	-16.74	-16.20	-15.66	-15.12	-14.58	-14.04	-13.50	-12.96	-12.42	-11.88	-11.34	-10.80	-10.26	-9.72	-9.18	-8.64	-8.10	-7.56	-7.02	-6.48	-5.94	-5.40	-4.86	-4.32	-3.78	-3.24	-2.70	-2.16	-1.62	-1.08	-0.54	0.00
Afstand tov. nulpunt	0.00	1.00	2.00	3.00	4.00	5.00	6.00	7.00	8.00	9.00	10.00	11.00	12.00	13.00	14.00	15.00	16.00	17.00	18.00	19.00	20.00	21.00	22.00	23.00	24.00	25.00	26.00	27.00	28.00	29.00	30.00	31.00	32.00	33.00	34.00	35.00	36.00	37.00	38.00	39.00	40.00	41.00	42.00	43.00	44.00	45.00	46.00	47.00	48.00	49.00	50.00			

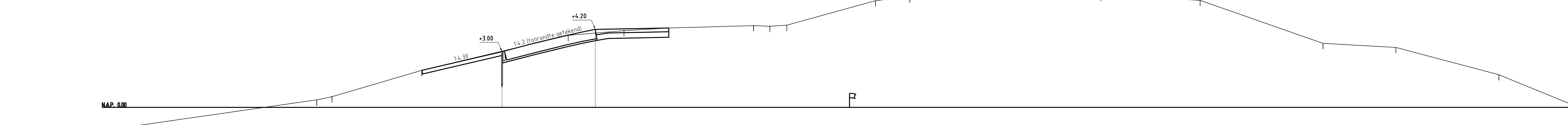

144 School II	100 V	100																																																				
Hoogte tov. NAP.	-28.62	-28.08	-27.54	-27.00	-26.46	-25.92	-25.38	-24.84	-24.30	-23.76	-23.22	-22.68	-22.14	-21.60	-21.06	-20.52	-19.98	-19.44	-18.90	-18.36	-17.82	-17.28	-16.74	-16.20	-15.66	-15.12	-14.58	-14.04	-13.50	-12.96	-12.42	-11.88	-11.34	-10.80	-10.26	-9.72	-9.18	-8.64	-8.10	-7.56	-7.02	-6.48	-5.94	-5.40	-4.86	-4.32	-3.78	-3.24	-2.70	-2.16	-1.62	-1.08	-0.54	0.00
Afstand tov. nulpunt	0.00	1.00	2.00	3.00	4.00	5.00	6.00	7.00	8.00	9.00	10.00	11.00	12.00	13.00	14.00	15.00	16.00	17.00	18.00	19.00	20.00	21.00	22.00	23.00	24.00	25.00	26.00	27.00	28.00	29.00	30.00	31.00	32.00	33.00	34.00	35.00	36.00	37.00	38.00	39.00	40.00	41.00	42.00	43.00	44.00	45.00	46.00	47.00	48.00	49.00	50.00			

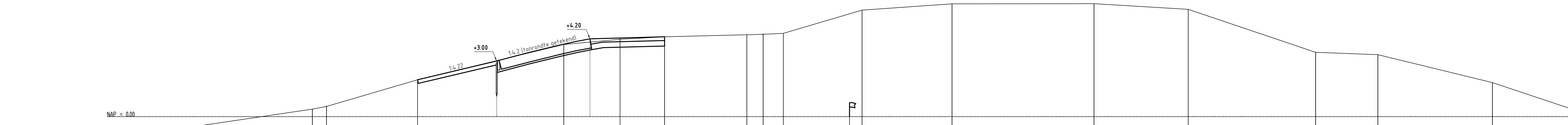

145 School II	100 V	100																																																				
Hoogte tov. NAP.	-28.62	-28.08	-27.54	-27.00	-26.46	-25.92	-25.38	-24.84	-24.30	-23.76	-23.22	-22.68	-22.14	-21.60	-21.06	-20.52	-19.98	-19.44	-18.90	-18.36	-17.82	-17.28	-16.74	-16.20	-15.66	-15.12	-14.58	-14.04	-13.50	-12.96	-12.42	-11.88	-11.34	-10.80	-10.26	-9.72	-9.18	-8.64	-8.10	-7.56	-7.02	-6.48	-5.94	-5.40	-4.86	-4.32	-3.78	-3.24	-2.70	-2.16	-1.62	-1.08	-0.54	0.00
Afstand tov. nulpunt	0.00	1.00	2.00	3.00	4.00	5.00	6.00	7.00	8.00	9.00	10.00	11.00	12.00	13.00	14.00	15.00	16.00	17.00	18.00	19.00	20.00	21.00	22.00	23.00	24.00	25.00	26.00	27.00	28.00	29.00	30.00	31.00	32.00	33.00	34.00	35.00	36.00	37.00	38.00	39.00	40.00	41.00	42.00	43.00	44.00	45.00	46.00	47.00	48.00	49.00	50.00			

rijkswaterstaat zeeland		afdeling WVI	
Project Zeeweringen Oesterdam Zuid			bestek 31051225
Dwarsprofielen 100m, bestaand en ontwerp (basis) dp1140 t/m dp1145			
ontwerper	F. Bors	dat.	23-05-2011
gecontroleerd	S. Vermeij	dat.	23-05-2011
gevoerd	S. Vereeke	dat.	23-05-2011
gevoegd			
		schaal	1:100
		in	
		in	
		A0	
		ZLRW-2011-1083	

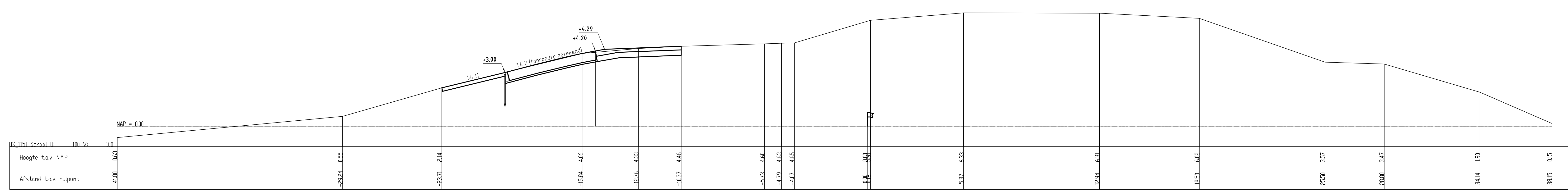
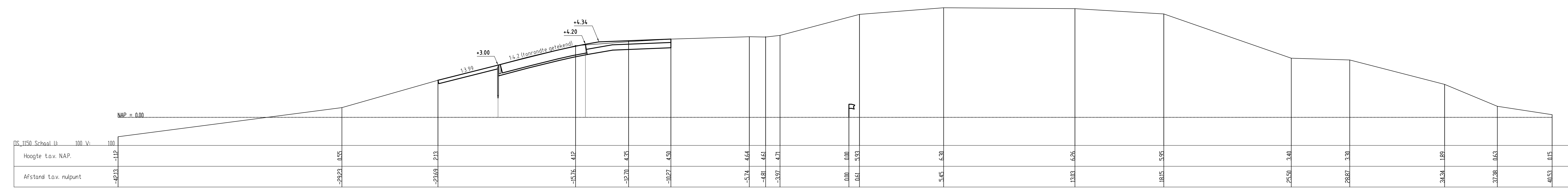
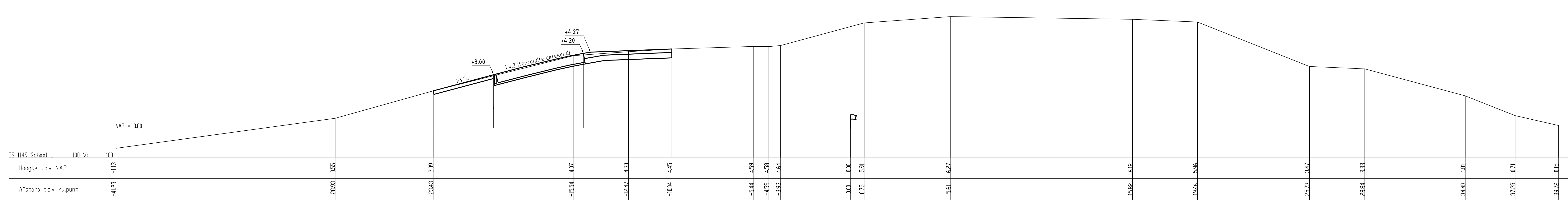
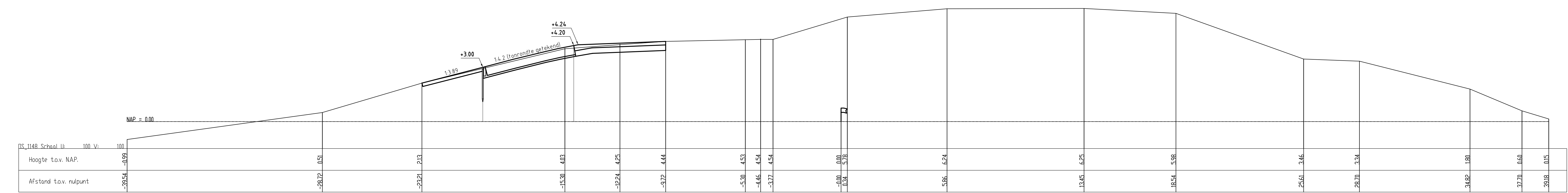
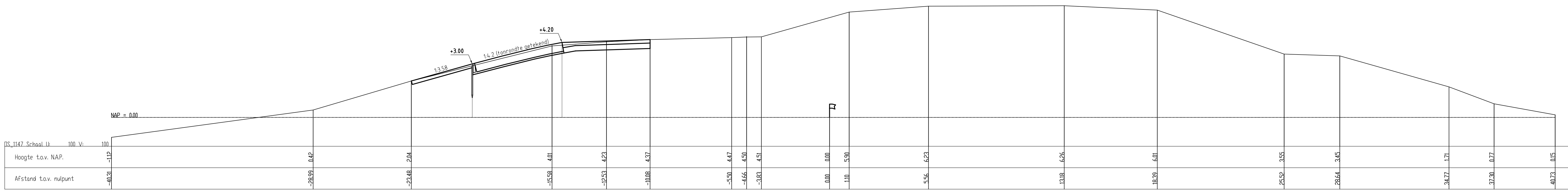
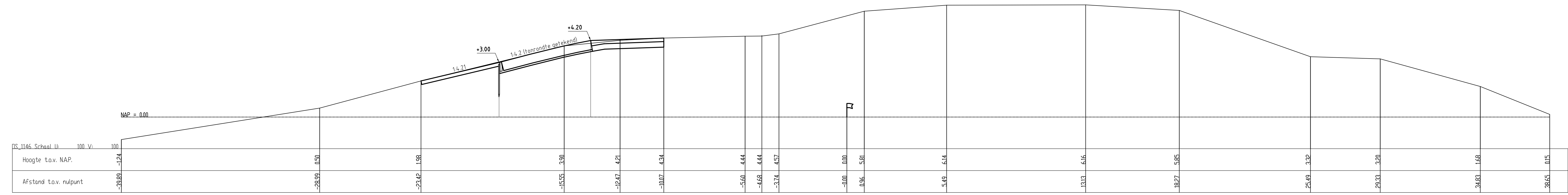

rijkswaterstaat zeeland		afdeling WVI	
Project Zeeweringen			bestek 31051225
Oesterdam Zuid			
Dwarsprofielen 100m, bestaand en ontwerp (basis)			
dpl146 f/m dpl151			
ontwerper	F. Bort	dat.	23-05-2011
gecontroleerd	S. Vermeij	dat.	23-05-2011
accorde	S. Vereeke	dat.	23-05-2011
gevoegd			
		in	Stadsplan, blad nr.
		A0	ZLRW-2011-1084

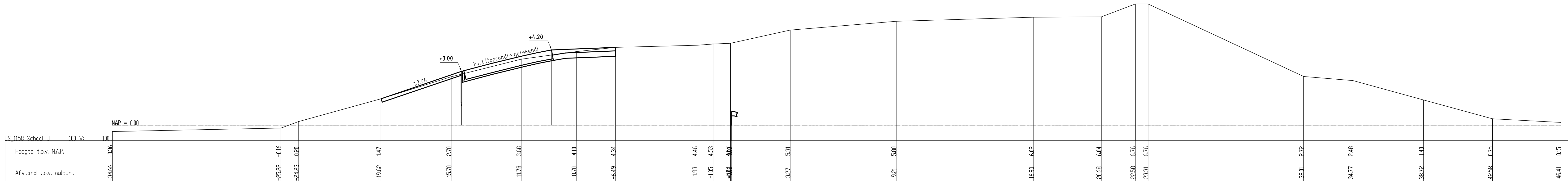
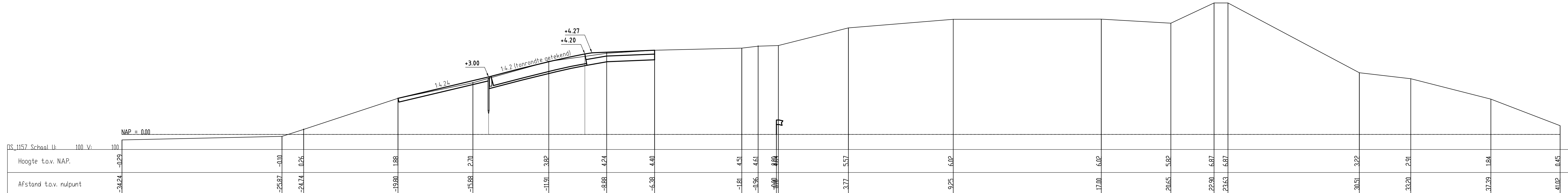
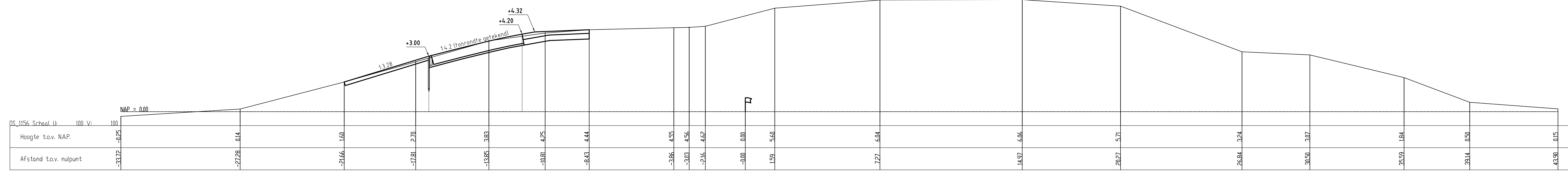
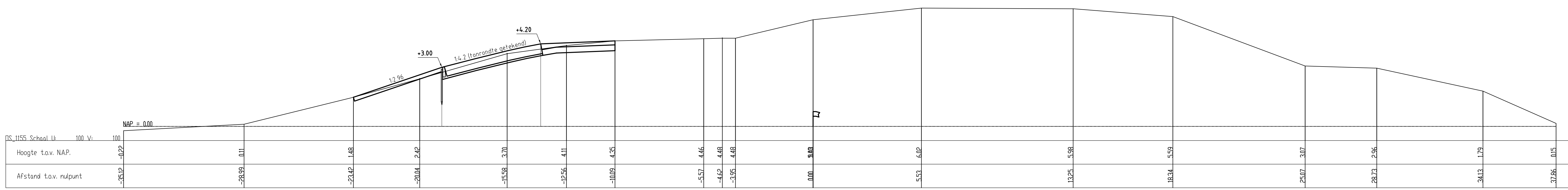
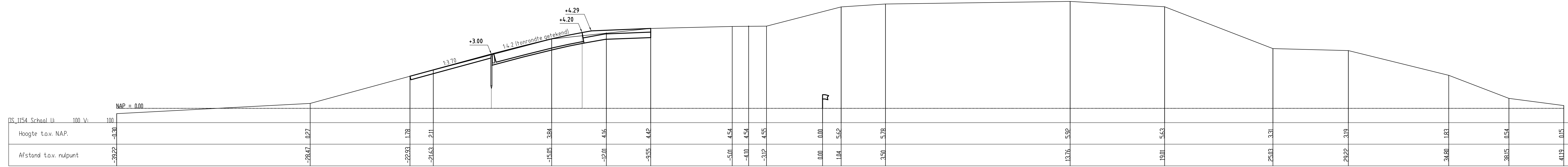
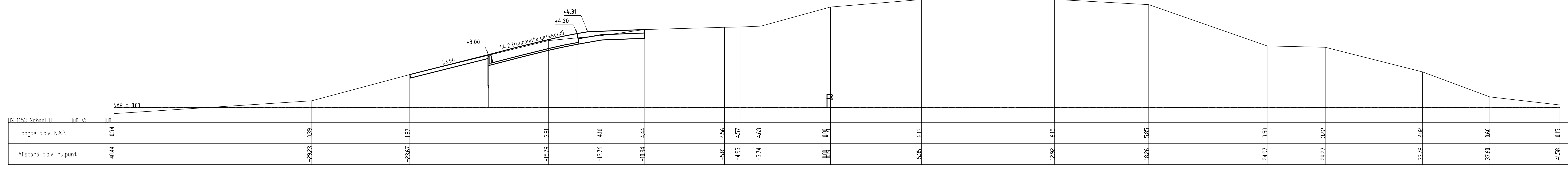
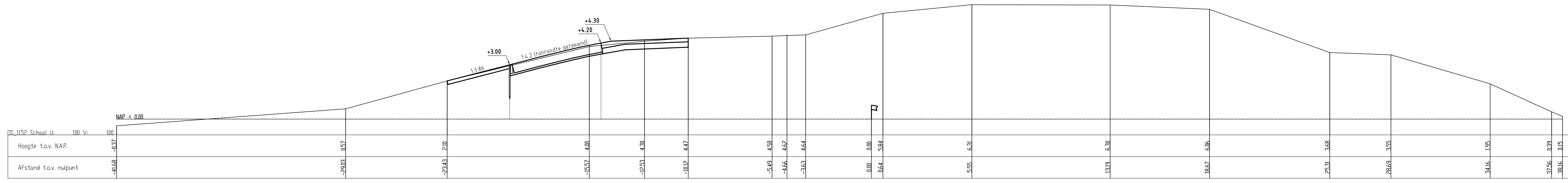

rijkswaterstaat zeeland		afdeling WVI		bestek 31051225	
Project Zeeweringen					
Oesterdam Zuid					
Dwarsprofielen 100m, bestaand en ontwerp (basis)					
dpi1152 f/m dpi1158					
ontwerper	F. Bors	d.d.	23-05-2011	schaal	1:100
geplaatst	S. Verreke	d.d.	23-05-2011		
gecorrigeerd	S. Verreke	d.d.	23-05-2011		
gevoegd					
				A0	ZLRW-2011-1085

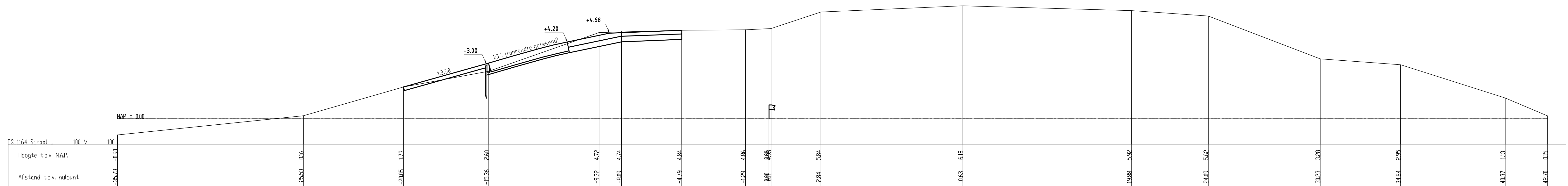
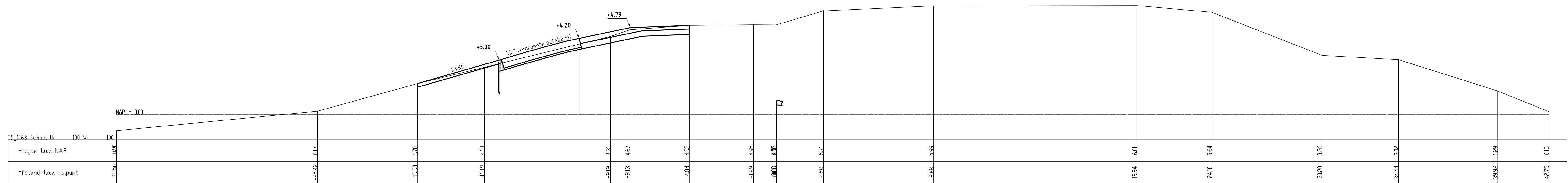
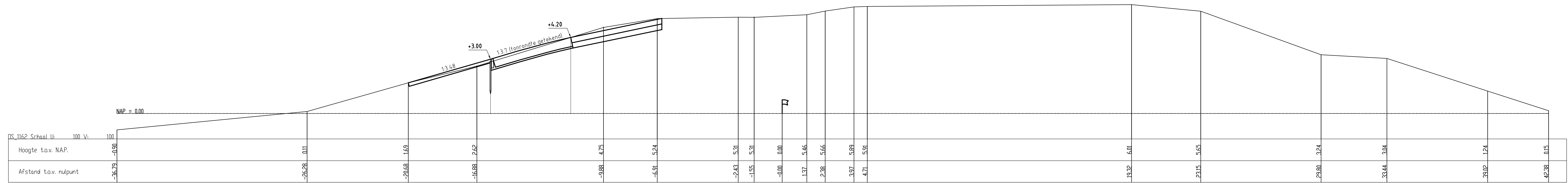
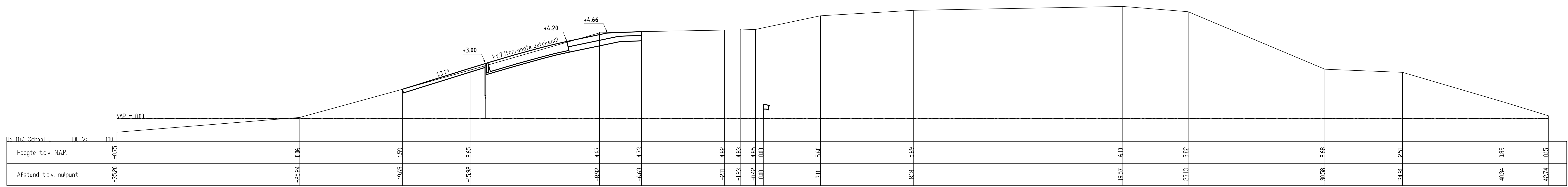
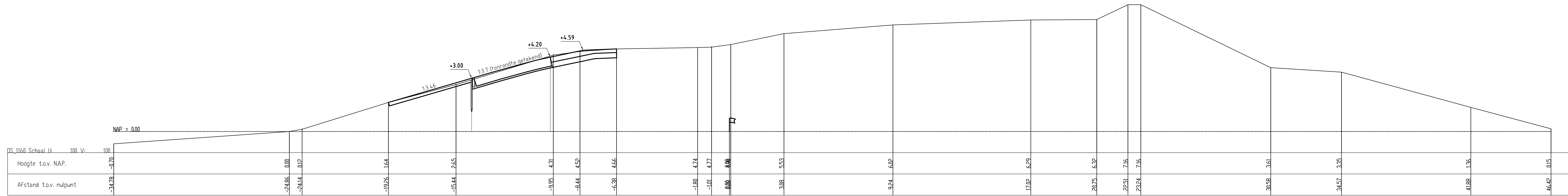
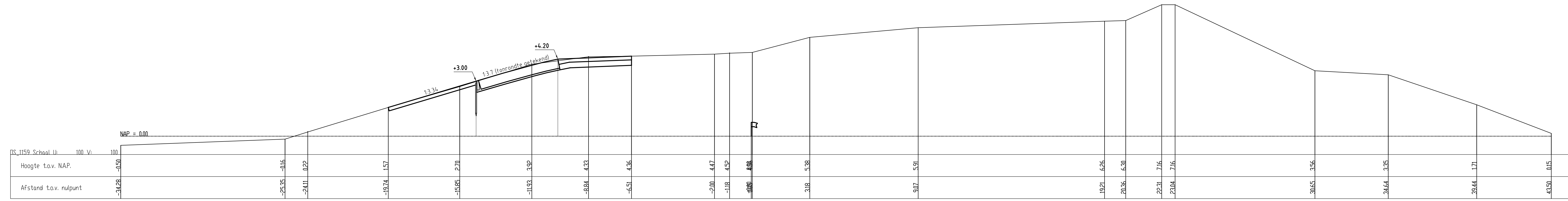

rijkswaterstaat zeeland		afdeling WVI	
Project Zeeweringen			bestek 31051225
Oesterdam Zuid			
Dwarsprofielen 100m, bestaand en ontwerp (basis) dpi159 f/m dpi164			
ontworper	F. Bors	dt	23-05-2011
gecontroleerd	S. Vermeij	dt	23-05-2011
geaccordeerd	S. Vereeke	dt	23-05-2011
gevestigd			
			in A0 ZLRW-2011-1086

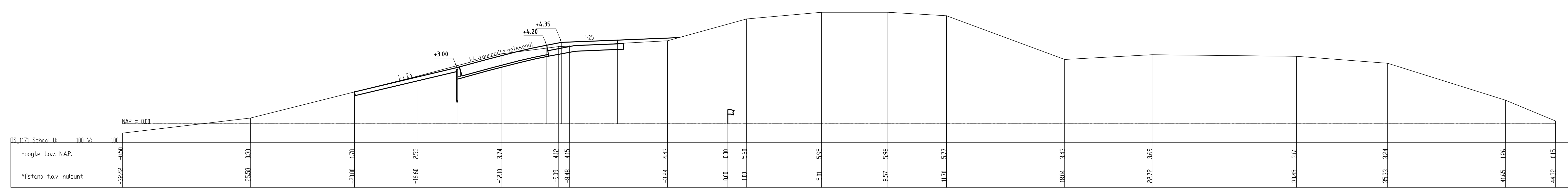
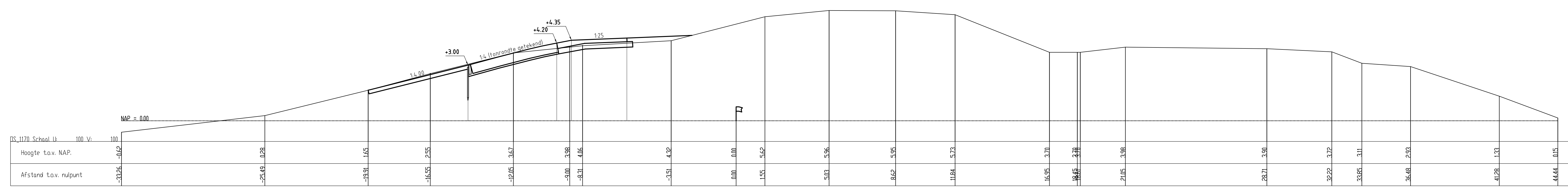
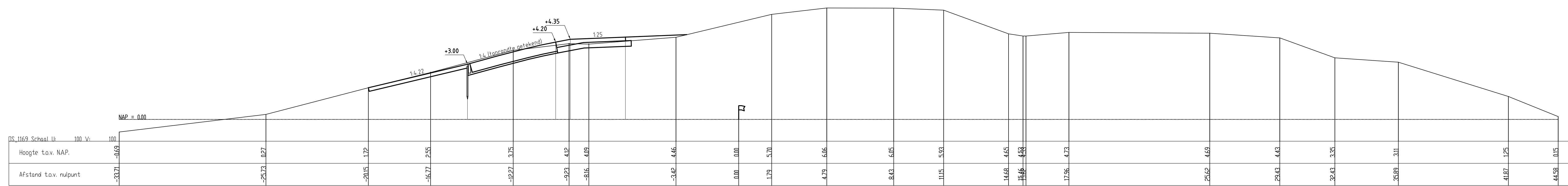
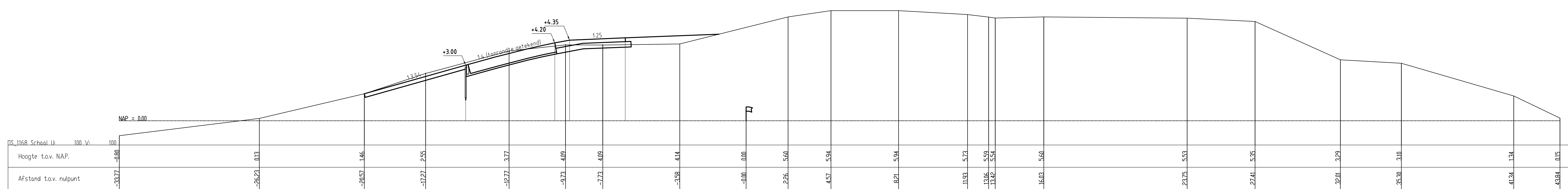
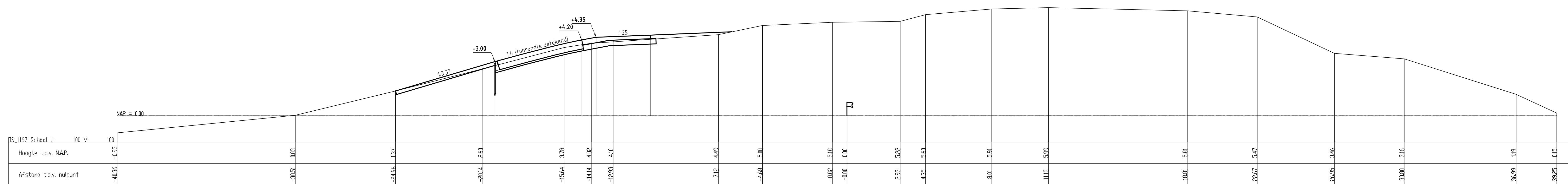
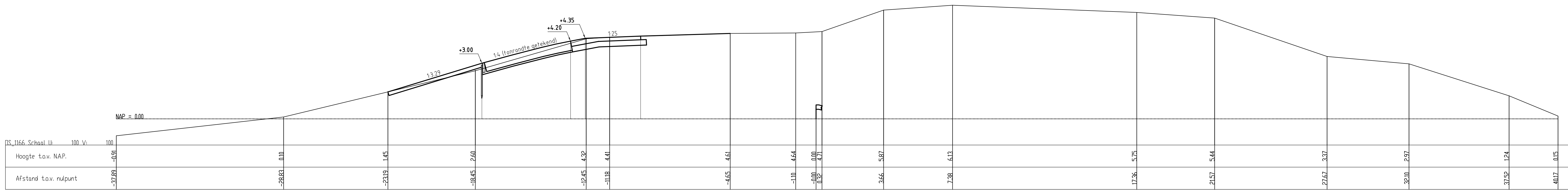
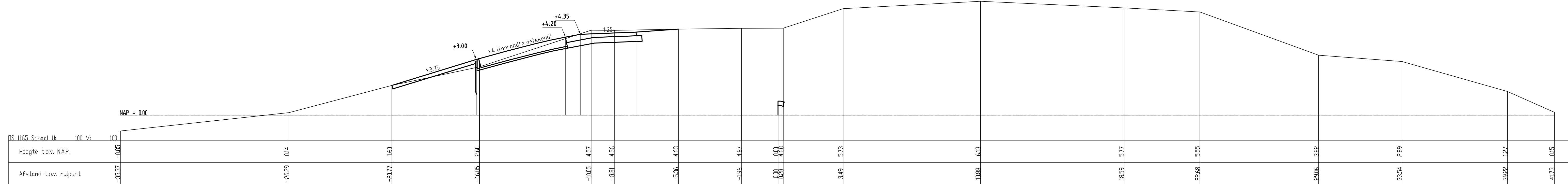

rijkswaterstaat zeland		afdeling WVI	
Project Zeeweringen			bestek 31051225
Oesterdam Zuid			
Dwarsprofielen 100m, bestaand en ontwerp (basis) dp1165 f/m dp1171			
ontwerper	F. Bort	dt	23-05-2011
projectleider	S. Vermeij	nr.	23-05-2011
accorder	S. Vereete	ct	23-05-2011
gevoegd		in	Stads, stad nr.
		A0	ZLRW-2011-1087

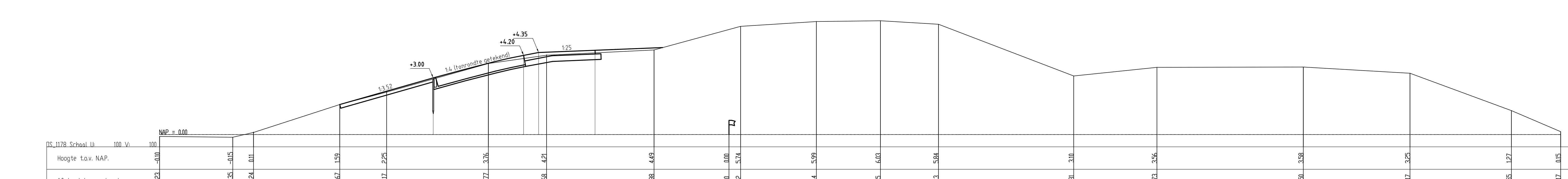
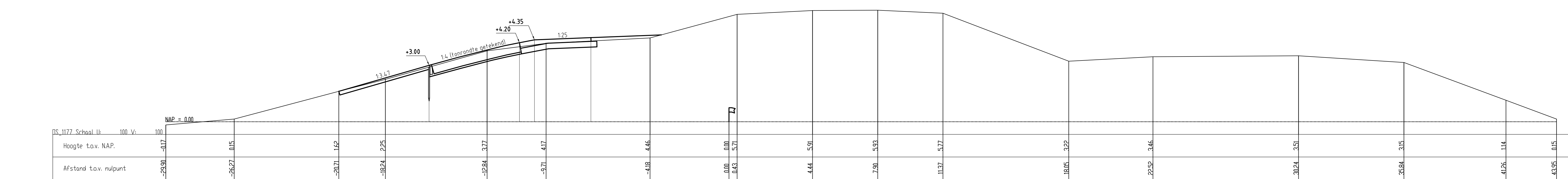
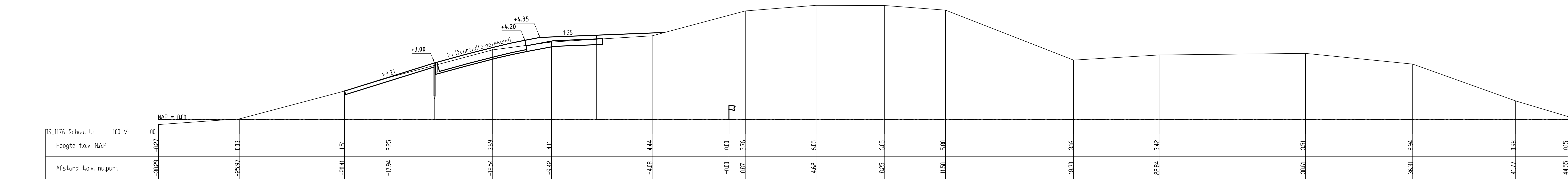
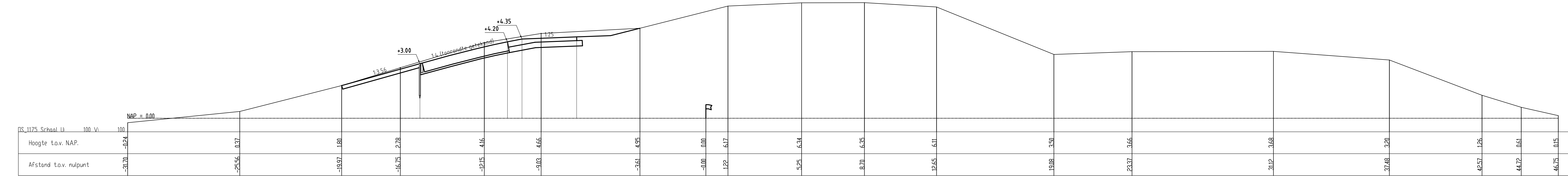
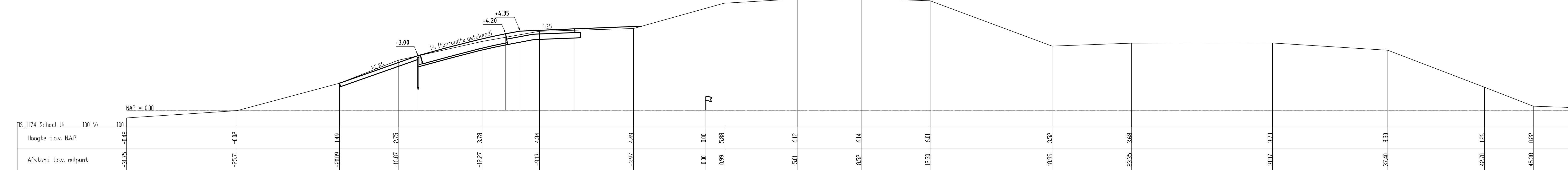
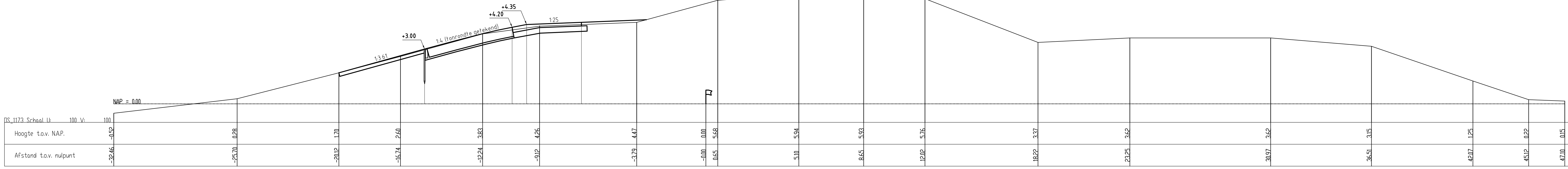
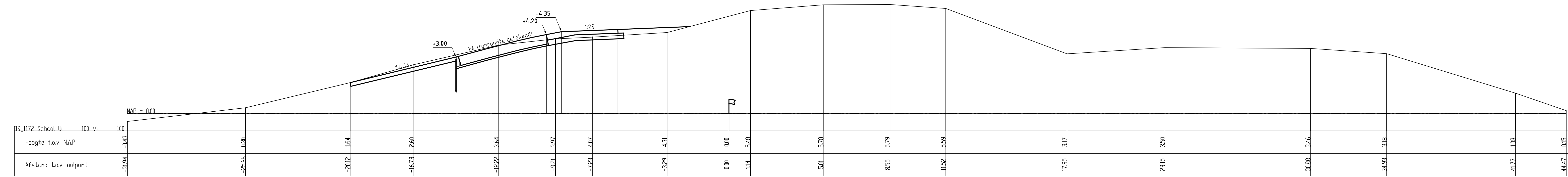

rijkswaterstaat zeland		afdeling WVI	
Project Zeeweringen			bestek 31051225
Oesterdam Zuid			
Dwarsprofielen 100m, bestaand en ontwerp (basis)			
dp1172 f/m dp1178			
ontwerper	F. Bort	dt	23-05-2011
gecontroleerd	S. Vermeij	dt	23-05-2011
geaccordeerd	S. Vereete	dt	23-05-2011
gevestigd			
		in	Stadsplan, blad nr.
		A0	ZLRW-2011-1088

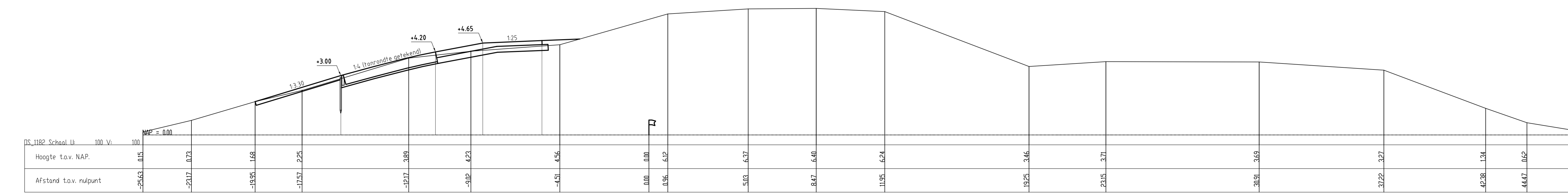
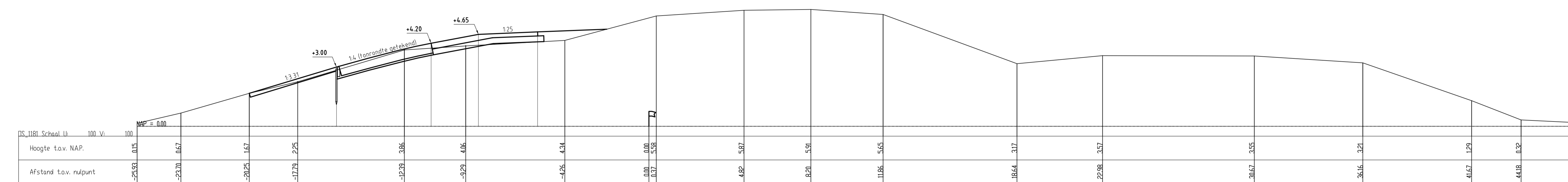
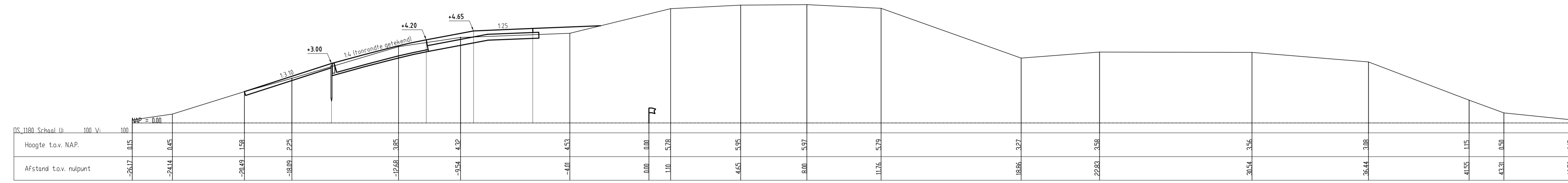
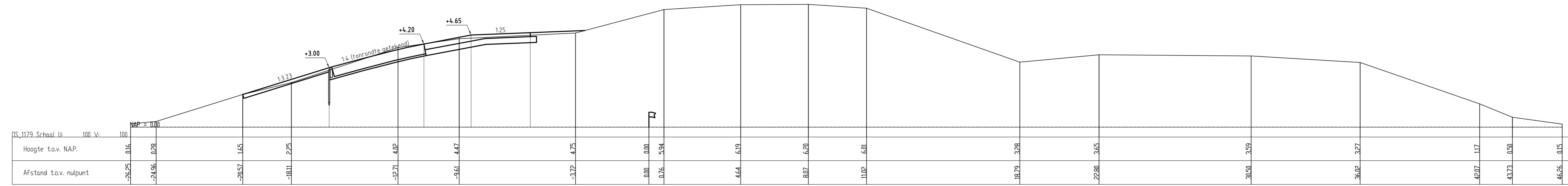

rijkswaterstaat zeeland		afdeling WVI	
Project Zeeweringen			bestek 31051225
Oesterdam Zuid Dwarsprofielen 100m, bestaand en ontwerp (basis) dp1179 t/m dp1182			
opgesteld	F. Borst	d.d.	23-05-2011
gecontroleerd	S. Vermunt	d.d.	23-05-2011
vernoemd	S. Vereeke	d.d.	23-05-2011
gevoegd		in bladen, blad nr.	
		A0/A1 ZLRW-2011-1089	

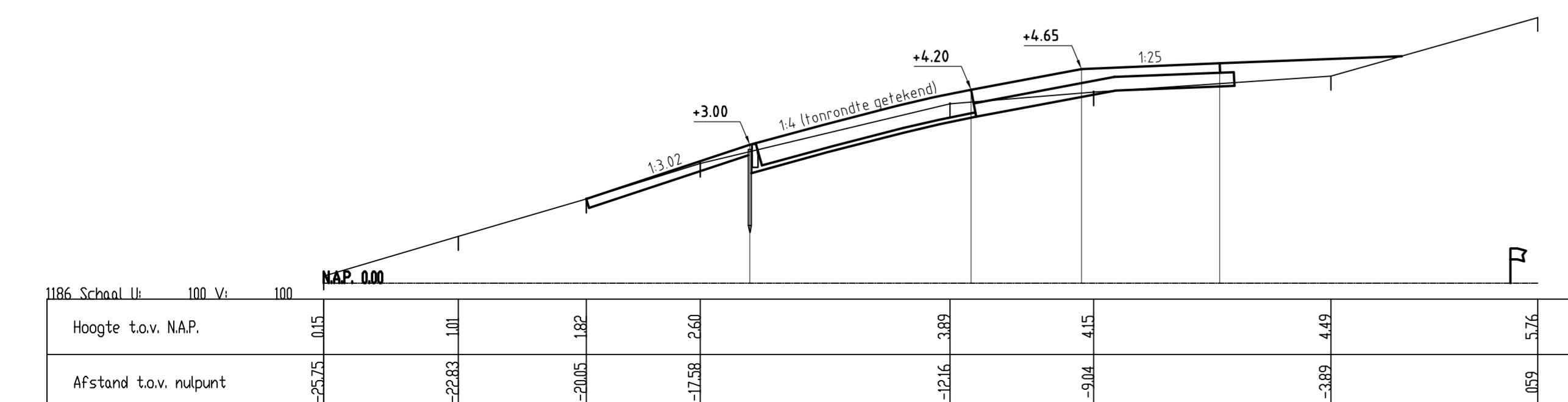
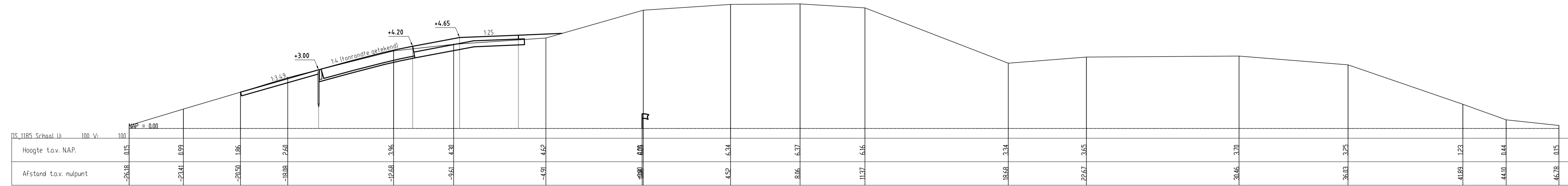
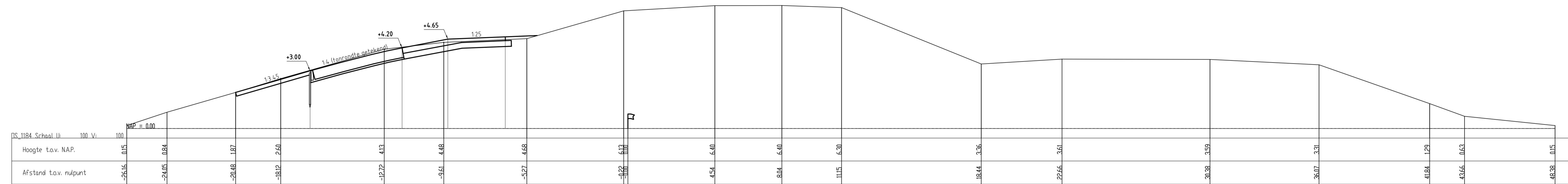
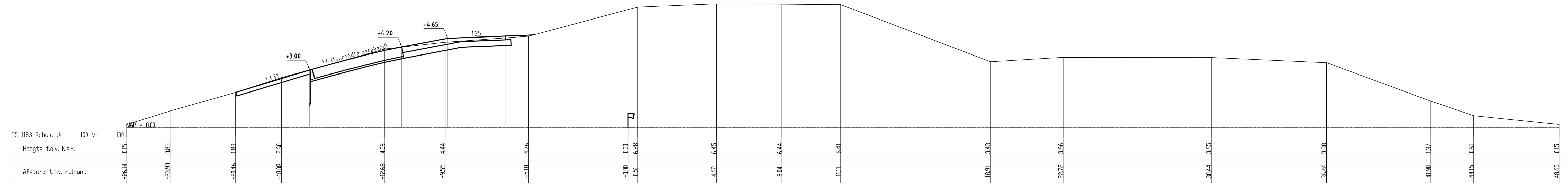

rijkswaterstaat zeeland		afdeling WVI		bestek 31051225	
Project Zeeweringen					
Oesterdam Zuid					
Dwarsprofielen 100m, bestaand en ontwerp (basis)					
dp1183 t/m dp1186					
getekend	F. Borst	d.d.	23-05-2011	schaal	1:100
gecontroleerd	S. Vermunt	d.d.	23-05-2011		
voorbereid	S. Vereeke	d.d.	23-05-2011	in	bladen, blad nr.
gevoegd				A0/A1	ZLRW-2011-1090

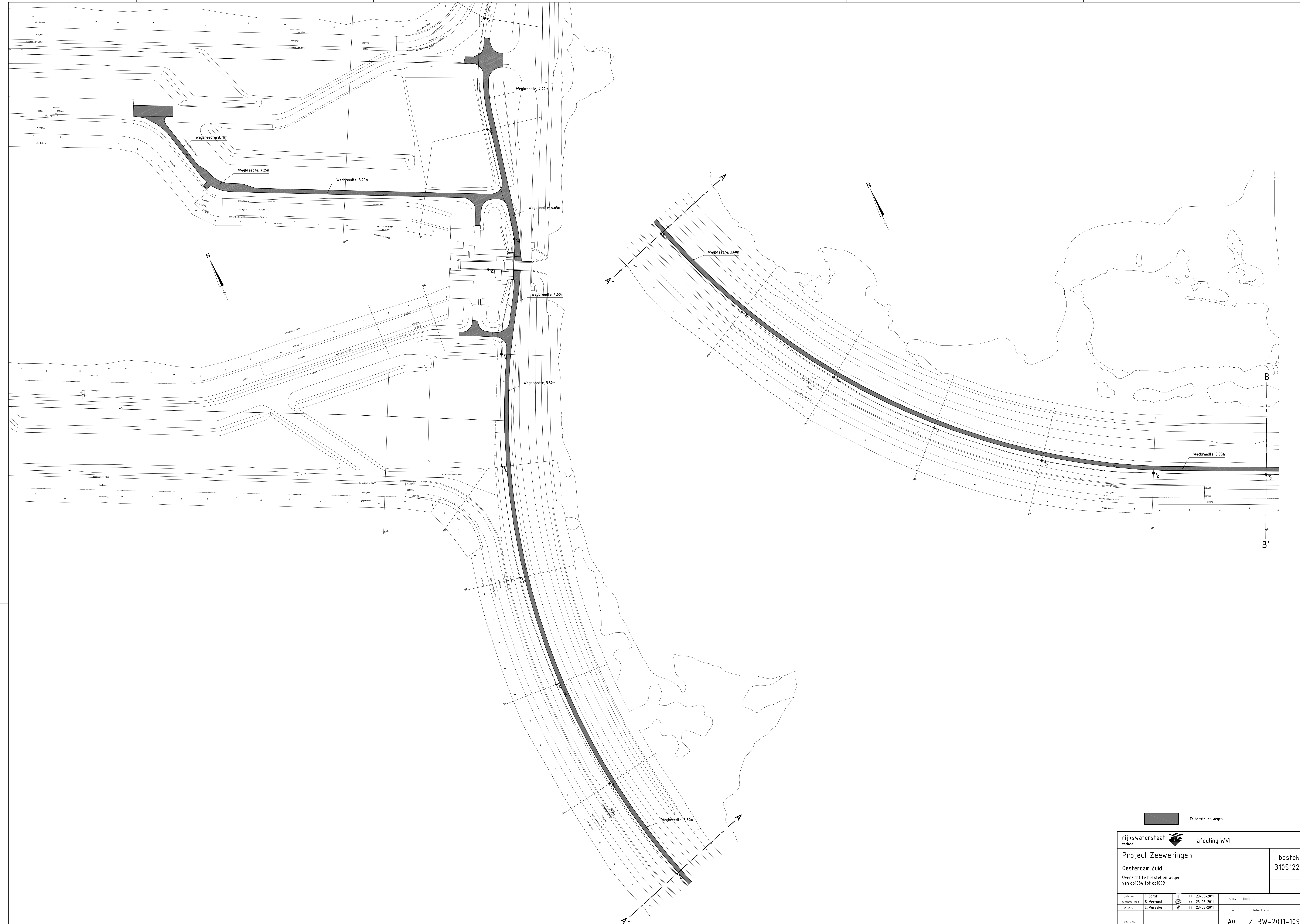

Te herstellen wegen

rijkswaterstaat zeeland		afdeling WVI	
Project Zeeweringen Oosterdam Zuid Overzicht te herstellen wegen van dp1084 tot dp1099			bestek 31051225
ontwerper	F. Borst	dat.	23-05-2011
gecontroleerd	S. Vermeij	akt.	23-05-2011
gevoerd	S. Vereke	af.	23-05-2011
gewijzigd			
in			stadion, blad nr.
A0			ZLRW-2011-1092

Rijkswaterstaat Zeeland, afdeling WVI, project Zeeweringen, Oosterdam Zuid, bestek 31051225, blad A0, ZLRW-2011-1092

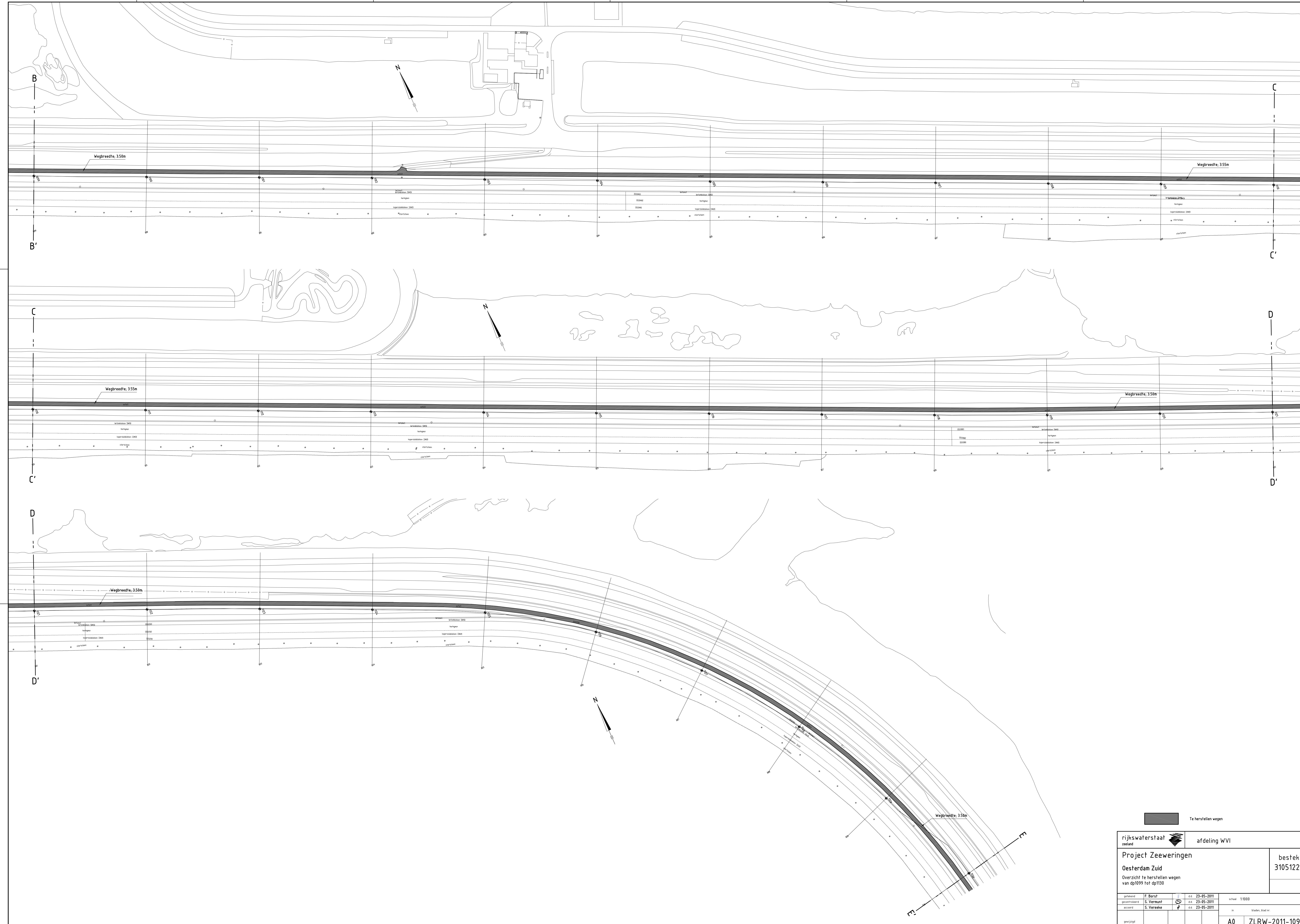

Te herstellen wegen

rijkswaterstaat zeeland		afdeling WVI	
Project Zeeweringen Oesterdam Zuid Overzicht te herstellen wegen van dp1099 tot dp1130			bestek 31051225
ontwerper F. Borst	date 23-05-2011	schaal 1:1000	
geometriserend S. Vermeij	date 23-05-2011		
accorderend S. Vereeke	date 23-05-2011		
gepland			A0 ZLRW-2011-1093

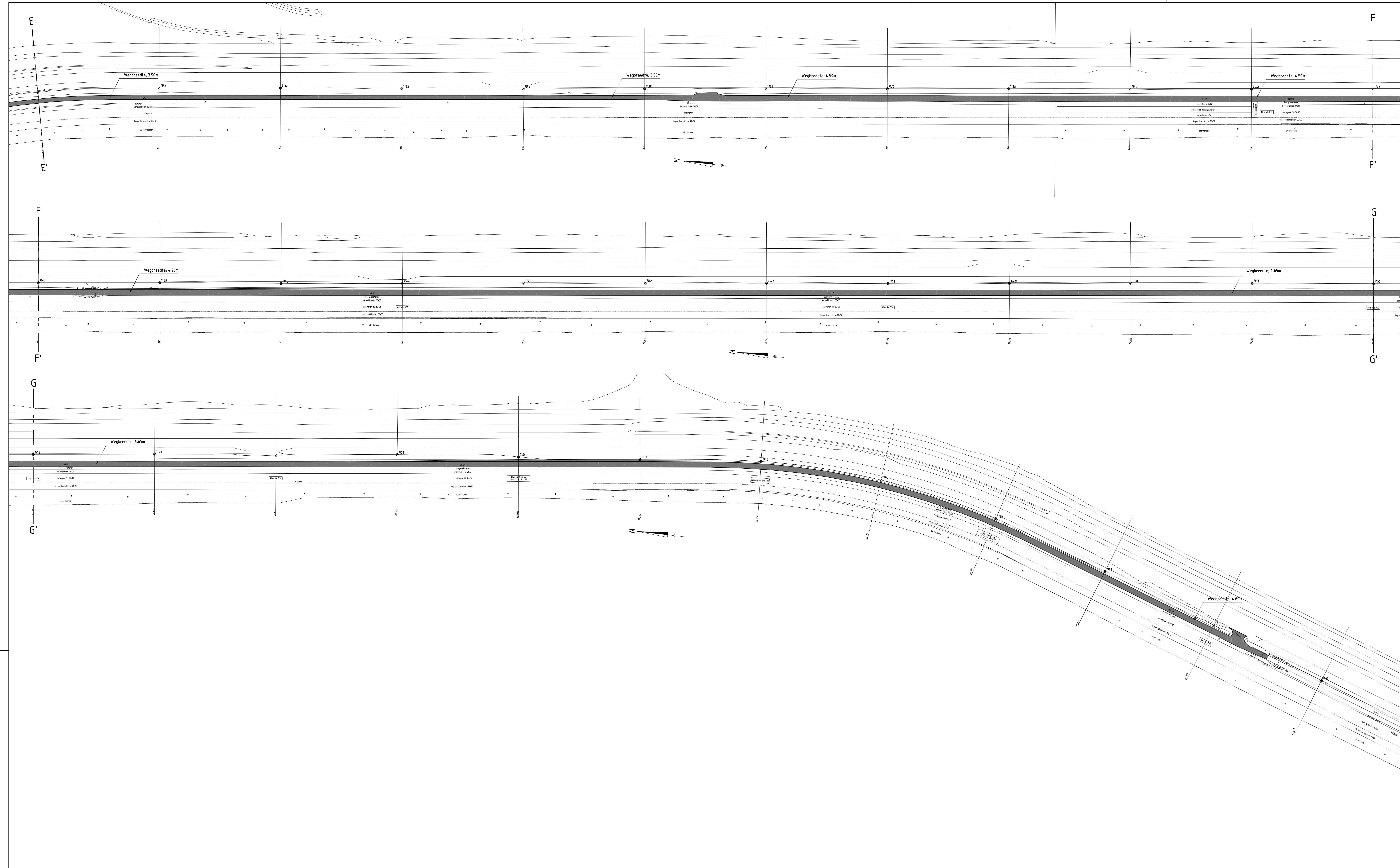

Te herstellen wegen

rijkswaterstaat zeeland		afdeling WVI	
Project Zeeweringen			bestek 31051225
Oesterdam Zuid			
Overzicht te herstellen wegen van dp1130 tot dp1163			
ontwerper	F. Borst	dtg.	23-05-2011
gecontroleerd	S. Vermeij	dtg.	23-05-2011
geoordeeld	S. Vereeke	dtg.	23-05-2011
gewaagd			
schaal 1:1000			in
			Stadsplan, blad nr.
			A0
			ZLRW-2011-1094

RIJKSWATERSTAAT ZEELAND - RIJKSWATERSTAAT ZEELAND - RIJKSWATERSTAAT ZEELAND
 01/2011 10:00:00

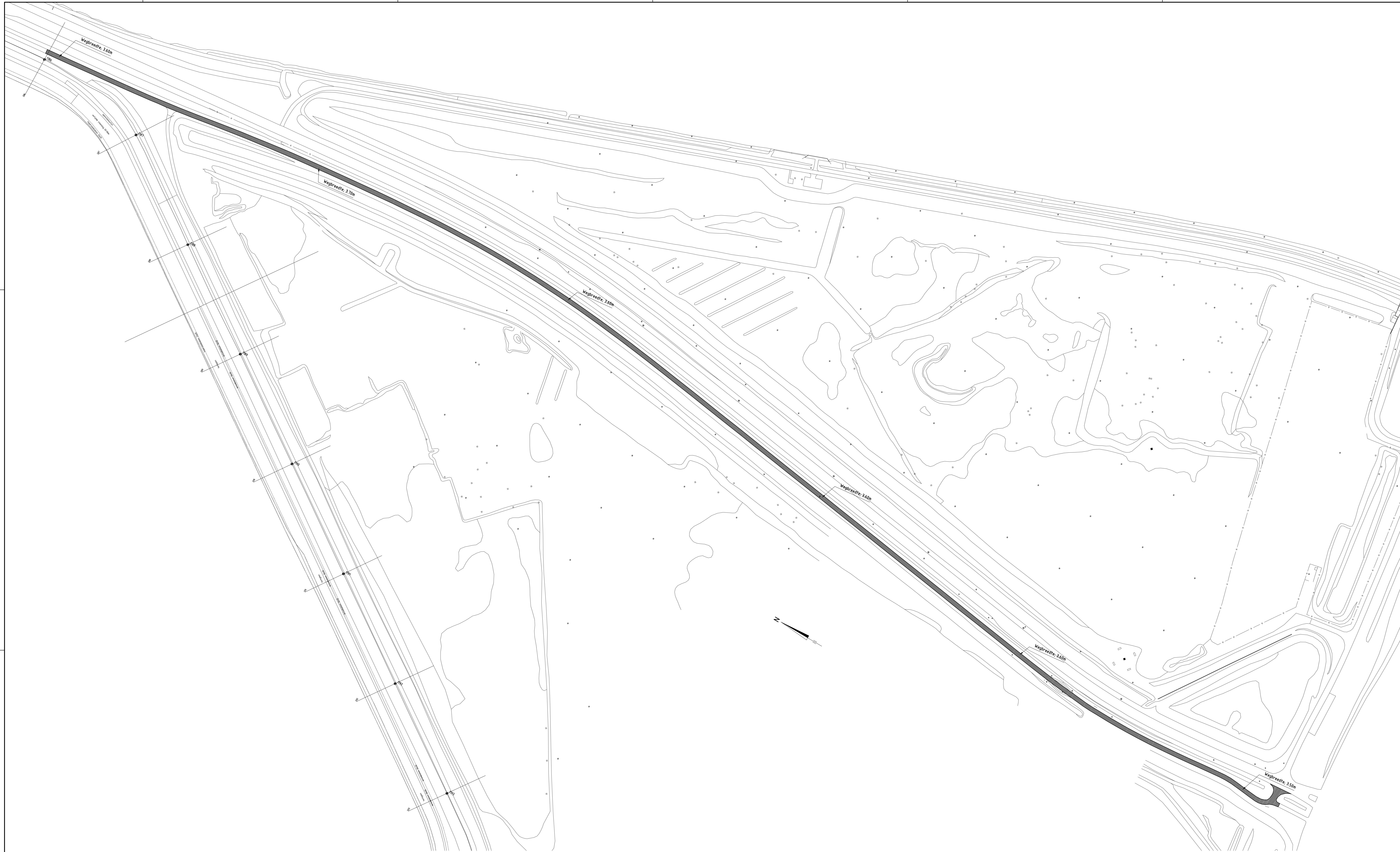

Te herstellen wegen

rijkswaterstaat zeland		afdeling WVI	
Project Zeeweringen Oesterdam Zuid Overzicht te herstellen wegen van dp1186 tot aansluiting hoofdrijbaan			bestek 31051225
ontwerper	F. Borst	dtg	23-05-2011
opzetter	S. Vermeij	dtg	23-05-2011
accorder	S. Vereke	dtg	23-05-2011
gewijzigd			
		in	bladen, blad nr
		A0	ZLRW-2011-1095

RIJKSWATERSTAAT ZELAND - RIJKSWATERSTAAT ZELAND - RIJKSWATERSTAAT ZELAND

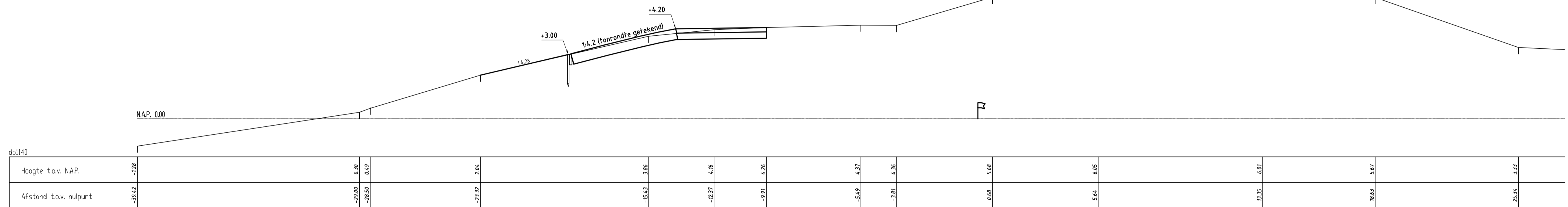

100m profiel Oesterdam Noord Ontwerp
 schaal 1:100

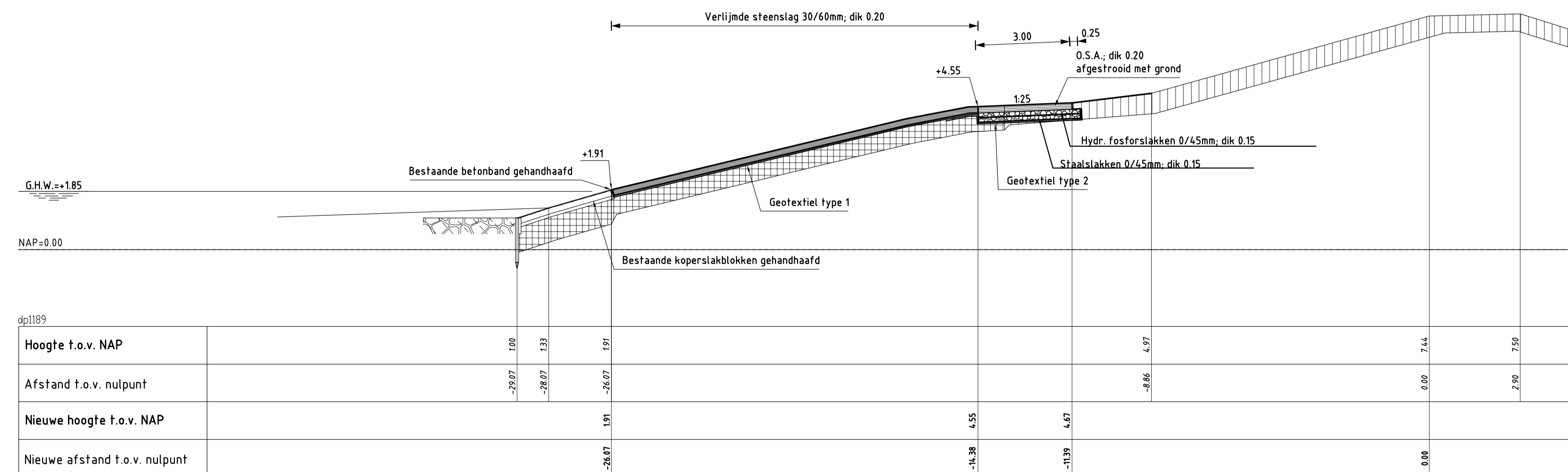

DWARSPROFIEL 1 Bathpolder (REVISIE)
 schaal 1:100

rijkswaterstaat zeeland		afdeling WVI	
Project Zeeweringen Oesterdam zuid Dwarsprofielen aansluitende dijkvakken			bestek 31051225
getekend F. Borst	d.d. 23-05-2011	gecontroleerd S. Vermunt	d.d. 23-05-2011
accoord S. Vereeke	d.d. 23-05-2011	in A1	bladen, blad nr. ZLRW-2011-1096
gewijzigd			



Nota van inlichtingen

Rijkswaterstaat Dienst Zeeland

Met 1 bijlage en 9 tekeningen.

1^e Nota van inlichtingen behorend bij contractnummer 31051225, verstrekt aan gegadigden voor verbeteren glooiingconstructie ter plaatse van Oesterdam Zuid tussen dp 1140 en dp 1187 met bijkomende werken in de gemeentes Reimerswaal en Tholen.

Door aanbesteder worden de volgende inlichtingen verstrekt:

Er wordt een korte presentatie gehouden over de scope van het contract en de contractdocumenten. De gepresenteerde sheets worden als bijlage bij deze Nota van Inlichtingen toegevoegd.

Voorts worden door aanbesteder de volgende wijzigingen op de contractdocumenten aangegeven:

Inschrijvings- en beoordelingsdocument:

Bijlage G Format Staat van ontleding van de inschrijvingsprijs.

de volgende onderdelen vervallen:

- Aanbrengen kreukelberm
- Aanbrengen teenconstructies
- Aanbrengen glooiingsconstructie (betonzuilen)
- Aanbrengen glooiingsconstructie (gekantelde blokken)
- Grondwerk ten behoeve van kruinverhoging
- Aanbrengen onderhoudspad OSA

Bijlage G Format Staat van ontleding van de inschrijvingsprijs,

de volgende onderdelen worden toegevoegd:

- Aanbrengen overgangsconstructie
- Aanbrengen glooiing waterbouwasfalt
- Aanbrengen glooiing gekantelde blokken
- Aanbrengen glooiing OSA
- Asfaltwerkzaamheden parallelweg

Bijlage H Format Staat van prijzen per eenheid:

onderdeel nr. 2. "1,60" vervangen door "8,72"

onderdeel nr. 2. "2,01" vervangen door "10,90"

onderdeel nr. 2. "2,41" vervangen door "13,05"

onderdeel nr. 18. "AC 11" vervangen door "AC 16"

onderdeel nr. 18. "58,06" vervangen door "56,67"

onderdeel nr. 18. "72,57" vervangen door "68,00"

onderdeel nr. 18. "87,08" vervangen door "81,60"

Bijlage I Format Betalingschema:

termijn 2. vervalt.

termijn 3 "groot 25%" wijzigen in "groot 35%".

termijn 4 vervalt.

termijn 5 "groot 25%" wijzigen in "groot 45%".



(Concept) Basisovereenkomst:

Artikel 2, lid 1: de tekst

"De Opdrachtgever draagt hierbij aan de Opdrachtnemer op, die verklaart deze opdracht te aanvaarden, het op basis van de Vraagspecificatie en de Aanbieding door middel van uitvoeringswerkzaamheden realiseren van de uitvoering Verbetering van de glooiingconstructie ter plaatse van Oesterdam Zuid tussen dp 1140 en dp 1187 met bijkomende werken in de gemeentes Reimerswaal en Tholen, hierna te noemen: het Werk, conform hetgeen in deze Overeenkomst is bepaald."

wijzigen in

"De Opdrachtgever draagt hierbij aan de Opdrachtnemer op, die verklaart deze opdracht te aanvaarden, het op basis van de Vraagspecificatie en de Aanbieding door middel van Uitvoeringswerkzaamheden realiseren van het verbeteren van de glooiingconstructie ter plaatse van de Oesterdam Zuid tussen dp 1140 en dp 1187 met bijkomende werken in de gemeentes Reimerswaal en Tholen, hierna te noemen: het Werk, conform hetgeen in deze Overeenkomst is bepaald."

Artikel 16 paragraaf 2, lid 2:

het woord "contactuele" wijzigen in "contractuele"

Vraagspecificatie deel 1 (Eisen).

Paragraaf 1.1 Objectoverview

1^e alinea, 3^e regel: het woord "werkvak" wijzigen in "dijkvak"

Paragraaf 2.1 Bindende Documenten

Het woord "Documenten" wijzigen in "documenten"

Paragraaf 2.1.2 tabel Objectspecifieke en projectspecifieke documenten

In de kolom organisatie van de tabel:

De woorden "Zeeweringen" wijzigen in "Zeeweringen"

In de kolom Titel van de tabel

De 8 rijen "DWF-bestand voor bepaling van hoeveelheden door de Opdrachtnemer" wijzigen in "DWF-bestand"

Paragraaf 2.1.2 tabel Bestaande situatie:

Het woord "bestekstekening" wijzigen in "tekening"

Het woord "bestekstekeningen" wijzigen in "tekeningen".

<ID> 3.2.1.2 eerste bullit.

De laatste zin: "De verdedigingswerken moeten 1 oktober weer gesloten zijn." wijzigen in "De verdedigingswerken moeten 1 oktober weer gesloten zijn, ongeacht de datum van oplevering."

<ID> 3.2.1.2 vijfde bullit.

Het woord "contractgemachtigde" wijzigen in "Opdrachtgever".

<ID> 3.2.1.2 vijfde bullit laatste regel.

De tekst ".....na gereed melding door de Opdrachtgever ingemeten." wijzigen in ".....na gereed melding, door de Opdrachtgever ingemeten."

<ID> 3.2.2.2 derde bullit.

De tekst "(tussen dp1662 en dp 1686+50m)." wijzigen in "(tussen dp 1162 en dp 1186+50m)."

2



<ID> 3.2.2.3 eerste bullit.

De tekst "Het herstel wordt uitgevoerd door het repareren van" wijzigen in "Het herstel dient te worden uitgevoerd door het repareren van"

<ID> 3.2.2.3 tweede bullit.

De tekst ".... AC11 surf D2." wijzigen in ".... AC16 surf D2."

<ID> 3.2.2.3 derde bullit.

De tekst "..... type AC 16 Base O1," wijzigen in "..... type AC 22 Base O2,"

<ID> 3.2.2.3 vijfde bullit.

De tekst "..... 0,6 kg/m2." wijzigen in "..... 0,4 kg/m2."

<ID> 3.2.2.4 derde bullit:

Het woord "asfalt" wijzigen in "asfaltoppervlak"

<ID> 3.2.2.4 toevoegen vierde bullit.

"• De Opdrachtnemer dient in zijn aanbieding te rekenen met 5000m² te frezen asfalt."

<ID> 3.2.3.2.4 tweede bullit:

De tekst "..... van de gekantelde blokken" wijzigen in "..... van de koperslakblokken"

<ID> 3.2.3.2.5 in grijze balk.

"Constructie eisen koperslakblokken" wijzigen in "Uitvoeringseisen koperslakblokken".

<ID> 3.2.3.2.5 eerste bullit.

bestaande tekst vervalt.

<ID> 3.2.3.2.5 nieuwe tekst wordt:

- De Opdrachtnemer dient in zijn aanbieding te rekenen met 500m² te herzetten koperslakblokken.
- Vrijkomende materialen in depot zetten.
- Ondergrond uitvullen met fosforslakken tot aan de onderzijde van de filterlaag, geotextiel (vlies) aanbrengen, en uitkomende filtermateriaal en koperslakblokken terug aanbrengen."

<ID> 3.2.3.2.6 eerste bullit.

Het woord "plaatste" wijzigen in "plaatse"

<ID> 3.2.3.4.1 is tweemaal opgenomen. Eén <ID> 3.2.3.4.1 laten vervallen.

<ID> 3.2.3.5.1.

De tekst "Niet van toepassing" wijzigen in "Geen nadere eisen gesteld"

<ID> 3.2.3.6.1.

De tekst "Niet van toepassing" wijzigen in "Geen nadere eisen gesteld"

<ID> 3.2.3.6.2.

De tekst "Niet van toepassing" wijzigen in "Geen nadere eisen gesteld"



Toevoegen als nieuwe eisen:

<ID>	Constructie eisen onderhoudstrook
3.2.3.6.3	De constructie bestaat uit een asfaltbekleding op een funderingslaag.
Verificatiemethode: M	

<ID>	Eisen funderingslaag onderhoudstrook
3.2.3.6.4	<ul style="list-style-type: none">• De funderingslaag van de onderhoudstrook dient te bestaan uit één van de volgende materialen:<ul style="list-style-type: none">a. Hydraulische fosforslakken;b. Hydraulisch steenpuin van Vilvoordse steen, vlijlagen of een mengsel hiervan;c. Hydraulisch steenpuin van beton;d. Hydraulisch steenpuin van open steenasfalt (OSA).• De materialen mogen niet met elkaar gemengd worden. Als binnen het werk meerdere materialen worden toegepast dient de onderhoudstrook te worden opgedeeld in subvakken. De volgende eisen zijn van toepassing:<ul style="list-style-type: none">a. Elk subvak dient ten minste 100 m lang te zijn;b. In elk subvak mag slechts één materiaal toegepast worden;c. Elk materiaal mag slechts toegepast worden in één subvak.• Het materiaal dient aangebracht en verdicht te worden in lagen van maximaal 0,4 m dikte.• De gemiddelde verdichtingsgraad moet ten minste 101% van de éénpuntsproctordichtheid bedragen. De verdichtingsgraad per meetpunt moet ten minste 97% van de éénpuntsproctordichtheid bedragen.
Verificatiemethode: I, A	

<ID>	Uitvoeringseisen onderhoudstrook
3.2.3.6.5	<ul style="list-style-type: none">• Bestaand asfalt dat voorzien wordt van nieuwe oppervlaktebehandeling dient vrij te zijn van verontreinigingen en markeringen.• Er mag geen los steenslag achterblijven na aanbrengen oppervlaktebehandeling.
Verificatiemethode: I	

<ID> 3.2.4.1.

De tekst "Een waterremmende onderlaag bestaat uit één van de volgende materialen" wijzigen in "Een waterremmende onderlaag dient te bestaan uit één van de volgende materialen:"

<ID> 3.2.4.1.

"De tekst "d. Hydraulisch steenpuin." wijzigen in

"d. Hydraulisch steenpuin van Vilvoordse steen, vlijlagen of een mengsel hiervan;"

<ID> 3.2.4.1.

Toevoegen de punten:

"e. Hydraulisch steenpuin van beton;

f. Hydraulisch steenpuin van open steenasfalt (OSA)."

<ID> 3.2.4.1:

De tekst "Naast de hierboven voorgestelde alternatieven." vervalt.



<ID> 3.2.4.3.

Het woord "kleilaag" wijzigen in "waterremmende onderlaag"

<ID> 3.2.4.4 vervangen door:

<ID>	Constructie eisen waterremmende onderlaag
3.2.4.4	De materialen uit lid 3.2.4.1 mogen niet met elkaar gemengd worden. Als binnen het werk meerdere materialen worden toegepast dient het werk zowel onder GHW als boven GHW te worden opgedeeld in subvakken. De volgende eisen zijn van toepassing: a. Elk subvak dient ten minste 100 meter lang te zijn; b. In elk subvak mag slechts één materiaal toegepast worden; c. Zowel onder GHW als boven GHW mag elk materiaal slechts toegepast worden in één subvak.
Verificatiemethode: I	

<ID> 3.2.5.1

De tekst "Een globaal overzicht is weergegeven middels een weblink in de opsomming van informatieve documenten." wijzigen in "De overgang van pad naar voorland geleidelijk laten aflopen door het aanbrengen van breuksteen 10-60kg en deze volledig in te gieten met gietasfalt."

<ID> 3.3.6.1, derde bullit.

De tekst "overige weggebruikers" wijzigen in "weggebruikers"

<ID> 3.3.6.2.

De tekst "• N.v.t." wijzigen in:

- Voor aanvang van de Werkzaamheden dient de fietsroute overeenkomstig tekening ZLRW-20111097 te worden ingesteld. De Werkzaamheden omvatten tevens het verwijderen en opslaan van bebording, het plaatsen van tijdelijke bebording en het afsluiten van de binnendijkse transportroute voor het fietsverkeer.
- Na het verrichten van de Werkzaamheden dient de oorspronkelijke fietsroute te worden hersteld.

<ID> 3.3.6.5 toevoegen.

<ID>	Uitvoeringseisen tijdstippen Werkzaamheden
3.3.6.5	Behoudens met voorafgaande schriftelijke toestemming van de Opdrachtgever mogen op de volgende dagen c.q. tijdstippen geen Werkzaamheden ter plaatse van het object worden verricht: tussen 21.00 uur en 7.00 uur en op zaterdagen, zondagen en feestdagen
Verificatiemethode: I	

<ID> 3.3.7.1 bullit vijf toevoegen.

- De door de Opdrachtgever toegewezen depots worden in het kader van het activiteitenbesluit aangemerkt als categorie B inrichtingen. (Alleen geschikt voor de opslag van bouwmaterialen)."



<ID> 3.3.7.2.

De tekst "Beschikbaar stellen van een verblijfsruimte vanaf 1 februari 2012 tot 15 november 2012 op " wijzigen in : "Beschikbaar stellen van een verblijfsruimte vanaf 1 februari 2012 tot 31 juli 2012 op "

<ID> 3.3.7.2 zesde bullit

"directie UAV" wijzigen in "de Opdrachtgever"

<ID> 3.3.7.2: de tekst: "De keet plaatsen nadat de Opdrachtnemer hiervoor een tijdelijke bouwvergunning bij de gemeente heeft verkregen." verwijderen.

Paragraaf 4.2 Verificatiematrix vervalt

Vraagspecificatie deel 2 (Proces)

Het gehele document vervalt en wordt vervangen door een nieuwe (i.v.m. de onmogelijkheid complete paragrafen te vervangen met behoud van nummering.)

Alles wat is gewijzigd, staat voor op het voorblad van het document.

Bijlage 1 - Technische bijsluiter.

Paragraaf 2.1.2 Geotextiel

lid 1 tekst vervangen door:

Algemene eisen

- a. Onder een geotextiel wordt verstaan een weefsel (woven) of vlies (nonwoven), wat samengesteld is uit kunststofgarens of -vezels van polypropreen en wat functioneert als grondfilter of scheidingslaag;
- b. Het geotextiel mag geen fabricagefouten vertonen;
- c. De afzonderlijke banen geotextiel moeten ten minste 5,00 m breed zijn met een toelaatbare afwijking van 0,10 m;
- d. Aan het geotextiel dienen stabilisatoren toegevoegd te zijn voor de verlenging van de levensduur die niet gevoelig zijn voor uitloging ('low leach stabilisatoren').

Paragraaf 2.1.3 Klei

lid 9 tekst vervangen door:

Erosiebestendige klei (categorie c1) moet voldoen aan de volgende eisen:

- a. Het gehalte aan minerale deeltjes $\leq 63 \mu\text{m}$ moet groter zijn dan 60% (m/m);
- b. De vloeigrens (w_l) moet groter zijn dan 45% (m/m);
- c. De plasticiteitindex (I_p) moet groter zijn dan $0,73 \cdot (w_l - 20) \%$ (m/m).

lid 10 tekst vervangen door:

Matig erosiebestendige klei (categorie c2) moet voldoen aan de volgende eisen:

- a. Het gehalte aan minerale deeltjes $\leq 63 \mu\text{m}$ moet groter zijn dan 60% (m/m);
- b. De plasticiteitindex (I_p) moet groter zijn dan 18% en groter dan $0,73 \cdot (w_l - 20) \%$ (m/m).



Paragraaf 2.1.4 Mijnssteen

Lid 1 tekst vervangen door:

De vereiste sortering is 0/31,5 mm, waarbij de korrelverdeling, bepaald volgens NEN-EN 933-1, moet voldoen aan het volgende:

Zeef (mm)	Percentage massa door zeef	
	Minimum	Maximum
0,25	5	35
2	25	75
4	30	85
16	65	95
31,5	85	100

Paragraaf 2.1.5 Hydraulische fosforslakken

Lid 1. De volgende tekst toevoegen:

"De hydraulische fosforslakken dienen geleverd te worden met een KOMO productcertificaat op basis van BRL 9304."

Paragraaf 2.1.6 Hydraulisch steenpuin

lid 1 tekst vervangen door:

"Het materiaal dient te bestaan uit 12% (m/m) LD-mix en 88% (m/m) gebroken steen van één van de volgende soorten:

- Vilvoordse steen, vlijlagen of een mengsel hiervan;
- Beton;
- Open steenasfalt (OSA)."

lid 4 tekst vervangen door:

"De vereiste sortering voor het mengsel is 0/31,5 mm, waarbij de korrelverdeling, bepaald volgens NEN-EN 933-1, moet voldoen aan het volgende:

Zeef (mm)	Percentage massa door zeef	
	Minimum	Maximum
0,25	5	35
2	25	75
4	30	85
16	65	95
31,5	85	100

Lid 6 het woord "ongewapend" laten vervallen.

Lid 7. De volgende tekst toevoegen:

"De LD-mix dient geleverd te worden onder een productcertificaat op basis van BRL 9310."

Lid 8. De volgende tekst toevoegen:

"De verwerkte steen dient afkomstig te zijn uit een werk van Projectbureau Zeeweringen."

Paragraaf 2.1.9 Betonzuilen.

lid 7 en lid 8 laten vervallen.

Paragraaf 2.1.17 Asfaltbeton AC 16 surf D2.

lid 4 laten vervallen.



Paragraaf 3.1 Uitvoeringstoleranties.
noot 2: de afkorting "RWA" wijzigen in "RAW"

Paragraaf 4.1 Mogelijkheden hergebruik.

Tabel, tweede rij, tweede kolom.
Het woord "grondverbetering" wijzigen in "waterremmende onderlaag"

Tabel, tweede rij, derde kolom.
"cat. 2" wijzigen in "cat. c1 of c2".

Tabel, vierde en vijfde rij, eerste kolom.
De volgende tekst invoegen: "Beschadigde betonblokken, ongeschikt voor toepassing in een glooiingconstructie van gekantelde blokken."

Tabel, zesde rij.
Rij geheel verwijderen.

Tabel, negende rij, tweede kolom.
De volgende tekst toevoegen: "Materiaal voor hydraulisch steenpuin"

Tabel, negende rij, derde kolom.
De volgende tekst toevoegen:
"Eisen volgens deze Technische bijsluiter"

Tabel, tiende rij, eerste kolom.

De tekst "Puin en vlijlagen" wijzigen in "Vlijlagen"

**Annexen vraagspecificatie UAV-GC.
Annex III Acceptatieplan.**

In de rij van Projectmanagementplan "28 dagen" wijzigen in "56 dagen".

In de rij van Voortgangsrapport het woord "naar" wijzigen in "na"

De rij van Vaarwegmanagementplan vervalt

De rij van Werkplan Flora en Fauna vervalt

In de rij van Verificatieplan het woord "DMPU" wijzigen in "Projectmanagementplan"

In de rij van Keuringsplan het woord "DMPU" wijzigen in "Projectmanagementplan"

In de rij van Opleverdossier de tekst "Binnen 28 dagen na oplevering" wijzigen in "bij oplevering van het Werk"

In de regel van Overall planning de tekst "28 dagen voor 1^e betalingstermijn" wijzigen in "Bij Projectmanagementplan"

In de rij van V&G plan "28 dagen" wijzigen in "56 dagen"

In de rij van Calamiteitenplan "28 dagen" wijzigen in "56 dagen"

B



Annex V Vrijkomende materialen.

Artikel 2, lid 3: Het woord "opdrachtnemer" wijzigen in "Opdrachtnemer"

Artikel 5, lid 1: In de eerste zin de tekst "vrijkomende vlakke betonblokken" wijzigen in "vrijkomende onbeschadigde vlakke betonblokken"

Annex VII Verrekening van wijzigingen van lonen, sociale lasten, prijzen, huren en vrachten.

Artikel 2, lid 2:

"productgroep 14 betonproducten..... Lb = 40" vervalt

"productgroep 16 breuksteen..... Lb = 7" : vervalt

"productgroep 20 wegebouwbitumen... Lb = 1" wijzigen in

"productgroep 20 wegebouwbitumen..... Lb = 2%"

Annex XIII Begripsbepalingen.

De volgende begrippen toevoegen:

Glooiing: Dat deel van de dijk wat bekleed is met steen, asfalt of een combinatie daarvan.

Glooiingconstructie: Het geheel van glooiing, steenachtige onderlagen, geotextielen, kreukelberm, waterremmende onderlaag, teenconstructie, overgangsconstructies en onderhoudspad.

Tekeningen.

In de tekeningen worden de volgende wijzigingen en aanvullingen aangebracht:

ZLRW-2011-1071 – Situatie (1) bestaand en nieuw: bestaande situatie aangepast t.p.v. dp 1141.

ZLRW-2011-1073 – Situatie (3) bestaand en nieuw: bestaande situatie aangepast t.p.v. dp 1163; nieuwe situatie tussen dp 1162 en dp 1163 aangepast

ZLRW-2011-1078 – dwarsprofiel 3: begrenzing grondverbetering aangepast.

ZLRW-2011-1081 – transportroutes en depotlocaties: locatie verschillende dwarsprofielen verduidelijkt.

ZLRW-2011-1086 – Dwarsprofielen 100m, bestaand en ontwerp (basis) dp 1159 t/m dp 1164: dp 1162 taludhelling OSA aangepast.

ZLRW-2011-1094 – Overzicht te herstellen wegen van dp1130 tot dp1164: dp 1162 verlengd tot dp 1164

Wijzigingsdatum is voor allemaal 20-6-2011

De volgende tekeningen worden toegevoegd aan de lijst van bindende documenten, zoals weergegeven in Vraagspecificatie deel 1 (Eisen), hoofdstuk 2:

Type	Code	Titel	Datum/ Versie	organisatie
Tekening	ZLRW-2011-1096	Dwarsprofielen aansluitende dijkvakken	20-6-2011	Zeeweringen
Tekening	ZLRW-2011-1097	Omleidingsroute fietsverkeer	20-6-2011	Zeeweringen
Tekening	ZLRW-2011-1098	Depot Bergse diepsluis	20-6-2011	Zeeweringen

Door gegadigden zijn de volgende schriftelijke vragen gesteld:

Geen.



Door gegadigden zijn tijdens de inlichtingenbijeenkomst de volgende mondelinge vragen gesteld:

Presentatie vanwege aanbesteder:

Geen vragen.

Inschrijvings- en Beoordelingsdocument:

Geen vragen.

Concept Basisovereenkomst:

Geen vragen.

Vraagspecificatie Algemeen:

Geen vragen.

Vraagspecificatie deel 1 (Eisen).

<ID> 3.2.2.3:

Vraag 1: Moet het gehele asfaltoppervlak overlaagd worden met een nieuwe laag asfalt?

Antwoord: Het gehele oppervlak zoals aangegeven op de tekeningen dient voorzien te worden van een nieuwe toplaag.

Vraag 2: Welk oppervlakte dient gefreesd en hersteld te worden?

Antwoord: De Opdrachtnemer dient rekening te houden met een te frezen en te herstellen oppervlakte van 5000m².

Vraag 3: Is een kleeflaag van 0,6kg/m² niet wat veel?

Antwoord: De Opdrachtgever zal nieuwe eisen formuleren in de Nota van Inlichtingen.

Technische bijsluiter:

Vraag 4: De voorgeschreven sortering mijnsteen volgens 2.1.6 is niet leverbaar. Wordt deze sortering aangepast?

Antwoord: De gevraagde sortering heeft te maken met de waterremmende eigenschappen van het materiaal. Deze sortering kan door een leverancier op verzoek geproduceerd worden.

Vraag 5: De voorgeschreven sortering van het hydraulisch steenpuin is zeer fijn. Gegadigde verwacht problemen met de verwerking. Kan de sortering aangepast worden?

Antwoord: De Opdrachtgever zal nieuwe eisen formuleren in de Nota van Inlichtingen.

Vraagspecificatie deel 2 (Proces):

Vraag 6: Inschakelen zelfstandige hulppersonen voor DTB en Kerngis, paragraaf 5.1.3.2, is dit van toepassing?

Antwoord: De Opdrachtgever zal nieuwe eisen formuleren in de Nota van Inlichtingen.



Annexen:

Vraag 7: Annex VII: Krijgt de Opdrachtnemer te maken met verrekening van wijzigingen van lonen e.d. gezien de aanbestedingsdatum en datum van oplevering?

Antwoord: Gezien de gestelde data is dit van toepassing.

Tekeningen:

Geen vragen.

Bijlagen:

Gedetailleerde inspectie parallelweg Oesterdam.

Vraag 8: Ontbreekt hier een deel van de parallelweg?

Antwoord: Dat klopt.

Vraag 9: Is het rapport nog van toepassing nu er in het contract een hoeveelheid te herstellen asfalt wordt opgegeven?

Antwoord: De hoeveelheid is leidend, het rapport geeft wel een beeld van de te herstellen oppervlakken.

Voorts worden de volgende inlichtingen verstrekt:

N.v.t.

Tijdens de inlichtingenbijeenkomst zijn de volgende tekeningen en/of monsters getoond:

N.v.t.

De ondergetekende verklaart dat geen andere inlichtingen zijn verstrekt dan die, welke in deze en eventueel voorgaande nota's van inlichtingen zijn vermeld en dat geen (andere dan in deze en eventueel voorgaande nota's van inlichtingen genoemde) tekeningen en/of monsters zijn getoond.

Opgemaakt te Middelburg op 22 juni 2011,

DE STAATSSECRETARIS VAN INFRASTRUCTUUR EN MILIEU,
Namens deze,
DE HOOFDINGENIEUR-DIRECTEUR RWS-Zeeland,

mr. R.J. van der Kluit



Rijkswaterstaat
Ministerie van Infrastructuur en Milieu

1e inlichtingenbijeenkomst, zaaknr. 31051225

Verbeteren van de glooiingconstructie
ter plaatse van Oesterdam Zuid tussen
dp 1140 en dp 1187 met bijkomende
werken in de gemeenten Reimerswaal
en Tholen.

Voor echt erkend

14 juni 2011



Oesterdam Zuid

- Verbeteren van de glooiingconstructie ter plaatse van Oesterdam Zuid tussen dp 1140 en dp 1187 met bijkomende werken in de gemeenten Reimerswaal en Tholen.
- Buitenzijde dijklichaam
 - Bovenbeloop, kruin
 - Glooiingconstructie
 - Waterremmende onderlaag
 - Voorland
 - Dijkmeubilair en overige constructies



Oesterdam Zuid

- Bijkomende werken omvatten ondermeer het overlagen met een nieuwe laag asfalt van delen van de parallelweg van de Oesterdam.



IPM rollenmodel

- Integraal Project Management (IPM) rollenmodel in zowel de voorbereiding als de uitvoering.
- De contractmanager is de gemachtigde van de Opdrachtgever.





(Engineering) en construct onder UAV-GC

- (Concept) Basisovereenkomst
- Vraagspecificatie Algemeen
- Vraagspecificatie deel 1 (Eisen)
- Vraagspecificatie deel 2 (Proces)
- Bijlagen (o.a. Technische bijsluiter bij VS1 en tekeningen)
- Annexen
- UAV-GC 2005



Rangorde

rangorde ↓

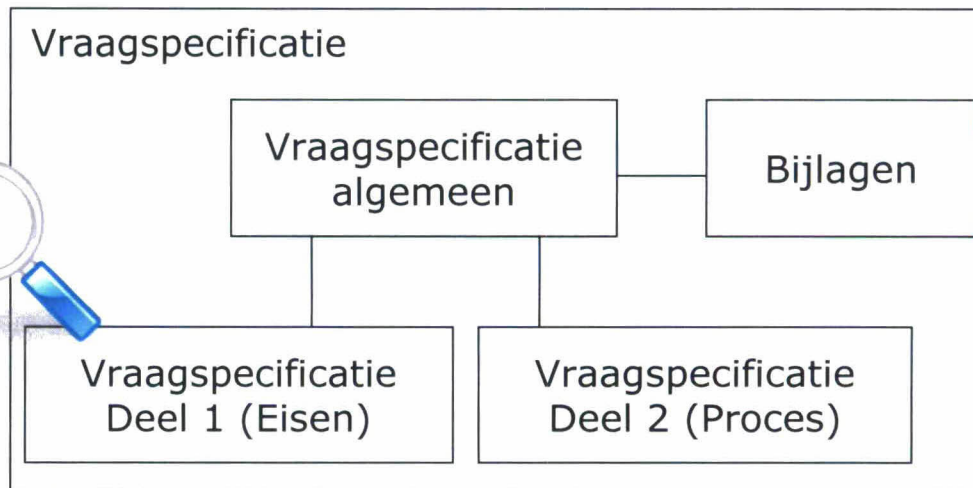
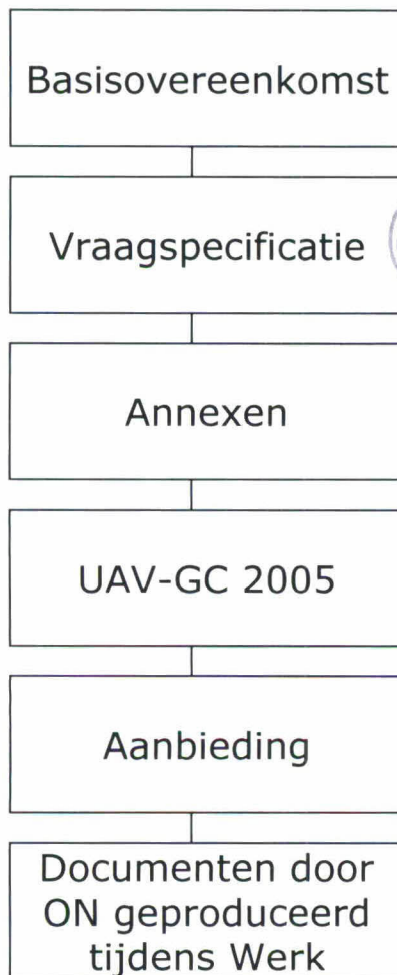



Basisovereenkomst

- De ondergetekenden hierna te noemen
- De basis
 - Rechtskarakter (art. 1)
 - Vrijkomende materialen (art. 8)
 - Verband andere werken (art. 9)
 - Acceptatieplan (art. 12)
 - Betalingsregeling (art. 14)
 - Boetebeding en bonus (art. 16)

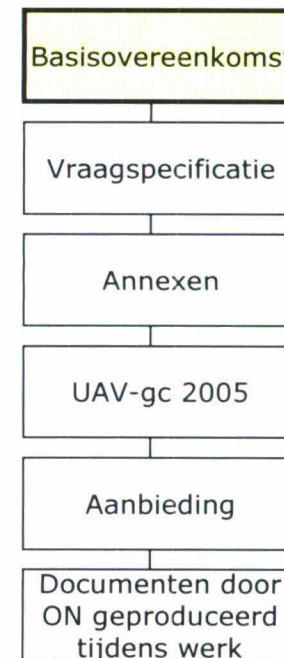



VS Algemeen

- Basisprincipes en geest van de Overeenkomst

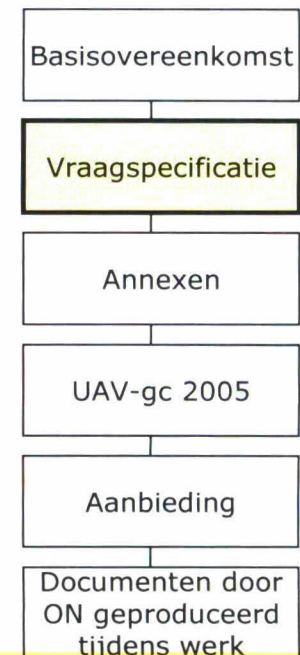



VS deel 1 (Eisen)

- Beschrijft het WAT
- Eisen per object
- Aangevuld met een technische bijsluiter

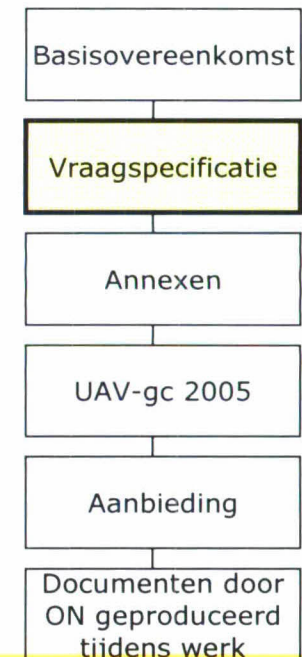



VS deel 2 (Proces)

- Beschrijft het HOE
 - Projectmanagement
 - Omgevingsmanagement
 - Technisch management
 - Inkoopmanagement
 - Projectbeheersing
 - Projectondersteuning

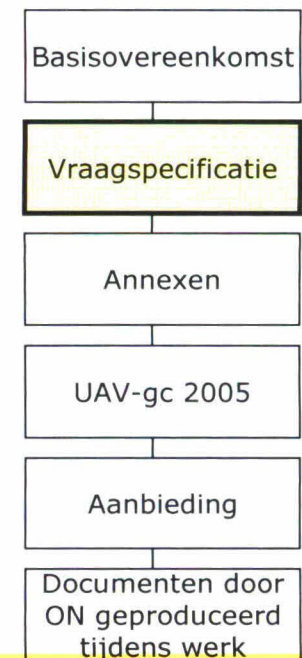



Bijlagen

- Bindend
 - Wetgeving, regelgeving etc.
- Informatief
 - OG verantwoordelijk voor inhoud
 - ON verantwoordelijk voor conclusies

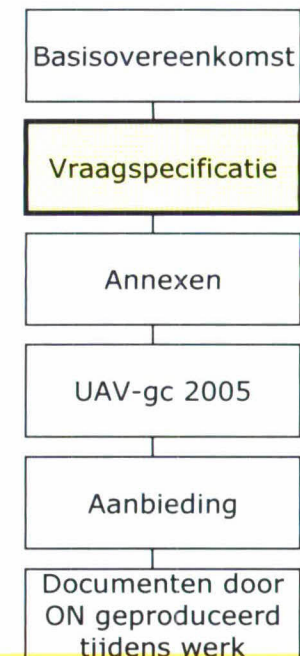



Annexen

- Hoofdstukindeling volgens UAV-gc 2005
 - Vergunningen
 - Acceptatieplan
 - Vrijkomende materialen
 - Werkzaamheden nevenopdrachtnemers
 - Indexering
 - Bankgarantie
 - Wijzigingen op UAV-gc

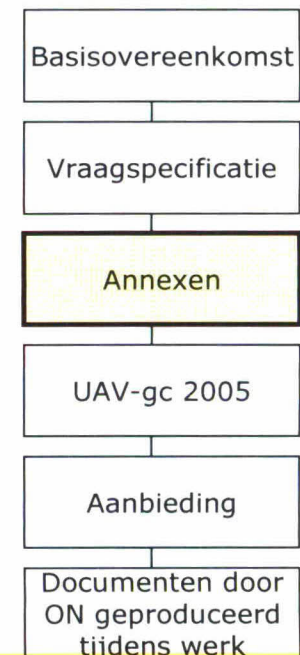



Oesterdam Zuid tussen dp 1140 en dp 1187

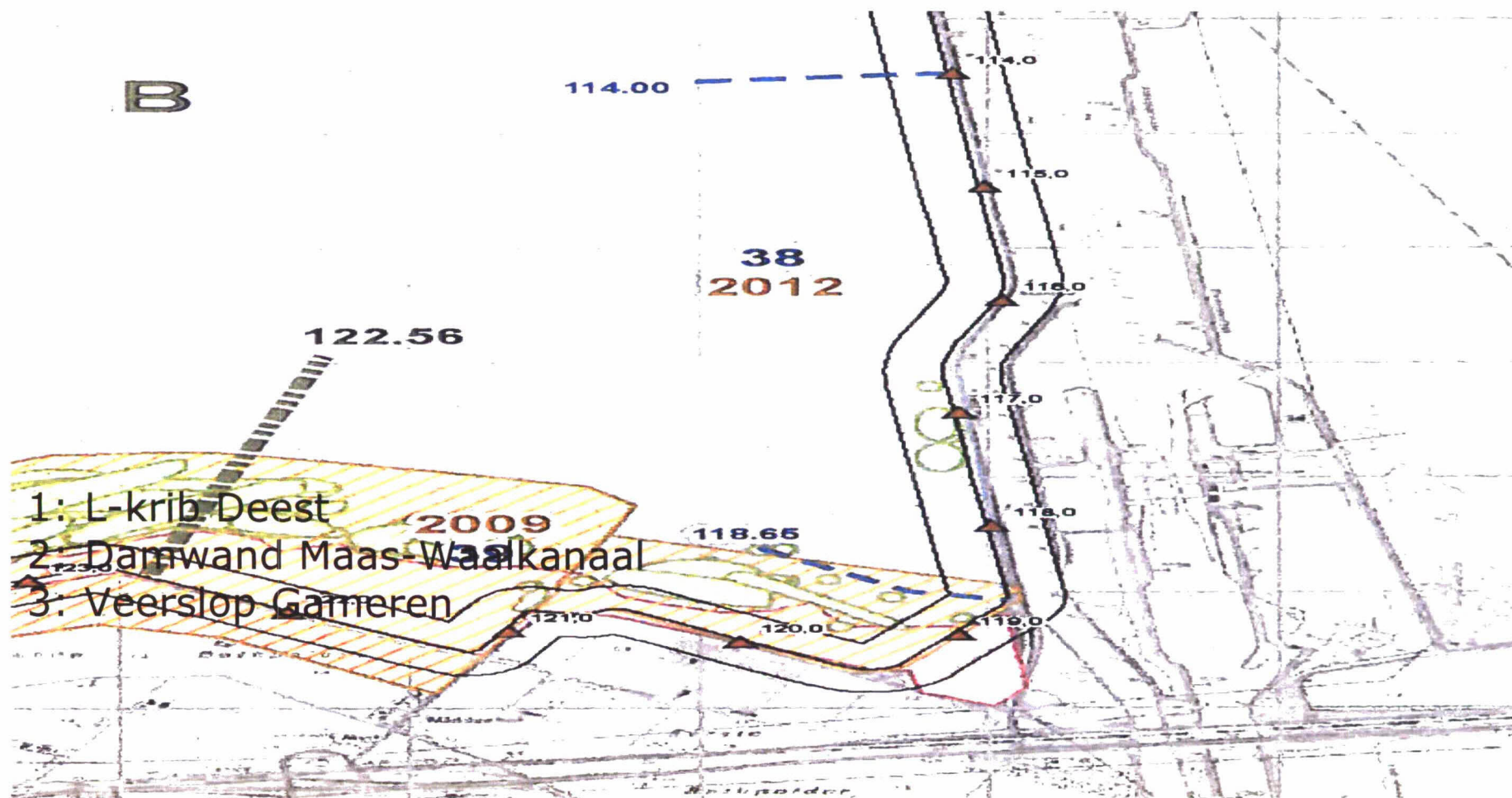

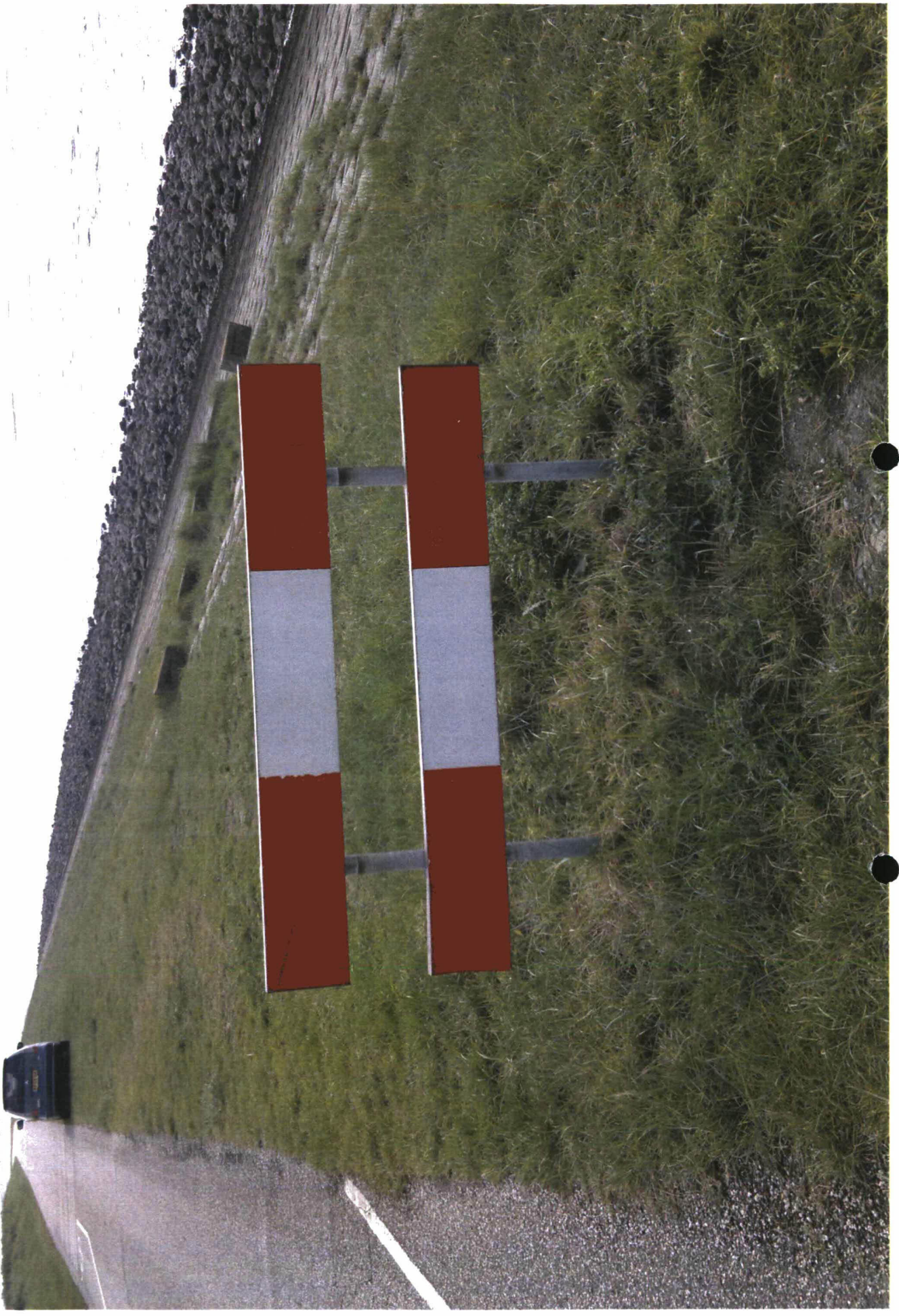





Relatie toetsen en betalen

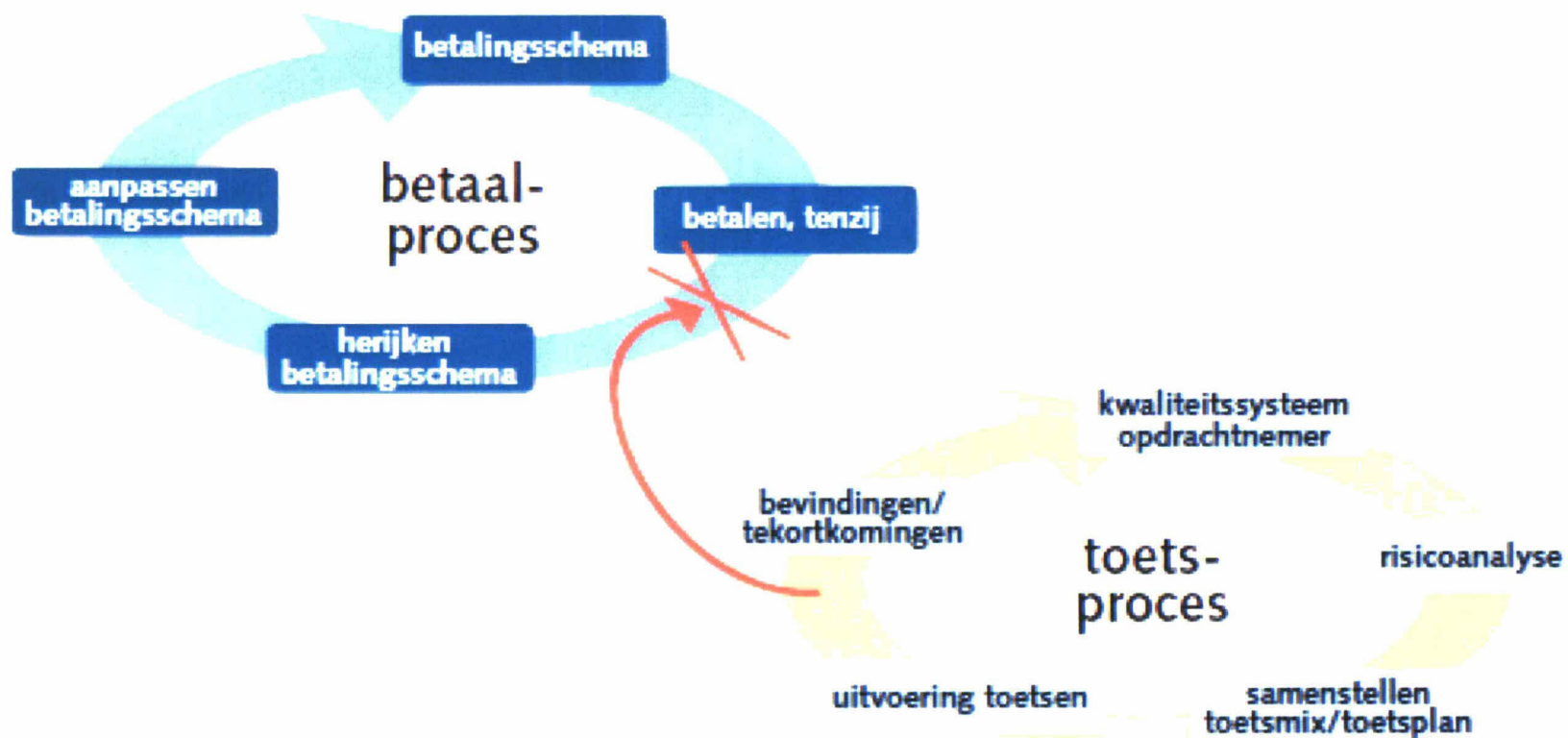



Planning van de aanbesteding

2011

- Vooraankondiging 25 januari
- Publicatie contract 24 mei
- 1e inlichtingen 14 juni
- Inschrijven uiterlijk 05 juli 15:00 uur
- Aanbesteding 06 juli
- Voorn. tot gunning week 28/29
- Gunnen week 31/32



Staat van prijzen per eenheid

- Aanbesteder heeft een range aangegeven
- Inschrijver mag niet buiten deze range inschrijven
- Prijs per eenheid inschrijver groter dan opgegeven range aanbesteder ?
- Inschrijving ongeldig !!



Verklaring Omtrent Gedrag

- Paragraaf 3.2 Inschrijvings- en beoordelingsdocument
- Ga er van uit dat aanbesteder de VOG verklaring opvraagt



Aandachtspunten

- Neem nota van artikel 16 van de basisovereenkomst, boetebeding en bonus
- Neem nota van paragraaf 6.3.3.2 Vraagspecificatie deel 2 (Proces)
Onderbouwing opdrachtson





Vraagspecificatie deel 2 (Proces) Engineering en Construct

Verbeteren van de glooiingconstructie
ter plaatse van Oesterdam Zuid
tussen dp 1140 en dp 1187 met bijkomende werken
in de gemeentes Reimerswaal en Tholen.

Zaaknummer: 31051225

1^e NOTA VAN INLICHTINGEN

Paragraaf	Wijziging ten opzichte van versie 23 mei 2011
4.2.2.3.3.	'uitvoering van de Werkzaamheden op de bouwplaats' gewijzigd in 'uitvoeringswerkzaamheden op het object'. '(overgangen in)' gewijzigd in 'eventuele overgangen in'
4.2.3.3.1.	In 1 ^e zin: 'uitvoeren van werkzaamheden' gewijzigd in 'verrichten van Werkzaamheden'
4.2.3.4.2.	3 ^e • toegevoegd
4.2.3.4.3.	'uiterlijk 14 dagen' verwijderd
4.2.5.4.1.	In tabel 'Aan (hulp)constructies' toegevoegd 'als bedoeld in bijlage B' 2 ^e en 3 ^e kolom ingevuld
5.1.3.2.	Verwijderd
5.1.3.3.	Verwijderd
5.1.4.	Verwijderd
6.1.3.2.	1 ^e • Zin gewijzigd 3 ^e • 'Eisendeel' gewijzigd in 'deel 1 (Eisen)'
6.1.4.1.	Opsomming beginnen met hoofdletter
6.3.3.3.	Na 1 ^e zin tekst vervangen door tekst over betaling in termijnen
7.1.4.2.	Tekst vernieuwd
7.1.4.3.	Uitbreiding
7.3.4	'inclusief de CV'sals bijlage' verwijderd
Bijlage A	V&G plan vervangen door versie uit vorige bestek
Bijlage B	a) 'uiterlijk acht weken na' gewijzigd in 'voor'
4.2.4.4.2.	Volgorde eerste 2 opsommingen gewisseld
6.3.3.3.	Betalingsschema verwijderd, verwijzing naar Inschrijvings- en beoordelingsdocument

Voor  erkend

6.3.3.3./4.	In kop 'Keuzetekst' verwijderd (2x)
7.3.3.1.	'de Work Breakdown Structure (WBS)' vervangen door 'het Werk'
7.3.4.1.	Uitgebreid met een zin
Bijlage A	'Besteksanalyse' gewijzigd in 'Analyse' Kolom 'Besteksartikel' verwijderd
3.2.3.1.2.	In laatste zin 'Acceptatie' gewijzigd in 'acceptatie'
4.2.2.3.3.c	Opsommingstekens toegevoegd 'een contractgemachtigde' gewijzigd door 'de Opdrachtgever' (6x)
Bijlage B	'een contractgemachtigde' gewijzigd door 'de Opdrachtgever'
4.2.3.4.2.	Aan 1 ^e • Laatste zin mbt kosten toegevoegd
3.2.3.1.1.	'Opdrachtgever' gewijzigd in 'Opdrachtnemer' In 1 ^e alinea 1x, 2 ^e alinea 2x en 3 ^e alinea 1x
4.2.2.3.3.	Na 1 ^e , 2 ^e en 4 ^e • 'bestekstekeningen' gewijzigd in 'bij dit contract behorende tekeningen' (3x)
Bijlage D	Persprotocol toegevoegd.

Colofon

0.9

Uitgegeven door Ministerie van Infrastructuur en Milieu
Rijkswaterstaat Dienst Zeeland
Postbus 5014
4330 KA Middelburg

Datum 20-06-2011
Status Definitief
Versienummer 1^e Nota van Inlichtingen

Inhoud

1	INLEIDING	7
1.1	Doelstelling van dit contractdocument	7
1.2	Plaats in de documentenstructuur	7
2	PROJECTMANAGEMENT	8
2.1	Plannen van Werk en Werkzaamheden	8
2.1.1	Doelstelling	8
2.1.2	Werkzaamheden	8
2.1.3	Proceseisen	8
2.1.3.1.	<i>Aantoonbaar beheerst, expliciet en transparant werken</i>	8
2.1.3.2.	<i>Opstellen PMP</i>	8
2.1.3.3.	<i>Opstellen werkpakketten</i>	8
2.1.3.4.	<i>Opstellen werkplan "duurzaamheid"</i>	8
2.1.3.5.	<i>Opstellen werkplan "Flora en fauna"</i>	8
2.1.4	Producteisen	8
2.1.4.1.	<i>Projectmanagementplan</i>	8
2.1.4.2.	<i>Opstellen werkpakketten</i>	9
2.1.4.3.	<i>Werkplan "Duurzaamheid"</i>	9
2.1.4.4.	<i>Werkplan "Flora en fauna"</i>	9
2.2	Interactie met de Opdrachtgever	9
2.2.1	Doelstelling	9
2.2.2	Werkzaamheden	9
2.2.3	Proceseisen	10
2.2.3.1.	<i>Opstellen van voortgangsrapporten</i>	10
2.2.3.2.	<i>Overleggen met Opdrachtgever en Opdrachtnemer</i>	10
2.2.4	Producteisen	10
3	OMGEVINGSMANAGEMENT	11
3.1	Verkrijgen vergunningen, ontheffingen, beschikkingen en/of toestemmingen	11
3.1.1	Doelstelling	11
3.1.2	Werkzaamheden	11
3.1.3	Proceseisen	11
3.1.3.1.	<i>Aanvragen en verkrijgen van vergunningen</i>	11
3.1.3.2.	<i>Resultaatsverplichting vergunningen</i>	11
3.1.4	Producteisen	12
3.1.4.1.	<i>Opstellen vergunningenregister</i>	12
3.2	Communiceren met derden	12
3.2.1	Doelstelling	12
3.2.2	Werkzaamheden	12
3.2.3	Eisen aan Werkzaamheden	12
3.2.3.1.	<i>Bouwcommunicatie</i>	12
3.2.3.2.	<i>Publiekscommunicatie</i>	13
3.2.3.3.	<i>Overige</i>	14
3.3	Kabels en leidingen	14
3.3.1	Doelstelling	14
3.3.2	Werkzaamheden	14
3.3.3	Proceseisen	14
3.3.3.1.	<i>Inventariseren kabels en leidingen</i>	15
3.3.3.2.	<i>Instandhouden en tijdelijk beschermen</i>	15
3.3.3.3.	<i>Zorgvuldig graven</i>	15

4	TECHNISCH MANAGEMENT	16
4.1	Ontwerpen	16
4.2	Uitvoeren	16
4.2.1	Verifiëren	16
4.2.1.1.	<i>Doelstelling</i>	16
4.2.1.2.	<i>Werkzaamheden</i>	16
4.2.1.3.	<i>Producteisen</i>	16
4.2.2	Objecten laten voldoen aan de gestelde eisen	16
4.2.2.1.	<i>Doelstelling</i>	16
4.2.2.2.	<i>Werkzaamheden</i>	16
4.2.2.3.	<i>Proces- en producteisen</i>	16
4.2.3	Uitvoeren maatregelen in het kader van vrijkomende materialen en bouwstoffen	17
4.2.3.1.	<i>Doelstelling</i>	17
4.2.3.2.	<i>Informatie</i>	17
4.2.3.3.	<i>Werkzaamheden</i>	17
4.2.3.4.	<i>Proceseisen</i>	18
4.2.3.5.	<i>Producteisen</i>	19
4.2.4	Keuren en Testen	19
4.2.4.1.	<i>Doelstelling</i>	19
4.2.4.2.	<i>Werkzaamheden</i>	19
4.2.4.3.	<i>Proceseisen</i>	20
4.2.4.4.	<i>Producteisen</i>	20
4.2.5	Opleveren	20
4.2.5.1.	<i>Doelstelling</i>	20
4.2.5.2.	<i>Werkzaamheden</i>	20
4.2.5.3.	<i>Proceseisen</i>	20
4.2.5.4.	<i>Producteisen</i>	21
5	INKOOPMANAGEMENT	22
5.1.1	Doelstelling	22
5.1.2	Werkzaamheden	22
5.1.3	Proceseisen	22
5.1.3.1.	<i>Zelfstandige hulppersonen en BIBOB-eisen</i>	22
6	PROJECTBEHEERSING	23
6.1	Risicomanagement	23
6.1.1	Doelstelling	23
6.1.2	Werkzaamheden	23
6.1.3	Proceseisen	23
6.1.3.1.	<i>Algemeen</i>	23
6.1.3.2.	<i>Inventariseren en analyseren van risico's</i>	23
6.1.3.3.	<i>Beheersen van risico's</i>	23
6.1.3.4.	<i>Opstellen en bijhouden van een risicoregister</i>	23
6.1.4	Producteisen	23
6.1.4.1.	<i>Risicoregister</i>	23
6.2	Planningsmanagement	24
6.2.1	Doelstelling	24
6.2.2	Werkzaamheden	24
6.2.3	Proceseisen	24
6.2.3.1.	<i>Opstellen overall planning</i>	24
6.2.3.2.	<i>Opstellen detailplanning</i>	24
6.2.3.3.	<i>Registreren en bijsturen van de voortgang</i>	24
6.2.4	Producteisen	24
6.2.4.1.	<i>Planning algemeen</i>	24
6.2.4.2.	<i>Overall planning</i>	24

6.2.4.3.	<i>Detailplanning</i>		24
6.3	Financieel management	Fout! Bladwijzer niet gedefinieerd.	
6.3.1	Doelstelling		24
6.3.2	Werkzaamheden		24
6.3.3	Proces- en producteisen		25
6.3.3.1.	<i>Algemeen</i>		25
6.3.3.2.	<i>Onderbouwing opdrachtsom</i>		25
6.3.3.3.	<i>Termijnstaat (keuze tekst verre</i>		25
6.3.3.4.	<i>kenen in werkvakken)</i>		25
6.3.3.5.	<i>Termijnstaat (keuzetekst verrekenen op planning)</i>		25
6.3.3.6.	<i>Opschorting van betaling</i>		25
7	PROJECTONDERSTEUNING		26
7.1	Kwaliteitsmanagement		26
7.1.1	Doelstelling		26
7.1.2	Werkzaamheden		26
7.1.3	Proceseisen		26
7.1.3.1.	<i>Hanteren kwaliteitsmanagementsysteem</i>		26
7.1.3.2.	<i>Medewerking verlenen aan audits en toetsen van de Opdrachtgever</i>		26
7.1.3.3.	<i>Plannen, uitvoeren en registreren audits</i>		26
7.1.3.4.	<i>Identificeren en registreren van afwijkingen</i>		27
7.1.3.5.	<i>Verbeteringen doorvoeren en bewaken</i>		27
7.1.4	Producteisen		27
7.1.4.1.	<i>Auditregister</i>		27
7.1.4.2.	<i>Afwijkingsrapport</i>		27
7.1.4.3.	<i>Afwijkingenregister</i>		28
7.2	Veiligheids- en gezondheidsmanagement		28
7.2.1	Doelstelling		28
7.2.2	Informatie		28
7.2.3	Werkzaamheden		28
7.2.4	Proceseisen		28
7.2.4.1.	<i>Algemeen</i>		29
7.2.4.2.	<i>Veiligheid en gezondheid ontwerp</i>		29
7.2.4.3.	<i>Veiligheid en gezondheid uitvoering</i>		29
7.2.4.4.	<i>Incidenten en (bijna) ongevallen</i>		29
7.2.4.5.	<i>Bestratingswerkzaamheden</i>		29
7.2.4.6.	<i>Opruimen materialen</i>		30
7.2.5	Producteisen		30
7.2.5.1.	<i>V&G-plan</i>		30
7.2.5.2.	<i>Calamiteitenplan</i>		30
7.2.5.3.	<i>V&G-dossier</i>		30
7.2.5.4.	<i>Risicoregister</i>		30
7.3	Organisatiemanagement		30
7.3.1	Doelstelling		30
7.3.2	Werkzaamheden		30
7.3.3	Proceseisen		31
7.3.3.1.	<i>Opstellen OBS en functieprofielen</i>		31
7.3.3.2.	<i>Naleven Wet arbeid vreemdelingen</i>		31
7.3.4	Eisen aan producten en personen		32
7.3.4.1.	<i>Functieprofiel</i>		32

1 Inleiding

1.1 Doelstelling van dit contractdocument

Dit contractdocument beschrijft de eisen die de Opdrachtgever stelt aan de Werkzaamheden en de resultaten daarvan, die de Opdrachtgever minimaal noodzakelijk acht voor een succesvolle realisatie van het Werk. Vraagspecificatie Eisen beschrijft aan welke eisen het Werk gedurende zijn life-cycle dient te voldoen.

1.2 Plaats in de documentenstructuur

Vraagspecificatie Proces maakt deel uit van een aantal documenten behorende tot de vraagspecificatie:

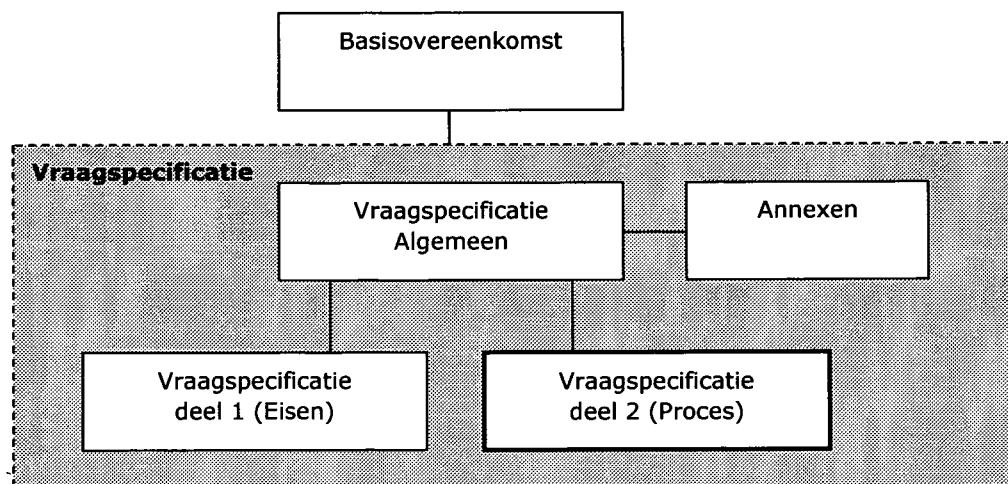

2 Projectmanagement

Het proces Projectmanagement is opgesplitst in de deelprocessen:

- Plannen van Werk en Werkzaamheden
- Interactie met de Opdrachtgever

2.1 Plannen van Werk en Werkzaamheden

2.1.1 Doelstelling

De Opdrachtnemer dient de Werkzaamheden zodanig in te richten en bij te sturen dat de Werkzaamheden beheerst, expliciet en transparant verlopen en resultaten worden gerealiseerd binnen de kaders van de Overeenkomst.

2.1.2 Werkzaamheden

Aantoonbaar beheerst, expliciet en transparant werken.
Opstellen Projectmanagementplan (PMP).
Opstellen werkpakketten.
Opstellen werkplan "duurzaamheid".
Opstellen werkplan "Flora en fauna".

2.1.3 Proceseisen

2.1.3.1. Aantoonbaar beheerst, expliciet en transparant werken

De Opdrachtnemer dient aantoonbaar beheerst, expliciet en transparant te werken door:

- a) PMP op te stellen en bij de Opdrachtgever ter Acceptatie in te dienen;
- b) pas te starten met de Werkzaamheden ter plaatse van het object zoals beschreven in het PMP nadat het betreffende PMP is geaccepteerd door de Opdrachtgever;
- c) het PMP gedurende de Overeenkomst in acht te nemen.

2.1.3.2. Opstellen PMP

Het PMP mag worden onderverdeeld in onderliggende plannen.

2.1.3.3. Opstellen werkpakketten

In de werkpakketten wordt het proces beschreven hoe de Opdrachtnemer het werk van één (of meerdere werkvakken tegelijk) aanpakt.

2.1.3.4. Opstellen werkplan "duurzaamheid"

Niet van toepassing.

2.1.3.5. Opstellen werkplan "Flora en fauna"

Niet van toepassing.

2.1.4 Producteisen

2.1.4.1. Projectmanagementplan

Een PMP (en mogelijke onderliggende plannen) word(en)t beschouwd als een Kwaliteitsplan in de zin van de UAV-GC § 19-2.

In het Projectmanagementplan dienen minimaal de volgende onderwerpen specifiek voor het Werk volledig te zijn uitgewerkt:

- a) Een beschrijving van de Uitvoeringswerkzaamheden waaruit blijkt hoe de Opdrachtnemer rekening houdt met:
 - Het aantoonbaar voldoen aan de eisen;
 - De verkeershinder;
 - De mijlpalen;
 - De risico's en raakvlakken;
 - De conditionerende werkzaamheden (o.a. vergunningen, K&L).
- b) De wijze van informatieoverdracht richting de Opdrachtgever en andere externe betrokkenen;
- c) Beschrijving van de voor zijn Werkzaamheden te hanteren kwaliteitsmanagementsysteem waaronder:
 - een beschrijving van de integratie van het(de) gecertificeerde kwaliteitsmanagementsysteem(systemen) die de basis vormen voor zijn kwaliteitsmanagementsysteem;
 - een beschrijving van, of een verwijzing naar de van toepassing zijnde procedures en werkinstructies die deel uitmaken van het gecertificeerde kwaliteitsmanagementsysteem(en);
 - de van toepassing zijnde procedures en werkinstructies die geen deel uitmaken van het gecertificeerde kwaliteitsmanagementsysteem;
- d) Beschrijving van de wijze waarop invulling wordt gegeven aan de implementatie en de evaluatie van de doeltreffendheid van het kwaliteitsmanagementsysteem;
- e) In geval van een combinatie een opgave van de partijen die participeren in de combinatie en de wijze waarop de combinatie is georganiseerd;
- f) Een organogram van de projectorganisatie van de Opdrachtnemer, waarin alle betrokken leidinggevende functies en sleutelfuncties zijn weergegeven;
- g) De taken, verantwoordelijkheden en bevoegdheden van de leidinggevende functies en de sleutelfuncties;
- h) Een beschrijving hoe met V&G wordt omgegaan;
- i) Een lijst van hulppersonen die deze functies vervullen en de bijbehorende vervangingsregeling;
- j) Een beschrijving van de positie van zelfstandige hulppersonen (van producten en diensten) in de organisatie.

Het PMP mag worden onderverdeeld in onderliggende plannen.

2.1.4.2. Opstellen werkpakketten

In een werkpakket dienen alle Werkzaamheden van een werkvak te zijn opgenomen.

Elk werkpakket dient een uniek nummer en unieke omschrijving te hebben.

Een werkpakket mag bestaan uit een werkvak of een samenstel van werkvakken.

2.1.4.3. Werkplan "Duurzaamheid"

Niet van toepassing.

2.1.4.4. Werkplan "Flora en fauna"

Niet van toepassing.

2.2 Interactie met de Opdrachtgever

2.2.1 Doelstelling

Tijdig informatie uitwisselen over de voortgang en geplande Werkzaamheden om bij eventuele risico's tijdig beheersmaatregelen te kunnen treffen.

2.2.2 Werkzaamheden

Opstellen van voortgangsrapporten
Overleggen met de Opdrachtgever

2.2.3 *Proceseisen*

2.2.3.1. Opstellen van voortgangsrapporten

De Opdrachtnemer dient:

- 4 wekelijks een voortgangsrapport op te stellen;
- zijn voortgangsrapport uiterlijk op de vierde dag na afloop van de desbetreffende periode in te dienen bij de Opdrachtgever.

2.2.3.2. Overleggen met Opdrachtgever en Opdrachtnemer

De Opdrachtnemer en de Opdrachtgever dienen deel te nemen aan overleggen die door de andere partij noodzakelijk worden geacht om een goede realisatie van het Werk te bevorderen. De Opdrachtgever organiseert direct na gunning een project-start-up bijeenkomst (PSU).

De Opdrachtnemer dient:

- Bij overleggen vertegenwoordigd te zijn door (een) functionaris(sen) met de juiste bevoegdheden overeenkomstig het onderwerp van het overleg;
- binnen 20 dagen na het sluiten van de Overeenkomst op basis van het risicoregister en na actualisatie van het risicoregister de Opdrachtgever uit te nodigen voor een afstemoverleg over de geïdentificeerde en actuele risico's en beheersmaatregelen.

De Opdrachtgever verzorgt de verslaglegging van de verschillende overleggen.

2.2.4 *Producteisen*

Voortgangsrapport

Het voortgangsrapport dient ten minste de volgende informatie te bevatten:

- I. Projectmanagement
 - Actueel afwijkingenregister.
- II. Omgevingsmanagement
 - Alle klachten en maatregelen van de voorgaande periode.
- III. Technisch proces
 - Realisatie.
- IV. Projectbeheersing
 - Planning;
 - Risico's.
- V. Projectondersteuning
 - Interne audits;
 - V&G-incidenten en bijna-ongevallen van de voorgaande periode.

3 Omgevingsmanagement

Het proces Omgevingsmanagement is opgesplitst in de deelprocessen:

- Verkrijgen vergunningen, ontheffingen, beschikkingen en/of toestemmingen;
- Communiceren met derden.

3.1 Verkrijgen vergunningen, ontheffingen, beschikkingen en/of toestemmingen

3.1.1 Doelstelling

Het verkrijgen van alle voor het Werk relevante vergunningen, ontheffingen, beschikkingen en toestemmingen (hierna te noemen: vergunningen) welke niet zijn vermeld in annex I.

3.1.2 Werkzaamheden

- Aanvragen en verkrijgen van vergunningen
- Resultaatsverplichting vergunningen
- Opstellen vergunningenregister

3.1.3 Proceseisen

3.1.3.1. Aanvragen en verkrijgen van vergunningen

De Opdrachtnemer dient de vergunningen op eigen naam aan te vragen en draagt er zorg voor dat hij zelf vergunninghouder wordt. Indien een vergunning op grond van de geldende wet- en regelgeving niet op naam van de Opdrachtnemer aangevraagd kan worden zal de Opdrachtnemer de aanvraag na verkregen machtiging van de Opdrachtgever op naam van laatstgenoemde indienen. De Opdrachtgever verleent in dat geval schriftelijk, binnen veertien dagen na ontvangst van een daartoe strekkend verzoek van de Opdrachtnemer, de gevraagde machtiging.

De Opdrachtgever heeft het recht om bij een overleg tussen de Opdrachtnemer en de vergunningverlenende instantie over een vergunningaanvraag aanwezig te zijn. De Opdrachtnemer informeert de Opdrachtgever desgevraagd tijdig omtrent de plaats en het tijdstip van het te voeren overleg.

De Opdrachtnemer dient voor de vertegenwoordiging in en buiten rechte te zorgen bij eventuele bedenkingen, bezwaren en/of beroepen alsmede bij voorlopige voorzieningen die door derden of door hemzelf worden ingediend tegen door hem aangevraagde vergunningen. De Opdrachtnemer dient in dit kader alles te doen wat in zijn macht ligt om instandhouding van door hem aangevraagde vergunningen te bewerkstelligen, tenzij de Opdrachtnemer, in het belang van het Werk, zelf bedenkingen, bezwaar of beroep heeft ingediend tegen de (voorschriften, nadere eisen of voorwaarden van) de betreffende vergunning.

Alle kosten samenhangende met het aanvragen en verkrijgen van vergunningen, ontheffingen, beschikkingen of toestemmingen, die niet zijn vermeld in annex I, komen voor rekening en risico van de Opdrachtnemer.

Alle kosten samenhangende met het naleven van vergunningen, ook van de vergunningen vermeld in annex I, komen voor rekening en risico van de Opdrachtnemer.

3.1.3.2. Resultaatsverplichting vergunningen

De Opdrachtnemer heeft - in afwijking van paragraaf 10 lid 1 van de UAV-GC 2005 - voor vergunningen die nodig zijn voor de opzet of het gebruik van het Werk of voor de realisatie van het Meerjarig Onderhoud, een resultaatverplichting. Voor deze vergunningen geldt het volgende: Indien een vergunning niet tijdig verkregen is en daardoor een in de Basisovereenkomst genoemde termijn niet gehaald wordt, komt de schade die het gevolg is van deze vertraging

volledig voor rekening van de Opdrachtnemer (onverminderd de verschuldigdheid door de Opdrachtnemer van eventuele boetes bij overschrijding van een termijn), tenzij de Opdrachtnemer aantoont dat het niet tijdig beschikbaar zijn van de vergunning niet te wijten is aan onvolledigheden of onjuistheden in de aanvraag of in het daaraan ten grondslag liggende ontwerp, noch anderszins het gevolg is van handelen of nalaten van de Opdrachtnemer.

3.1.4 *Producteisen*

3.1.4.1. Opstellen vergunningenregister

Het vergunningenregister dient ten minste te bestaan uit:

- Een overzicht van alle voor het Werk benodigde vergunningen.
- Per vergunning:
 - De naam en het adres van het bevoegd gezag;
 - Het doel van de vergunning;
 - Op welk Werkpakket de betreffende vergunning betrekking heeft;
 - Verwijzing naar een Document waarin de vergunningvoorwaarden zijn verwoord;
 - De status van de vergunning;
 - De geplande datum waarop de vergunning verleend zal worden;
 - De vergunningvoorwaarden;
 - De uiterlijke datum waarop de vergunning benodigd is;
 - De wijze waarop wordt gewaarborgd dat de voorschriften en voorwaarden van de vergunning worden nageleefd;
 - De (eventuele) verlooptdatum van de geldigheid van de vergunning.

3.2 Communiceren met derden

3.2.1 *Doelstelling*

Het waarborgen van een beheerste communicatie met derden.

3.2.2 *Werkzaamheden*

Bouwcommunicatie:

- Communiceren met belanghebbenden;
- Indelen Werkzaamheden naar hinderklassen en hindercategorieën;
- Plaatsen van bouwboarden;
- Afhandelen klachten.

Publiekscommunicatie:

- Verstrekken van informatie;
- Communiceren bij Werkzaamheden aan een waterkering;
- Onderhouden contacten met media;
- Organiseren van evenementen.

Overige:

- Publicatie en reclame-uitingen.

3.2.3 *Eisen aan Werkzaamheden*

3.2.3.1. Bouwcommunicatie

3.2.3.1.1. Communiceren met belanghebbenden

De Opdrachtnemer is verantwoordelijk voor bouwcommunicatie en moet daarbij de volgende doelen nastreven:

- Een zo publieksvriendelijk mogelijke invulling van de Werkzaamheden en communicatie;
- Een zo goed mogelijke (lange termijn) relatie met de betreffende belanghebbenden;
- Een zo effectief en efficiënt mogelijke verrichting van de Werkzaamheden.

De Opdrachtnemer moet hiertoe tijdig met belanghebbenden afstemmen en deze informeren over de directe gevolgen van de Werkzaamheden voor die belanghebbenden. Hiertoe moet de Opdrachtnemer communiceren met direct aanwonenden, gemeenten, provincies, (vaar)wegbeheerders, bedrijven en instellingen van direct aanliggende percelen, die direct met de gevolgen van de Werkzaamheden worden geconfronteerd.

Daar waar de bereikbaarheid, leefbaarheid, bedrijfsvoering of veiligheid van direct aangrenzende belanghebbenden, zoals direct aanwonenden en aangrenzende bedrijven, wordt beïnvloed, moet de Opdrachtnemer dit voorafgaand aan het verrichten van de Werkzaamheden afstemmen met de betreffende belanghebbenden.

De Opdrachtnemer wijst een vaste functionaris (inclusief vervanger) aan, die namens de Opdrachtnemer integraal verantwoordelijk is voor:

- a) Het afstemmen met de Opdrachtgever ten aanzien van het communicatieplan van de Opdrachtgever en de planning van de Werkzaamheden;
- b) Het verstrekken van informatie ten behoeve van de publiekscommunicatie door de Opdrachtgever;
- c) Het beantwoorden van vragen betreffende de Werkzaamheden, welke worden gesteld tijdens informatiebijeenkomsten zoals door de Opdrachtgever zullen worden georganiseerd. De functionaris moet hiertoe op verzoek van de Opdrachtgever bij de informatiebijeenkomsten aanwezig zijn;
- d) Het begeleiden van excursies welke worden geïnitieerd door de Opdrachtgever, het geven van technische toelichtingen over de Werkzaamheden en het aanbrengen van voorzieningen om excursies mogelijk te maken inclusief het verstrekken van de voor bezoekers benodigde V&G hulpmiddelen.
- e) Het verstrekken van informatie over elders genoemde communicatieaspecten zoals klachtenafhandeling, informatievoorziening etc.

Deze functionaris van de Opdrachtnemer moet tijdens de Werkzaamheden op kantooruren bereikbaar zijn voor de Opdrachtgever.

Bij een Wijziging in de aan de Opdrachtgever verstrekte informatie of geplaatste informatiedragers (o.a. bouwborden en omleidingsborden), moet de Opdrachtnemer terstond de Wijziging melden aan Opdrachtgever en deze voorzien van de actuele informatie.

3.2.3.1.2. Plaatsen van bouwbord

De Opdrachtnemer moet een bouwbord leveren, voorafgaande aan de Uitvoeringswerkzaamheden plaatsen en binnen 4 weken na afloop van de Werkzaamheden verwijderen en afvoeren.

Het bouwbord moet geleverd worden conform de specificaties weergegeven op de bij deze Overeenkomst geleverde bouwbordtekening, inclusief de benodigde houten stellage.

De Opdrachtnemer moet de tekst alsmede de voorgenomen locatie van plaatsing van het bouwbord ter acceptatie voorleggen aan de Opdrachtgever.

3.2.3.1.3. Afhandelen klachten

De Opdrachtnemer moet klachten van derden, welke direct zijn geuit aan de Opdrachtnemer, binnen 1 werkdag melden aan Opdrachtgever via info@zeeweringen.nl.

De Opdrachtnemer formuleert binnen 2 werkdagen welke maatregelen hij zal treffen ten einde de oorzaak van de klacht te verhelpen en deze ter acceptatie voorleggen aan de Opdrachtgever. De Opdrachtnemer voorziet de Opdrachtgever terstond van informatie omtrent actuele vorderingen/verandering omtrent het afhandelen van de klacht. De Opdrachtgever zorgt zondig voor terugkoppeling richting de melder, waarbij de Opdrachtnemer de Opdrachtgever voorziet van benodigde informatie.

3.2.3.2. Publiekscommunicatie

De Opdrachtgever is verantwoordelijk voor publiekscommunicatie. Hiertoe is de Opdrachtgever verantwoordelijk voor de eenduidige beeldvorming, profilering, positionering en voorlichting over de Werkzaamheden. Deze publiekscommunicatie richt zich onder andere op (vaar)weggebruikers, omwonenden (inwoners aanliggende wijken, dorpen en gemeenten), bedrijven en bedrijven terreinen en belangenverenigingen.

3.2.3.2.1. Indelen Werkzaamheden naar hinderklassen en hindercategorieën

Niet van toepassing.

3.2.3.2.2. Verstrekken van informatie

De Opdrachtnemer moet op verzoek van de Opdrachtgever ten behoeve van publiekscommunicatie door de Opdrachtgever, tijdig alle benodigde informatie verstrekken. Dit betreft informatie die nodig is voor onder andere het opstellen van mailings, nieuwsbrieven, advertenties, beantwoorden van vragen, informatiebijeenkomsten en voor informatieverstrekking over de Werkzaamheden via www.zeeweringen.nl.

3.2.3.2.3. Communiceren bij Werkzaamheden aan een rijksweg

Niet van toepassing.

3.2.3.2.4. Onderhouden contacten met media

Alle (pers)contacten met de media aangaande de Werkzaamheden worden verzorgd door de Opdrachtgever. Vragen van de media over het Werk, de Werkzaamheden, of algemene vragen over het primaire waterkeringsstelsel moet de Opdrachtnemer doorspelen aan de Opdrachtgever. De Opdrachtgever zorgt voor de verdere afhandeling. Op verzoek van de Opdrachtgever moet de Opdrachtnemer hierbij assisteren. De Opdrachtnemer is bekend met het bij Opdrachtgever geldende 'Persprotocol'.

3.2.3.2.5. Organiseren van evenementen

Het organiseren van evenementen inclusief officiële handelingen is voorbehouden aan de Opdrachtgever. Op verzoek van de Opdrachtgever moet de Opdrachtnemer hierbij assisteren. Het organiseren van evenementen door de Opdrachtnemer is niet toegestaan, tenzij hiervoor vooraf schriftelijk een voorstel is ingediend en geaccepteerd door de Opdrachtgever.

3.2.3.3. Overige

3.2.3.3.1. Publicatie en reclame-uitingen

- Het is de Opdrachtnemer niet toegestaan zelf communicatiemiddelen of andersoortige informatie (inclusief publicaties in vakbladen, beeldmateriaal zoals foto's etc.) betreffende de Werkzaamheden alsmede de binnen het werkterrein gelegen objecten te verspreiden en/of te publiceren, tenzij hiervoor vooraf schriftelijk een voorstel is ingediend en geaccepteerd door de Opdrachtgever.
- Het is de Opdrachtnemer niet toegestaan om reclame-uitingen binnen het werkterrein te plaatsen, tenzij hiervoor voorafgaand aan de plaatsing schriftelijk een voorstel is ingediend en geaccepteerd door de Opdrachtgever.

3.3 Kabels en leidingen

3.3.1 Doelstelling

Waarborgen dat de Werkzaamheden met betrekking tot kabels en leidingen op beheerste, expliciete en transparante wijze worden uitgevoerd.

3.3.2 Werkzaamheden

- Inventariseren kabels en leidingen
- Instandhouden en tijdelijk beschermen
- Zorgvuldig graven

3.3.3 Proceseisen

3.3.3.1. Inventariseren kabels en leidingen

- a. De door de Opdrachtgever beschikbaar gestelde gegevens over de Kabels en Leidingen zijn indicatief en pretenderen geen juistheid of volledigheid.
- b. De Opdrachtnemer is verantwoordelijk voor de inventarisatie van aanwezigheid en ligging van alle Kabels en Leidingen, die in verband met de Werkzaamheden of de daaruit resulterende beheersituatie moeten worden verlegd, verwijderd, beschermd of in stand gehouden.

3.3.3.2. Instandhouden en tijdelijk beschermen

- a. De Opdrachtnemer dient te zorgen voor de ongestoorde instandhouding van alle Kabels en Leidingen tijdens de uitvoering van de Werkzaamheden, behoudens voor zover met kabel- en leidingbeheerders anders is overeengekomen. Hiertoe behoort het in acht nemen van de (veiligheids)voorschriften van de kabel- en leidingbeheerders.
- b. Als de Opdrachtnemer bij de uitvoering van de Werkzaamheden een Kabel of Leiding beschadigt, dient de Opdrachtnemer dit onmiddellijk te melden aan de betrokken kabel- of leidingbeheerder en hierover zo spoedig mogelijk schriftelijk berichten aan de Opdrachtgever.
- c. Als tijdelijke bescherming van een Kabel of Leiding noodzakelijk is in verband met de Werkzaamheden, dient de Opdrachtnemer de maatregelen te nemen die nodig zijn om de Kabel of Leiding Derden tijdelijk te beschermen. De Opdrachtnemer dient de instemming van de kabel- of leidingbeheerder met de te nemen maatregelen te verkrijgen. De Opdrachtnemer dient zo spoedig mogelijk een afschrift van het Document, waaruit die instemming blijkt, aan de Opdrachtgever te sturen.

3.3.3.3. Zorgvuldig graven

De Opdrachtnemer dient te werken conform de richtlijn zorgvuldig graafproces, CROW-publicatie 250 van januari 2008. In het bijzonder dient de Opdrachtnemer de volgende activiteiten uit te voeren:

- het verzoeken om gebiedsinformatie
- het beoordelen van ontvangen gebiedsinformatie
- het afstemmen van het ontwerp op de netten zoals omschreven in voornoemde richtlijn.

4 Technisch management

Het proces technisch management is op te splitsen in de deelprocessen:

- Ontwerpen
- Uitvoeren

4.1 Ontwerpen

Niet van toepassing.

4.2 Uitvoeren

Uitvoeren valt uiteen in de volgende deelprocessen:

- Verifiëren
- Objecten laten voldoen aan de gestelde eisen
- Bouwstoffen en uitvoeren maatregelen in het kader van vrijkomende materialen
- Keuren en testen
- Opleveren

4.2.1 Verifiëren

4.2.1.1. Doelstelling

Aantonen dat aan alle eisen in deel 1 (Eisen) van deze Overeenkomst wordt voldaan.

4.2.1.2. Werkzaamheden

Opstellen verificatieplan;
Verifiëren en vastleggen of aan alle eisen wordt voldaan.

4.2.1.3. Producteisen

Verificatieplan

In het verificatieplan aangeven:

- Eis;
- Wanneer wordt aangetoond dat is voldaan aan de eis;
- Wie de verificatie uitvoert;
- Validatie van de verificatiemethode

4.2.2 Objecten laten voldoen aan de gestelde eisen

4.2.2.1. Doelstelling

Waarborgen dat het Werk op beheerste, expliciete en transparante wijze wordt gerealiseerd op zodanig wijze dat objecten voldoen aan de gestelde eisen.

4.2.2.2. Werkzaamheden

- Starten met de Uitvoeringswerkzaamheden.

4.2.2.3. Proces- en producteisen

4.2.2.3.1. Geodetische Werkzaamheden en areaalgegevens

Niet van toepassing.

4.2.2.3.2. Plan voor maatvoering, geo-eisen en areaalgegevens

Niet van toepassing.

4.2.2.3.3. Starten met de Uitvoeringsfase

- a) De Opdrachtnemer mag niet starten met de uitvoeringswerkzaamheden op het object voordat de benodigde vergunningen c.q. ontheffingen zijn verleend;
- b) De Opdrachtnemer mag niet starten met de uitvoeringswerkzaamheden op het object vóór 1 maart 2012;
- c)
 - De Opdrachtnemer dient voorafgaand aan de Werkzaamheden de gehele bestaande glooiing (inclusief de werkstrook) in te meten, en op basis van deze opname, de bij dit contract behorende tekeningen en de profielen werktekeningen te vervaardigen.
 - In Vraagspecificatie deel 1 (Eisen) zijn de 100m-profielen aangegeven van de bestaande situatie (hoogtelijn) in combinatie met alleen de contouren van de nieuw aan te brengen (steen)bekleding(en). Gegevens over opbouw van de bestaande situatie, de nieuw aan te brengen glooiingsconstructie, en de aan te brengen overige constructies zoals de kreukelberm, grondverbeteringen, onderlagen etc. zijn weergegeven op de maatgevende dwarsprofielen en situatietekeningen volgens de bij dit contract behorende tekeningen.
 - Het vervaardigen van werktekeningen is er op gericht de nieuwe constructie in te passen in de inmeting conform het voor het dijkvak geldende dwarsprofiel.
 - Op de te vervaardigen werktekeningen dienen in de dwarsprofielen de bestaande situatie, de nieuwe situatie en het op de bij dit contract behorende tekeningen, weergegeven ontwerp te zijn weergegeven.
 - Op de tekeningen moet tenminste de taludhelling, hoogtes, tonrondte en eventuele overgangen in bekledingstypes zijn aangegeven.
 - De maximale afstand tussen de te vervaardigen dwarsprofielen bedraagt 100 meter. Bij bochten en constructiewijzigingen extra werkprofielen opstellen.
 - De werktekeningen dienen tenminste 15 werkdagen, voorafgaand aan de uitvoering van de Werkzaamheden ter acceptatie aan de Opdrachtgever, zowel digitaal in AutoCad (DWG)-formaat als op papier te worden aangeboden;
- d) De Opdrachtgever beslist zo spoedig mogelijk omtrent de acceptatie van de werktekeningen en deelt haar beslissing, in elk geval uiterlijk op de tiende werkdag na de dag waarop zij de werktekeningen heeft ontvangen, schriftelijk aan de Opdrachtnemer mee. Indien de Opdrachtgever haar beslissing niet uiterlijk op de tiende werkdag aan de Opdrachtnemer heeft meegedeeld worden de werktekeningen geacht te zijn geaccepteerd;
- e) Acceptatie wordt aan de werktekeningen onthouden, indien blijkt dat de werktekeningen niet voldoen aan de in lid 3 genoemde eisen. In het geval de werktekeningen niet worden geaccepteerd wordt de Opdrachtnemer met de redenen hiervan schriftelijk in kennis gesteld. De Opdrachtnemer legt in dat geval zo spoedig mogelijk, doch uiterlijk binnen 5 werkdagen, nieuwe werktekeningen, waarbij met de bezwaren van de Opdrachtgever rekening is gehouden, ter acceptatie aan de Opdrachtgever voor. Ten aanzien van de beslissing over de nieuwe werktekeningen is het bepaalde in lid 4 van overeenkomstige toepassing;
- f) De Opdrachtnemer mag niet starten met de uitvoering van de Werkzaamheden, voordat de werktekeningen door de Opdrachtgever zijn geaccepteerd;
- g) De Opdrachtnemer blijft verantwoordelijk voor de uitvoerbaarheid van de volgens dit artikel ingediende werktekeningen. Eventuele fouten en/of onvolledigheden in de geaccepteerde werktekeningen geven de Opdrachtnemer geen recht op bijbetaling.

4.2.3

Uitvoeren maatregelen in het kader van vrijkomende materialen en bouwstoffen

Deze subparagraaf dient gelezen te worden in samenhang met annex V, Vrijkomende materialen.

4.2.3.1. Doelstelling

Het beheerst omgaan met vrijkomende materialen waaronder afvalstoffen.

4.2.3.2. Informatie

De Opdrachtgever heeft een deel van de in het Werk aanwezige materialen onderzocht. De resultaten van de onderzoeken zijn opgenomen in Vraagspecificatie deel 1 (Eisen).

4.2.3.3. Werkzaamheden

- Onderzoeken milieukundige kwaliteit van vrijkomende materialen.
- Opstellen en naleven van een plan voor het omgaan met vrijgekomen materialen waaronder afvalstoffen
- Meldingen in het kader Besluit bodemkwaliteit
- Het vastleggen en rapporteren van afgevoerde afvalstoffen in een afvalstoffenregistratie

4.2.3.3.1. Opslag materialen, bouwstoffen, materieel en hulpmiddelen

Verzamelde uit het werk komende (organische) materialen, alsmede bouwstoffen, materieel en hulpmiddelen die niet in gebruik zijn voor het verrichten van Werkzaamheden, ten minste tot de volgende afstand buiten de verharding, gemeten uit de kantstreep, van een voor het openbaar verkeer opengestelde rijbaan plaatsen of opslaan:

- | | |
|---|---------|
| • op autosnelwegen | 13,00 m |
| • op autowegen | 6,00 m |
| • op wegen met een snelheidsbeperking van 80 km/h | 4,50 m |
| • op wegen met een snelheidsbeperking lager dan 80 km/h | 3,00 m |
| • achter de voertuigkering | 1,50 m |

met dien verstande dat een eventueel aanwezige voertuigkering hierdoor niet aan haar functie mag worden onttrokken en het zicht op verkeersborden en andere voor de weggebruiker bedoelde signaalgevers en/of aanduidingen niet mag worden belemmerd.

4.2.3.4. Proceseisen

4.2.3.4.1. Algemeen

De Opdrachtnemer dient voor adequate en wetconforme verwerking en/of afvoer van vrijkomende materialen waaronder afvalstoffen zorg te dragen, met in achtneming van alle ter zake geldende (wettelijke en bestuursrechtelijke) voorschriften. De Opdrachtnemer vertegenwoordigt met betrekking tot afvalstoffen de Opdrachtgever als ontdoener in de zin van de Wet milieubeheer. De Opdrachtnemer informeert de Opdrachtgever direct schriftelijk over de gemaakte afspraken met het bevoegd gezag.

4.2.3.4.2. Onderzoeken milieukundige kwaliteit

- De Opdrachtnemer dient van de vrijkomende materialen, waarvan de milieukundige kwaliteit niet of onvoldoende bekend is, voorafgaand aan het vrijkomen van de materialen de milieukundige kwaliteit vast te stellen door middel van een milieukundig onderzoek. Milieukundige onderzoeken dienen conform de geldende onderzoeksnormen te worden uitgevoerd. De kosten voor dit onderzoek zijn voor rekening van de Opdrachtnemer.
- Bij vrijkomen van asfalt is hoofdstuk 4 van CROW Publicatie 210 "Richtlijn omgaan met vrijkomend asfalt" van toepassing.
- Tevens dient, indien geen gegevens door de Opdrachtgever beschikbaar zijn gesteld voor de locaties waar de Opdrachtnemer grondwerk gaat uitvoeren, de Opdrachtnemer voor aanvang van deze werkzaamheden een verkennend (water)bodemonderzoek conform de Wet Bodembescherming laten uitvoeren door een instelling die voor het betreffende onderzoek is gecertificeerd door een certificatie-instelling die daartoe is erkend door een Nationale accreditatie-instelling (in Nederland de Raad voor Accreditatie). De kosten voor dit (water)bodemonderzoek zijn voor rekening van de Opdrachtnemer. Voor aanvang van de werkzaamheden op de betreffende locatie moet de Opdrachtnemer een afschrift van de onderzoeksresultaten verstrekken aan de Opdrachtgever.

4.2.3.4.3. Opstellen plan vrijkomende materialen

- De Opdrachtnemer dient voor de start van de Uitvoeringswerkzaamheden een plan "vrijkomende materialen" in dat betrekking heeft op het Werk.
- De Opdrachtnemer dient het plan, vóór verstrekking aan de Opdrachtgever, af te stemmen met het bevoegd gezag Besluit bodemkwaliteit, Wet bodembescherming en Wet milieubeheer.
- Indien het milieukundig onderzoek de aanwezigheid van teerhoudend asfalt aantoonde, dient de Opdrachtnemer als onderdeel van het plan vrijkomende materialen een freesplan op te stellen en de hoeveelheid af te voeren teerhoudende verharding te bepalen en ter Acceptatie aan de Opdrachtgever aan te bieden. De kosten voor het gescheiden vrijmaken, afvoeren en afleveren

van die hoeveelheid worden vergoed tegen een bedrag van 50 euro per ton exclusief omzetbelasting.

- Indien het milieukundig onderzoek blijkt dat vrijkomende grond valt in het gebiedsspecifiek kader/normstelling nooit toepasbare/nooit verspreidbare grond, dient de Opdrachtnemer als onderdeel van het plan vrijkomende materialen een grondstromenplan op te stellen en de hoeveelheid af te voeren nooit toepasbare/nooit verspreidbare grond te bepalen en ter Acceptatie aan de Opdrachtgever aan te bieden. De kosten voor het gescheiden vrijmaken, afvoeren en afleveren van die hoeveelheid worden vergoed tegen een bedrag van 65 euro per ton exclusief omzetbelasting.

4.2.3.4.4. Meldingen in het kader van het Besluit bodemkwaliteit

De Opdrachtnemer verricht de meldingen in het kader van het Besluit bodemkwaliteit. Hiertoe dient de Opdrachtnemer en procedure te volgen die door het Besluit bodemkwaliteit wordt voorgeschreven. Daarnaast informeert hij de opdrachtgever terstond schriftelijk over gemaakte afspraken met het bevoegd gezag.

4.2.3.5. Producteisen

4.2.3.5.1. Plan vrijkomende materialen

- Het plan vrijkomende materialen dient te beschrijven hoe wordt omgegaan met vrijkomende materialen. Het plan dient minimaal uit de volgende onderdelen te bestaan:
 - Aard, kwaliteit en hoeveelheden van vrijkomende materialen
 - Wijze en locatie van afvoer, verwerking of toepassing van de vrijkomende materialen.
 - Wijze waarop wordt omgegaan met onbekende vrijkomende materialen.
 - De te volgen procedures, inclusief aan te vragen of aangevraagde vergunningen, meldingen, afvalstroomnummers.
- In het plan dient onderscheid gemaakt te worden tussen afvalstoffen en niet-afvalstoffen, conform annex V.
- Het plan vrijkomende materialen dient betrekking te hebben op het gehele Werk.
- De Opdrachtnemer kan ervoor kiezen om deelplannen vrijkomende materialen op te stellen, per gedeelte van het Werk (b.v. op basis van tijd, geografie, materiaal). De eisen voor het plan vrijkomende materialen zijn overeenkomstig van toepassing op het deelplan vrijkomende materialen. Het totaal aan deelplannen dient het gehele Werk te omvatten.

4.2.3.5.2. Afvalstoffenregistratie

- De Opdrachtnemer houdt een op het plan vrijkomende materialen afgestemde administratie bij van de bewijzen van acceptatie van de naar een bewerkings-, verwerkings- of eindverwerkingsinrichting vervoerde afvalstoffen, in welke bewijzen de naam en het adres van de inrichting, het afvalstroomnummer, de aard, de hoeveelheid, de herkomst en de vervoerder van de materialen zijn vermeld.
- Elke 4 weken levert de Opdrachtnemer een overzicht van de in die periode afgevoerde afvalstoffen: aard, hoeveelheid, herkomst, bestemming, afvalstroomnummer (indien van toepassing).
- Bij oplevering van het Werk draagt de Opdrachtnemer de afvalstoffenregistratie over aan de Opdrachtgever.

4.2.4 *Keuren en Testen*

4.2.4.1. Doelstelling

Het keuren van objecten zodat aantoonbaar kan worden gemaakt dat de objecten voldoen aan de eisen.

4.2.4.2. Werkzaamheden

- Opstellen en naleven keuringsplannen
- Uitvoeren keuringen
- Opstellen keuringsrapporten

4.2.4.3. Proceseisen

4.2.4.3.1. Opstellen en naleven keuringsplannen

De Opdrachtnemer dient voor de verschillende soorten Werkzaamheden keuringsplannen op te stellen.

4.2.4.3.2. Uitvoeren keuringen en opstellen keuringsrapporten

De Opdrachtnemer dient tijdens de realisatie keuringen uit te voeren en de resultaten hiervan schriftelijk vast te leggen om aan te tonen dat de objecten voldoen aan de eisen.

4.2.4.4. Producteisen

4.2.4.4.1. Keuringsplan

De keuringen hebben betrekking op de eisen uit de volgende documenten:

- Vraagspecificatie deel 1 (Eisen);
- De documenten behorende bij vraagspecificatie deel 1 (Eisen) en de daaruit voortvloeiende eisen.
- De door de Opdrachtgever geïdentificeerde risico's zoals opgenomen in vraagspecificatie deel 1 (Eisen).

In een keuringsplan dient voor een object per eis ten minste het volgende te zijn geïdentificeerd en vastgelegd:

- Eis (met eisnummer);
- Welke waarden moeten worden waargenomen;
- Van toepassing zijnde bindende, informatieve en overige documenten;
- Beschrijving van de keurings- of testmethode, keurings- of testtraject, de keurings- of testmeetmiddelen, de geldende nauwkeurigheidseisen alsmede de calibratiemethoden, - frequentie en -registratie;
- Wanneer is aangetoond dat aan de eis is voldaan;
- Betrokkenen bij keuring of test (incl. bevoegdheden en verantwoordelijkheden);
- Validatie van de keurings- en testmethode;
- De formulieren die worden gebruikt tijdens de test.

4.2.4.4.2. Keuringsrapport

Het keuringsrapport dient te voldoen aan dezelfde eisen als het keuringsplan.

Aanvullend op hetgeen gesteld in §21-3 UAV-GC 2005 dient in het keuringsrapport voor een object per eis ten minste het volgende te zijn vastgelegd:

- Identificatie van geconstateerde afwijkingen;
- Indien niet wordt voldaan de verbetermaatregelen beschrijven, zodat alsnog aan de eis wordt voldaan;
- Feitelijke registratie van de keuringsresultaten, de waarde en eventuele marges;
- Invloed van de testomgeving;
- Bewijsdocument of verwijzing naar bewijsdocument, waarin wordt aangetoond dat wordt voldaan aan de gestelde eis.

4.2.5 Opleveren

4.2.5.1. Doelstelling

Waarborgen dat de documentatie van de gerealiseerde objecten op beheerste, expliciete en transparante wijze wordt vastgelegd in opleverdossiers.

4.2.5.2. Werkzaamheden

- Opstellen opleverdossier

4.2.5.3. Proceseisen

4.2.5.3.1. Opstellen opleverdossier

De Opdrachtnemer dient voor oplevering Werk het opleverdossier verstrekt te hebben.

4.2.5.3.2. Digitaal overdragen gegevens

De Opdrachtnemer dient bij oplevering Werk alle door de Opdrachtnemer in het kader van de realisatie van het Werk verkregen gegevens met betrekking tot de structuur of de samenstelling en kwaliteit van de bodem en het grondwater in te dienen bij TNO-NITG, DINO ("Data en Informatie Nederlandse Ondergrond") conform de aangegeven procedure op www.dinodata.nl. In alle bestanden dient RWS als Opdrachtgever te zijn ingevuld. De Opdrachtnemer dient een bewijs van levering van de data aan DINO te overhandigen aan de Opdrachtgever. De door de Opdrachtnemer verstrekte gegevens worden door DINO opgenomen in de landelijke geo-informatie-databank.

De Opdrachtnemer dient de digitaal aan te leveren projectgegevens, in de vorm van bestanden in het aangegeven bestandsformaat én conform de aangegeven applicatieversie als vermeld in betreffende eis, op te slaan en over te dragen in één of meerdere Elektronische Overdracht Dossier(s) (EOD), zoals aangegeven in de tabel in § 5.2.4.4.1. op een geschikte gegevensdrager (bijvoorbeeld DVD, FTP-server). De Opdrachtgever stelt hiervoor de volgende gegevens ter beschikking:

- Basis-EOD inclusief indexen;
- Instructie toepassing EOD verkennen.

Indien de indexen in het Basis-EOD niet toereikend zijn voor het project, kan de Opdrachtnemer in overleg met de Opdrachtgever de structuur aanpassen.

4.2.5.4. Producteisen

4.2.5.4.1. Opleverdossier

Het opleverdossier bestaat uit:

- Gegevens conform onderstaande tabel

Gegevens/ Documenten	Aantal papieren exemplaren	Digitaal
As-built tekeningen van aangepaste objecten en in de grond achter gebleven (hulp)constructies als bedoeld in bijlage B	1	Ja
Garantieverklaringen als bedoeld in §4-12 UAV-GC 2005	1	Ja
Keurings- en testrapporten	Geen	Ja
Bouwstoffendossier	Geen	Ja
Afvalstoffen	Geen	Ja
V&G-dossier	Geen	Ja

5 Inkoopmanagement

5.1.1 Doelstelling

Waarborgen van een navolgbaar, beheerst en transparant inkoopproces

5.1.2 Werkzaamheden

- Voldoen aan BIBOB-eisen
- Inschakelen zelfstandige hulppersoon voor Kerngis en DTB

5.1.3 Proceseisen

5.1.3.1. Zelfstandige hulppersonen en BIBOB-eisen

Indien de Opdrachtnemer onderdelen van de Werkzaamheden door zelfstandige hulppersonen, niet zijnde leveranciers, laat verrichten en de waarde van de door de zelfstandige hulppersoon te verrichten werkzaamheden groter is dan of gelijk is aan € 125.000,= (excl. omzetbelasting), moet de inschakeling van de zelfstandige hulppersoon tevoren zijn geaccepteerd door de Opdrachtgever.

De Opdrachtnemer meldt de inzet van de zelfstandige hulppersoon tijdig aan de Opdrachtgever en verstrekt daarbij aan de Opdrachtgever een door de zelfstandige hulppersoon ingevulde en ondertekende Eigen Verklaring, volgens het model dat bij de inschrijving voor deze opdracht is gehanteerd. Van deze Eigen Verklaring dienen de onderdelen 1 en 2 te zijn ingevuld.

Acceptatie door de Opdrachtgever beperkt zich uitsluitend tot de genoemde omstandigheden in artikel 45 leden 1 en 2, van de richtlijn 2004/18/EG. Indien uit de beoordeling blijkt dat de zelfstandige hulppersoon zich bevindt in één van de omstandigheden, genoemd in artikel 45 leden 1 en 2, van de richtlijn 2004/18/EG, dan kan de Opdrachtgever besluiten dat:

- de door de Opdrachtnemer gekozen zelfstandige hulppersoon niet wordt geaccepteerd, en;
- de Opdrachtnemer de gelegenheid krijgt om een andere zelfstandige hulppersoon te vinden die de betreffende Werkzaamheden kan uitvoeren of aan te geven dat hij het betreffende deel alsnog zelf zal uitvoeren.

Indien de Opdrachtgever aanwijzingen heeft dat een zelfstandige hulppersoon zich bevindt in één van de omstandigheden, genoemd in artikel 45 leden 1 en 2, van richtlijn 2004/18/EG, maar er nog onvoldoende informatie beschikbaar is om het uitsluiten van die zelfstandige hulppersoon te motiveren dan zal advies worden gevraagd aan het Bureau BIBOB (zie artikel 8 van de Wet BIBOB). De zelfstandige hulppersoon over wie advies is gevraagd, wordt door de Opdrachtgever over de inhoud van dat advies geïnformeerd.

Het in dit artikel bepaalde laat onverlet de verantwoordelijkheid en aansprakelijkheid van de Opdrachtnemer voor de juiste en tijdige voltooiing van het Werk. In geval een Zelfstandig hulppersoon door de Opdrachtgever niet wordt geaccepteerd, geeft dat de Opdrachtnemer geen enkel recht op schadevergoeding, bijbetaling of termijnverlenging.

6 Projectbeheersing

Het proces Projectbeheersing is opgesplitst in de deelprocessen:

- Risicomanagement
- Planningsmanagement
- Financieel management

6.1 Risicomanagement

6.1.1 Doelstelling

Identificeren en beheersen van risico's.

6.1.2 Werkzaamheden

- Inventariseren, analyseren en kwantificeren van risico's.
- Beheersen van risico's.
- Opstellen en bijhouden van een risicoregister.

6.1.3 Proceseisen

6.1.3.1. Algemeen

De Opdrachtnemer dient risicomanagement (risicoanalyse en risicobeheersing) uit te voeren gedurende alle fasen van het Werk.

6.1.3.2. Inventariseren en analyseren van risico's

De Opdrachtnemer dient:

- De risico's inventariseren en analyseren die verbonden zijn aan het uitvoeren van de Werkzaamheden.
- Geïntariseerde en geanalyseerde risico's te kwantificeren;
- De door de Opdrachtgever geïdentificeerde risico's zoals opgenomen in vraagspecificatie deel 1 (Eisen) over te nemen in zijn risico-inventarisatie.

6.1.3.3. Beheersen van risico's

De Opdrachtnemer dient:

- voor elk geïdentificeerd risico beheersmaatregelen vast te stellen;
- aan te tonen dat beheersmaatregelen genomen zijn.

6.1.3.4. Opstellen en bijhouden van een risicoregister

De Opdrachtnemer dient een risicoregister aan te leggen en actueel te houden.

6.1.4 Producteisen

6.1.4.1. Risicoregister

Het risicoregister dient minimaal de volgende gegevens te bevatten:

- De actuele risico's en inmiddels beheerste risico's

Per geïntariseerd risico:

- Beschrijving van het risico (de ongewenste gebeurtenis);
- Beschrijving van de oorzaak;
- Beschrijving van het gevolg;
- Inschatting in kans en gevolklassen van het initieel risico en het restrisico;
- Beschrijving van de beheersmaatregelen;
- Status van de beheersmaatregel(en).

6.2 Planningsmanagement

6.2.1 Doelstelling

Beheren van de planning van de Werkzaamheden

6.2.2 Werkzaamheden

- Opstellen overall planning
- Opstellen detailplanningen
- Registreren en bijsturen van de voortgang

6.2.3 Proceseisen

6.2.3.1. Opstellen overall planning

De Opdrachtnemer dient een overall planning op te stellen.

De overall planning dient te worden geactualiseerd indien de daadwerkelijke voortgang van de Werkzaamheden meer dan een week gaan afwijken.

6.2.3.2. Opstellen detailplanning

De Opdrachtnemer dient de detailplanning:

- Op te stellen;
- Actueel te houden.

6.2.3.3. Registreren en bijsturen van de voortgang

De Opdrachtnemer dient het achterlopen op een kritiek pad als een afwijking te beschouwen en conform de afwijkingsprocedure te behandelen.

6.2.4 Producteisen

6.2.4.1. Planning algemeen

Planningen dienen zowel als 'hard-copy' als in digitale vorm aan de Opdrachtgever ter beschikking te worden gesteld.

6.2.4.2. Overall planning

De overall planning dient:

- Een reële inschatting te geven van doorlooptijden;
- Alle data en mijlpalen te bevatten voortkomend uit de Basisovereenkomst en annex II;
- Conform een balkenschema (Gantt chart) te zijn opgezet;
- De relevante vergunningsprocedures weer te geven.

6.2.4.3. Detailplanning

Een detailplanning dient:

- Een nadere uitwerking van faseringen, inclusief Werkzaamheden die hinder voor de omgeving kunnen veroorzaken zoals bijvoorbeeld verkeersmaatregelen en overige verkeershinder weer te geven.
Indien wordt afgeweken van de genoemde werktijden dan is het bepaalde in artikel 16 van de Basisovereenkomst van toepassing.

6.3 Financieel management

6.3.1 Doelstelling

Het financiële beheer overeenkomstig de contractuele voorwaarden te laten verlopen.

6.3.2 Werkzaamheden

- Opstellen onderbouwing opdrachtsom
- Opstellen termijnstaat

6.3.3 *Proces- en producteisen*

6.3.3.1. Algemeen

- In aanvulling op artikel 14 van de Basisovereenkomst en §33 van de UAV-gc 2005 gelden onderstaande bepalingen inzake de betalingsregeling.
- Met "opdrachtsom" wordt in deze betalingsregeling bedoeld het totaalbedrag als genoemd in artikel 2 lid 4 van de Basisovereenkomst.

6.3.3.2. Onderbouwing opdrachtsom

De Opdrachtnemer verstrekt uiterlijk binnen tien dagen na opdrachtverlening een realistische en uitlegbare nadere onderbouwing van de Staat van ontleding van de inschrijvingsprijs. In geval van een prijsaanbieding conform § 45 lid 2 UAV-GC 2005 verstrekt de Opdrachtnemer een niet-gesaldeerde onderbouwing bij die prijsaanbieding.

In de onderbouwing dient onderscheid gemaakt te worden in directe en indirecte kosten. De directe kosten dienen te zijn uitgesplitst naar de benodigde hoeveelheden of activiteiten maal de prijs per eenheid en de gerelateerde eenmalige kosten.

De indirecte kosten dienen te zijn uitgesplitst naar algemene eenmalige kosten, engineering, tijdgebonden kosten (waaronder uitvoeringskosten) en toeslagen als bijdragen, algemene kosten, winst en risico.

6.3.3.3. Termijnstaat (verrekenen in werkvakken)

- De Opdrachtnemer legt de termijnstaat ter Acceptatie voor, conform het format in bijlage I van het inschrijvings- en beoordelingsdocument. De Opdrachtgever kan één of meerdere betaalposten alsmede hun financiële waarde precoderen, die de Opdrachtnemer dient over te nemen in zijn termijnstaat.

6.3.3.4. Termijnstaat (verrekenen op planning)

Niet van toepassing.

6.3.3.5. Opschorting van betaling

- De betaling van een termijnbedrag kan geheel worden opgeschort.
- Het opschorten van de betaling van het gehele termijnbedrag geschiedt door het niet afgeven van een prestatieverklaring, als bedoeld in §33 UAV-GC 2005.
- Een prestatieverklaring wordt niet afgegeven, indien naar het oordeel van de Opdrachtgever een tekortkoming in de nakoming van Opdrachtnemers contractuele verplichtingen is geconstateerd en aan de Opdrachtnemer is gemeld (conform § 20-4, 21-10 UAV-GC 2005) en die nog niet is hersteld of op andere wijze afdoende is opgelost.
- Als tekortkoming als bedoeld in voorgaand lid wordt in ieder geval aangemerkt:
 - het niet hebben van een geaccepteerde termijnstaat
- Betaling van een opgeschort termijnbedrag vindt bij een volgende termijn plaats, nadat de tekortkoming is hersteld of op andere wijze afdoende is opgelost.
- De Opdrachtnemer heeft in geval van opschorting van betaling geen recht op vergoeding van rente en indexering.

7 Projectondersteuning

Het proces Projectondersteuning is opgesplitst in de deelprocessen:

- Kwaliteitsmanagement;
- V&G-management;
- Organisatiemanagement;

7.1 Kwaliteitsmanagement

7.1.1 Doelstelling

- Waarborgen dat geëiste product- en proceskwaliteit op beheerste, expliciete en transparante wijze wordt geleverd.
- Beheren van afwijkingen op de Overeenkomst.
- Meten, analyseren en verbeteren van de geleverde proces- en productkwaliteit.

7.1.2 Werkzaamheden

- Hanteren kwaliteitsmanagementsysteem
- Medewerking verlenen aan audits en toetsen van de Opdrachtgever
- Plannen, uitvoeren en registreren audits.
- Identificeren en registreren van afwijkingen.
- Implementeren van de (corrigerende) maatregelen.
- Verbeteringen doorvoeren en bewaken
- Opstellen en beheren van een afwijkingenregister.

7.1.3 Proceseisen

7.1.3.1. Hanteren kwaliteitsmanagementsysteem

De Opdrachtnemer dient alle Werkzaamheden volgens de Overeenkomst te verrichten op basis van een kwaliteitsmanagementsysteem

Dit kwaliteitsmanagementsysteem dient gebaseerd te zijn op één of in geval van een combinatie eventueel meerdere kwaliteitsmanagementsystemen die zijn gecertificeerd door een daartoe geaccrediteerde certificatie-instelling op basis van de vigerende versie van de norm NEN-EN-ISO 9001.

7.1.3.2. Medewerking verlenen aan audits en toetsen van de Opdrachtgever

De Opdrachtnemer dient de Opdrachtgever te allen tijde medewerking te verlenen om een audit, systeem-, proces- of producttoets te (laten) verrichten en de hiervoor benodigde Documenten en informatie te leveren. Hierbij heeft de Opdrachtgever de bevoegdheid om te allen tijde alle bouw- en werkterreinen, fabrieken, werkplaatsen en loodsen van de Opdrachtnemer, zelfstandige hulppersonen en leveranciers, te betreden waar Werkzaamheden ten behoeve van de Overeenkomst worden verricht en zich daarbij te doen vergezellen door derden of deskundigen.

7.1.3.3. Plannen, uitvoeren en registreren audits

De Opdrachtnemer dient:

- Een auditplanning op te stellen voor het Werk. De planning na te leven;
- Minimaal 1 maal per kwartaal dient een audit te worden gehouden;
- Zijn auditplanning te actualiseren op basis van risico's en afwijkingen;
- Op basis van het afwijkingenregister ten minste één maal per kwartaal een analyse uit te voeren van de afwijkingen om mogelijke corrigerende of preventieve maatregelen vast te stellen en te implementeren;
- De auditresultaten binnen zeven dagen na uitvoeren van de audit verwerkt te hebben in het auditregister.

7.1.3.4. Identificeren en registreren van afwijkingen

De Opdrachtnemer dient afwijkingen te identificeren.

De Opdrachtnemer dient afwijkingen vast te leggen in een afwijkingsrapport.

De Opdrachtnemer dient negatieve bevindingen en tekortkomingen die door de Opdrachtgever zijn geconstateerd en gemeld aan de Opdrachtnemer, af te handelen op gelijke wijze als afwijkingen door de Opdrachtnemer geconstateerd;

De Opdrachtnemer dient

- binnen twee dagen na het constateren van een afwijking alle relevante basisinformatie in het afwijkingsrapport verwerkt te hebben;
- binnen tien dagen na het constateren alle te treffen maatregelen inclusief plandata in het afwijkingsrapport verwerkt te hebben. Indien het een afwijking betreft die is opgesteld naar aanleiding van een negatieve bevinding die schriftelijk door de Opdrachtgever is gemeld, dient de Opdrachtnemer de maatregel en de geplande datum schriftelijk terug te melden aan de Opdrachtgever;
- binnen 10 dagen een wijzigingsvoorstel in te dienen, indien de Opdrachtnemer meent dat een afwijking niet gecorrigeerd kan worden en van blijvende aard is;
- een afwijkingenregister bij te houden.

De correctie van een afwijking dient uiterlijk plaats te vinden voor afronding het betreffende werkpakket.

7.1.3.5. Verbeteringen doorvoeren en bewaken

De Opdrachtnemer dient op basis van de geïdentificeerde risico's en tijdsduur van de betreffende Werkzaamheden waarop de risico's betrekking hebben een beoordeling door de directie van de onderneming voor het project uit te voeren om de effecten van de getroffen corrigerende en preventieve maatregelen te beoordelen en indien nodig maatregelen te treffen om de gewenste verbeteringen door te voeren.

7.1.4 Producteisen

7.1.4.1. Auditregister

Het auditregister dient minimaal de volgende zaken te bevatten:

- werkpakketnummer(s) waar audit betrekking op heeft;
- geplande datum audit;
- datum uitgevoerde audit;
- uniek auditnummer;
- auditor;
- resultaten audit;
- vervolgactie audit.

7.1.4.2. Afwijkingsrapport

Het afwijkingsrapport dient minimaal te bevatten:

- uniek volgnummer;
- het auditnummer;
- geconstateerd door de Opdrachtgever of de Opdrachtnemer;
- datum constatering;
- omschrijving afwijking;
- oorzaak afwijking;
- afwijking op eisnummer;
- afwijking op werkpakket;
- verantwoordelijke actor;
- of correctie mogelijk is;
- omschrijving correctie;

- resultaat afweging of er een corrigerende maatregel nodig is;
- omschrijving van de corrigerende maatregel;
- datum wanneer de corrigerende maatregel uitgevoerd zal zijn;
- hoe wordt gemeten dat de corrigerende maatregel wordt geëffectueerd;
- resultaat afweging of er een preventieve maatregel nodig is;
- omschrijving van de preventieve maatregel;
- datum wanneer de preventieve maatregel uitgevoerd zal zijn;
- hoe wordt gemeten dat de preventieve maatregelen wordt geëffectueerd;
- geplande datum implementatie corrigerende maatregel;
- geplande datum implementatie preventieve maatregel;
- werkelijke datum implementatie corrigerende maatregelen;
- werkelijke datum implementatie preventieve maatregelen;
- status van de afwijking;
- datum sluiting van het afwijkingsrapport;

7.1.4.3. Afwijkingenregister

Het afwijkingenregister dient per afwijking weer te geven:

- uniek volgnummer van de afwijking;
- omschrijving van de afwijking;
- datum constatering;
- verantwoordelijke actor;
- werkpakket (WBS-code);
- status van de Correctie;
- datum wanneer corrigerende maatregel(en) uitgevoerd zullen zijn;
- status van de Corrigerende maatregelen;
- geplande datum implementatie corrigerende maatregelen;
- geplande datum implementatie preventieve maatregelen;
- werkelijke datum implementatie corrigerende maatregelen;
- werkelijke datum implementatie preventieve maatregelen;
- status afwijking;
- datum sluiting van het afwijkingsrapport.

7.2 Veiligheids- en gezondheidsmanagement

7.2.1 Doelstelling

De Opdrachtgever stelt prioriteit aan veiligheid en gezondheid. Het doel van veiligheids- en gezondheidsmanagement is het waarborgen dat het Werk op een, voor alle betrokken natuurlijke en rechtspersonen, veilige en gezonde wijze tot stand komt, onderhouden wordt en gebruikt kan worden.

7.2.2 Informatie

De Opdrachtgever heeft een Veiligheids – en Gezondheidsplan ontwerp opgesteld en als bijlage A toegevoegd bij deze vraagspecificatie.

7.2.3 Werkzaamheden

- Het toepassen van een veiligheidsmanagementsysteem;
- Alle Werkzaamheden die voortkomen uit het Arbeidsomstandighedenbesluit;
- Het aanstellen van V&G-coördinatoren en verzorgen van de V&G- coördinatie;
- Het opstellen en implementeren van een V&G-plan, V&G-dossier en calamiteitenplan;
- Het organiseren van de nodige veiligheidsmaatregelen en relevante V&G-instructie voor werknemers, hulppersonen, personeel van de Opdrachtgever en bezoekers van de bouwplaats;
- Implementeren van risicomanagement ten behoeve van V&G;
- Registreren en behandelen van incidenten en (bijna) ongevallen.

7.2.4 Proceseisen

7.2.4.1. Algemeen

De Opdrachtnemer dient:

- indien de Opdrachtnemer is georganiseerd in de vorm van een combinatie van meerdere partijen, er voor te zorgen dat ieder van de afzonderlijke combinanten over een veiligheidsmanagementsysteem beschikt, waarbij het systeem of de combinatie van systemen van toepassing dient respectievelijk dienen te zijn op alle Werkzaamheden;
- op te treden als enig zaakwaarnemer en als enig vertegenwoordiger voor de Opdrachtgever waar het gaat om het zekeren van alle maatregelen en verplichtingen die vereist zijn op basis van de Arbowet en –regelgeving;
- uit hoofde van de coördinatieverplichting over nevenopdrachtnemers conform annex VI en bijbehorende coördinatieovereenkomst zorg te dragen voor de coördinatie op het gebied van veiligheid en gezondheid en hiertoe een overall V&G-coördinator aan te stellen.

7.2.4.2. Veiligheid en gezondheid ontwerp

Niet van toepassing.

7.2.4.3. Veiligheid en gezondheid uitvoering

De Opdrachtnemer dient:

- een V&G-coördinator uitvoeringsfase aan te stellen overeenkomstig artikel 2.29 van het Arbeidsomstandighedenbesluit en de Opdrachtgever hierover schriftelijk te informeren. De V&G coördinator uitvoeringsfase dient ten minste de taken overeenkomstig artikel 2.31 van het Arbeidsomstandighedenbesluit uit te voeren en voldoende bevoegdheid te hebben om de benodigde maatregelen in het kader van het Arbeidsomstandighedenbesluit door te voeren;
- tijdens de uitvoering de veiligheids- en gezondheidsrisico's verbonden aan de realisatie en het beheer en onderhoud van het Werk te inventariseren, analyseren en evalueren overeenkomstig de eisen als gesteld in § 6.1 van deze vraagspecificatie Proces;
- er voor zorg te dragen dat door de Opdrachtnemer ingeschakelde hulppersonen in het bezit zijn van geldige, door de Opdrachtgever te verstrekken, verklaring waarmee ontheffing wordt verleend van artikelen van het Voertuigenreglement en het Reglement Verkeersregels en Verkeerstekens 1990, voor zover noodzakelijk voor de uitvoering van vorenbedoelde werkzaamheden;
- de voorlichting van werknemers van de Opdrachtgever, door de Opdrachtgever ingeschakelde personen en derden op de bouwplaats te coördineren en verzorgen;
- een calamiteitenplan op te stellen en actueel te houden.

7.2.4.4. Incidenten en (bijna) ongevallen

De Opdrachtnemer dient:

- alle incidenten en (bijna) ongevallen te registreren en terstond aan de Opdrachtgever te rapporteren;
- onderzoek te doen naar de oorzaak van opgetreden incidenten en (bijna) ongevallen en maatregelen te nemen om de oorzaak weg te nemen teneinde vergelijkbare incidenten en (bijna) ongevallen in de toekomst te voorkomen;
- de Opdrachtgever inzage te verlenen in de afhandeling van incidenten en (bijna) ongevallen;
- relevante rapportages van incidenten en (bijna) ongevallen te verwerken in het V&G-dossier.

7.2.4.5. Bestratingswerkzaamheden

In verband met het bepaalde in §11 UAV-GC 2005 wordt de Opdrachtnemer er op gewezen dat, indien bestratingswerkzaamheden onderdeel (kunnen) zijn van de Werkzaamheden, rekening moet worden gehouden met de fysieke belasting tijdens de uitvoering van de werkzaamheden en tevens dat nieuw bestratingwerk boven de 1500 m² in beginsel mechanisch moet worden uitgevoerd; een en ander ingevolge de Arbeidsomstandighedenwetgeving.

De Opdrachtnemer dient zijn werknemers en zijn zelfstandige hulppersonen hiervan in kennis te stellen.

7.2.4.6. Opruimen materialen

Niet van toepassing.

7.2.5 *Producteisen*

7.2.5.1. V&G-plan

Het V&G-plan dient ten minste te voldoen aan artikel 2.27 van het Arbeidsomstandighedenbesluit en omvat minimaal de volgende onderdelen:

- de naam van de coördinator voor de ontwerp-, uitvoering- en onderhoudsfase;
- een beschrijving van de wijze waarop wordt voldaan aan de van toepassing zijnde wet- en regelgeving, normen en overige eisen op het gebied van veiligheid en gezondheid;
- beschrijving van de organisatie met betrekking tot V&G;
- beschrijving van de wijze voor melding, rapportage en afhandeling van incidenten en (bijna) ongevallen;
- beschrijving van de wijze waarop het V&G-dossier actueel gehouden wordt;
- beschrijving van het proces van risico-inventarisatie en evaluatie met betrekking tot V&G-risico's;
- het risicoregister op het gebied van V&G;
- beschrijving van de wijze waarop voorlichting op het gebied van V&G wordt verzorgd.

7.2.5.2. Calamiteitenplan

In het calamiteitenplan dient te worden beschreven:

- geïdentificeerde mogelijke calamiteiten (scenario's);
- preventieve maatregelen ter voorkoming van calamiteiten;
- het tijdig signaleren van calamiteiten;
- instructies over hoe te handelen bij calamiteiten;
- coördinatie van Werkzaamheden tijdens calamiteiten, inclusief aangewezen hulpverleners en coördinatoren;
- eventuele acties ter voorkoming van escalatie en het beperken van vervolgschade;
- de bereikbaarheid voor hulpverleningsdiensten;
- de wijze van hulpverlening;
- de beschikbaarheid van materiaal en materieel;
- communicatie met de Opdrachtgever en (vaar)wegbeheerders;
- door de Opdrachtnemer te nemen maatregelen in geval van calamiteiten;
- communicatie van het calamiteitenplan aan alle betrokkenen;
- training van coördinatoren en hulpverleners;
- geplande oefeningen.

7.2.5.3. V&G-dossier

Het V&G-dossier dient te voldoen aan de eisen van het Arbeidsomstandighedenbesluit.

7.2.5.4. Risicoregister

Het risicoregister op het gebied van V&G dient te voldoen aan de eisen als gesteld in het hoofdstuk risicomangement van deze vraagspecificatie.

7.3 Organisatiemanagement

7.3.1 *Doelstelling*

Waarborgen dat de bij het Werk ingezette mensen aan bijdragen dat het Werk op een beheerste wijze tot stand komt en kan worden beheerd en onderhouden.

7.3.2 *Werkzaamheden*

- Opstellen Organisational Breakdown Structure (OBS) en functieprofielen en invullen functies.
- Naleven Wet Arbeid Vreemdelingen.

7.3.3 *Proceseisen*

7.3.3.1. *Opstellen OBS en functieprofielen*

De Opdrachtnemer dient een OBS en functieprofielen op te stellen die is afgestemd op het Werk.

De Opdrachtnemer dient:

- er voor zorg te dragen dat de sleutelfunctionarissen c.q. de plaatsvervangers voor de Opdrachtgever op werkdagen bereikbaar zijn;
- een procedure vast te stellen en na te leven voor de vervanging van sleutelfunctionarissen;
- voor aanvang van de Werkzaamheden een contactpersoon aan te stellen die 24-uur per dag bereikbaar dient te zijn tijdens de uitvoering van de Werkzaamheden.

7.3.3.2. *Naleven Wet arbeid vreemdelingen*

Onder verwijzing naar § 11 UAV-GC 2005 wordt de Opdrachtnemer geacht bekend te zijn met hetgeen in de Wet arbeid vreemdelingen (Wav) bepaald is omtrent het verbod om vreemdelingen in Nederland arbeid te laten verrichten zonder tewerkstellingsvergunning, alsmede met de overige verplichtingen die uit de Wav voortvloeien.

De Opdrachtnemer leeft de bepalingen van de Wav na.

De Opdrachtnemer zorgt er tevens voor dat zijn zelfstandige hulppersonen op de bepalingen van de Wav gewezen worden en dat zij deze bepalingen naleven.

De aan de naleving verbonden gevolgen en kosten zijn voor rekening van de Opdrachtnemer.

Mede namens de Opdrachtgever houdt de Opdrachtnemer een administratie bij van alle op het werkterrein aanwezige vreemdelingen. Deze administratie voldoet aan artikel 15 van de Wav.

Deze administratie bevat afschriften van de identiteitsbewijzen en zo nodig tewerkstellingsvergunningen van alle op het werkterrein aanwezige vreemdelingen.

De Documenten dienen, indien nodig, te worden geactualiseerd en dienen mede namens de Opdrachtgever door de Opdrachtnemer te worden bewaard.

De identiteit van de vreemdelingen dient mede namens de Opdrachtgever door de Opdrachtnemer te worden gecontroleerd. Dat deze controle heeft plaatsgevonden dient te blijken uit de administratie.

Ten behoeve van de administratie kan door de Opdrachtnemer gebruik worden gemaakt van elektronische middelen.

De Opdrachtnemer verleent de Opdrachtgever, dan wel door de Opdrachtgever aan te wijzen personen, op eerste verzoek toegang tot de bij de Opdrachtnemer aanwezige administratie.

De Opdrachtnemer toont de Opdrachtgever aan dat hij de bepalingen van de Wav naleeft. Tijdens de uitvoering van de Werkzaamheden zal de Opdrachtgever toetsen op het aantoonbaar naleven door de Opdrachtnemer van de Wav alsmede op het aantoonbaar naleven van de verplichtingen, die de Opdrachtnemer namens de Opdrachtgever nakomt.

Bij elke overleg in de zin van §2.2 van deze vraagspecificatie zorgt de Opdrachtnemer ervoor dat 'de tewerkstelling van vreemdelingen' wordt geagendeerd.

Bij welke overtreding dan ook van de Wav, geconstateerd door de Arbeidsinspectie of enig ander orgaan, komen boetes, die daaruit voor de Opdrachtgever voortvloeien, voor rekening van de Opdrachtnemer en vrijwaart de Opdrachtnemer de Opdrachtgever ter zake.

De Opdrachtgever zal deze boetes aan de Opdrachtnemer doorbelasten en de Opdrachtnemer zal deze op eerste verzoek aan de Opdrachtgever vergoeden dan wel zal de Opdrachtgever deze

boetes verrekenen met de eerstvolgende [termijn]betaling[en] door de Opdrachtgever aan de Opdrachtnemer te doen, zonder dat deswege een ingebrekestelling nodig is.

7.3.4 Eisen aan producten en personen

7.3.4.1. Functieprofiel

In een functieprofiel dient ten minste omschreven te zijn taken, verantwoordelijkheden en bevoegdheden van sleutelfuncties. Van alle sleutelfuncties dient de Opdrachtnemer een functieprofiel op te stellen.

Bijlage A Veiligheids- en Gezondheidsplan

1. Het project bestaat uit: het verbeteren van de zeewering met bijkomende werken:

2. Ligging van de werken:

ter plaatse van de.....polder, tussen dp en dp met bijkomende werken in de gemeente

3. Namen en adressen van:

a. Opdrachtgever

Naam:	Ministerie van Infrastructuur en Milieu Rijkswaterstaat Zeeland
Adres:	Poelendaelesingel 18
Postcode/plaats:	4335 JA MIDDELBURG
Contactpersoon/directie UAV:	S.J.R. Vermunt
Telefoon/fax:	0118-622000 / 622999

b. Ontwerpde partij

Naam:	Rijkswaterstaat dienst Zeeland Afdeling WVI
Adres:	Kanaalweg 1
Postcode/plaats:	4437 PA MIDDELBURG
Contactpersoon/directie UAV:	S.J.R. Vermunt
Telefoon/fax:	088-246 14 01 / 246 19 94

c. Coördinator ontwerpfase

Naam:	Rijkswaterstaat dienst Zeeland Afdeling WVI
Adres:	Kanaalweg 1
Postcode/plaats:	4437 PA MIDDELBURG
Contactpersoon/directie UAV:	S.J.R. Vermunt
Telefoon/fax:	088-246 14 01 / 246 19 94

Analyse Veiligheids- en Gezondheidsgevaaren - GWW-versie			
Activiteit	Arbo-risico	Oorzaak	Suggesties
Verwijderen glooiingconstructie	Vallende steenachtige materialen Letsel door werken binnen kraanbereik	Opnemen en vervoeren van glooiingelementen	Afzetten met schrikhekken Goede communicatie onderling Persoonlijke beschermingsmiddelen (PBM's)
Aanbrengen glooiingconstructie	Vallende steenachtige materialen Zware glooiingelementen Letsel door werken binnen kraanbereik	Lossen, opnemen en aanbrengen van glooiingelementen met bijbehorende werkzaamheden	Waar mogelijk machinaal zetten Afzetten met schrikhekken Goede communicatie onderling PBM's
Aanbrengen breuksteen	Vallende zware breuksteen en wegspringende delen Letsel door werken binnen kraanbereik	Lossen en aanbrengen van breuksteen	Afzetten met schrikhekken Goede communicatie onderling PBM's
Asfalteringswerk	Verbranding Vervuiling	Aanbrengen van heet asfalt Niet juiste behandeling	PBM's Verzamelen en vervoeren van restanten van asfaltproducten
Transportroutes	Veiligheid op de transportroutes, veiligheid derden	Onveilige situatie	Transportroutes aangeven, werkinstructies, snelheidsbeperkingen.
Afzetten werkterrein	Veiligheid op het werkterrein, veiligheid derden	Onveilige situatie	Deugdelijke afzettingen
Olie transport en opslag	Vervuiling	Niet juiste behandeling	Lekbakken inzetten en verzamelen en afvoeren van restanten van smeermiddelen

STANDAARD KENNISGEVINGSFORMULIER

KENNISGEVING VAN HET VOORGENOMEN TOT STAND BRENGEN VAN EEN (BOUW) WERK (als bedoeld in artikel 4, eerste lid van het Bouwprocesbesluit Arbo-wet)

1. Datum kennisgeving:
2. Volledig adres van de bouwplaats:
3. Opdrachtgever, naam, adres,
Ministerie van Infrastructuur en Milieu
Rijkswaterstaat Zeeland
Poelendaelesingel 18
4335 JA MIDDELBURG
4. Aard van het (bouw)werk: verbeteren van glooiing
5. Uitvoerende partij(en), naam, adres:
6. Coördinator(en) inzake veiligheid en gezondheid tijdens de ontwerpfase van het (bouw)werk, naam, adres:
Rijkswaterstaat dienst Zeeland, Afdeling WVI
Contactpersoon: S.J.R. Vermunt
Kanaalweg 1
4337 PA MIDDELBURG
7. Coördinator(en) inzake veiligheid en gezondheid tijdens de uitvoering van het (bouw)werk, naam, adres:
8. Vermoedelijke datum van aanvang van de werkzaamheden op de bouwplaats:
begin februari 2011
9. Vermoedelijke duur van de werkzaamheden op de bouwplaats:
tot eind oktober 2011
10. Vermoedelijk maximum aantal werknemers op de bouwplaats
.....
11. Gepland aantal ondernemingen en zelfstandigen op de bouwplaats:
.....
12. Naam van de reeds geselecteerde ondernemingen:

Adres Arbeidsinspectie
=====
Directeur Regio Zuidwest

Postbus 820

3500 AV Utrecht

Telnr. 0800 – 270 00 00

MODEL V&G-DOSSIER

Bijlage B Revisie- c.q. as-built-tekeningen

Data-eisen

ID-nr	AutoCad tekeningen
Data 01	<p>a) De Opdrachtnemer moet revisie- c.q. as-built-tekeningen vervaardigen, welke voor de datum van oplevering moeten worden ingediend bij de Opdrachtgever.</p> <p>b) Alle civieltechnische tekeningen moeten wat betreft inrichting en uiterlijk (bemating, tekst en layout) overeenkomen met de bij dit bestek behorende tekeningen en worden aangeleverd in AutoCad (DWG)-formaat.</p> <p>Van belang is dat:</p> <ul style="list-style-type: none">• alle wijzigingen moeten zijn weergegeven op de revisietekeningen;• op basis van de locatie van de besteksdwarsprofielen en ter plaatse van afwijkingen in de constructie ten opzichte van de constructie weergegeven in de besteksdwarsprofielen, revisietekeningen gemaakt moeten worden. <p>c) De aan te leveren bestanden moeten zijn opgeslagen op een geschikte gegevensdrager.</p>

Bijlage C Regelingenschema Kabels en Leidingen Derden

Niet van toepassing.



PERSPROTOCOL samenvatting

(Bron: Protocol Media, PZST-P-06103 com dd. 30 oktober 2006)

De werkzaamheden van het projectbureau Zeeweringen genieten een goede belangstelling van de media. Vele journalisten van dag- en vakbladen weten ons te vinden en zijn geïnteresseerd in de wijze waarop de dijkversterking in Zeeland tot stand komt.

Met het oog op de samenwerking is het belangrijk dat zowel Rijkswaterstaat als waterschap Scheldestromen op de hoogte zijn van alle contacten met de pers. Hiervoor zijn in het hierboven nader aangegeven persprotocol afspraken gemaakt. De projectsecretaris vervult hierin een coördinerende rol.

Wat betekent dit nu in de dagelijkse praktijk

Iedere medewerker van het projectbureau dient bij contact met de pers contact op te nemen met de projectsecretaris. In overleg met deze wordt bepaald wie het woord voert en kunnen afspraken gemaakt worden over onder meer het inzien van teksten voordat deze gepubliceerd worden. Bovendien kan het bij gevoelige onderwerpen soms nodig zijn af te stemmen wat je wel en wat je niet zegt.

Gegevens projectsecretaris:

Anneke McGovern : 088 – 246 1361 of 06 52 68 82 41

Is de projectsecretaris er niet? Probeer dan één van de volgende nummers:

Joris Perquin : 088 246 1379 of 06 52 35 47 13

Bert Kortsmid : 088 246 1373 of 06 22 60 35 89

- oktober 2010 -