

**werk:****Maria- Anna Friso- Jacobapolder en Sophia-  
Jacobahaven****bestek:  
31052576**

<b>Tek.nr.</b>	<b>Bestandsnaam</b>	<b>Omschrijving</b>	<b>Datum</b>
		<b>Bestekstekeningen</b>	
ZLRW-2014 -01161	bestek-sit-ontw-maria-anna-friso-jacobapolder-en-sophia-jacobahaven.dwg	Situatie (1) bestaand en nieuw van dp1913+42m tot dp1924-03-77m	14-10-2014
ZLRW-2014 -01162	"	Situatie (2) bestaand en nieuw van dp1924-03-77m tot dp1935+8m	14-10-2014
ZLRW-2014 -01163	"	Situatie (3) bestaand en nieuw van dp1935+8m tot dp1941-02-9m	14-10-2014
ZLRW-2014 -01164	"	Situatie (4) bestaand en nieuw van dp1941-02-9m tot dp1949+30m	14-10-2014
ZLRW-2014 -01165	"	Situatie verborgen glooiing bestaand en nieuw van dp1933 tot dp1934+85m	14-10-2014
ZLRW-2014 -01166	bestek-dwp-maria-anna-friso-jacobapolder-en-sophia-jacobahaven.dwg	Dwarsprofiel 1 bestaand en nieuw van dp1913-05+7m tot dp1913+42m	14-10-2014
ZLRW-2014 -01167	"	Dwarsprofiel 2 bestaand en nieuw van dp1913+47m tot dp1917+75m	14-10-2014
ZLRW-2014 -01168	"	Dwarsprofiel 3 bestaand en nieuw van dp1918+5m tot dp1924-03	14-10-2014
ZLRW-2014 -01169	"	Dwarsprofiel 4 bestaand en nieuw van dp1924-03 tot dp1924-07	14-10-2014
ZLRW-2014 -01170	"	Dwarsprofiel 5 bestaand en nieuw van dp1924-07 tot dp1924+85m	14-10-2014
ZLRW-2014 -01171	"	Dwarsprofiel 6 bestaand en nieuw van dp1924+85m tot dp1933	14-10-2014
ZLRW-2014 -01172	"	Dwarsprofiel 7 bestaand en nieuw van dp1933 tot dp1934+85m	14-10-2014
ZLRW-2014 -01173	"	Dwarsprofiel 8 bestaand en nieuw van dp1934+85m tot dp1940+58m	14-10-2014
ZLRW-2014 -01174	"	Dwarsprofiel 9 bestaand en nieuw van dp1940+58m tot dp1941-03+65m	14-10-2014
ZLRW-2014 -01175	"	Dwarsprofiel 10 bestaand en nieuw van dp1941-08-23m tot dp1946+26m	14-10-2014
ZLRW-2014 -01176	"	Dwarsprofiel 11 bestaand en nieuw van dp1946+26m tot dp1949+30m	14-10-2014
ZLRW-2014 -01177	"	Details 1 t/m 20	14-10-2014
ZLRW-2014 -01178	"	Details A-A' t/m J	14-10-2014
ZLRW-2014 -01179	bestek-dwp100m-maria-anna-friso-jacobapolder-en-sophia-jacobahaven.dwg	Dwarsprofielen 100m, bestaand en ontwerp (basis) van dp1913-01 tot en met dp1913-05	14-10-2014
ZLRW-2014 -01180	"	Dwarsprofielen 100m, bestaand en ontwerp (basis) van dp1913+95m tot en met dp1923+10m	14-10-2014
ZLRW-2014 -01181	"	Dwarsprofielen 100m, bestaand en ontwerp (basis) van dp1924 tot en met dp1924-02	14-10-2014
ZLRW-2014 -01182	"	Dwarsprofielen 100m, bestaand en ontwerp (basis) van dp1924-03 tot en met dp1924-07	14-10-2014
ZLRW-2014 -01183	"	Dwarsprofielen 100m, bestaand en ontwerp (basis) van dp1925 tot en met dp1933	14-10-2014

**werk:****Maria- Anna Friso- Jacobapolder en Sophia-  
Jacobahaven****bestek:  
31052576**

<b>Tek.nr.</b>	<b>Bestandsnaam</b>	<b>Omschrijving</b>	<b>Datum</b>
ZLRW-2014 -01184	"	Dwarsprofielen 100m, bestaand en ontwerp (basis) van dp1933+50m tot en met dp1940	14-10-2014
ZLRW-2014 -01185	"	Dwarsprofielen 100m, bestaand en ontwerp (basis) van dp1941 tot en met dp1943	14-10-2014
ZLRW-2014 -01186	"	Dwarsprofielen 100m, bestaand en ontwerp (basis) van dp1944 tot en met dp1949+30m	14-10-2014
ZLRW-2014 -01187	bestek-transpr-maria- anna friso-jacobapolder en sophia-jacobahaven.dwg	Transportroute	14-10-2014
ZLRW-2014 -01188	bestek-bouwbord-maria- anna friso-jacobapolder en sophia-jacobahaven.dwg	Bouwbord	14-10-2014
ZLRW-2014 -01189	bestek-oml.fietsroute-maria- anna friso-jacobapolder en sophia-jacobahaven.dwg	Omleiding fietsroute's	14-10-2014
ZLRW-2014 -01190	bestek-indicatieve dieptelijnen-maria- anna friso-jacobapolder en sophia-jacobahaven.dwg	Indicatieve dieptelijnen en visvakken	volgt bij NVI
ZLRW-2014 -01191	bestek-details-trap-maria- anna friso-jacobapolder en sophia-jacobahaven.dwg	Principe detail trap	14-10-2014
ZLRW-2014 -01192	bestek-K&L-maria- anna friso-jacobapolder en sophia-jacobahaven.dwg	Situatie (1) Kabels en leidingen	14-10-2014
ZLRW-2014 -01193	"	Situatie (2) Kabels en leidingen	14-10-2014
ZLRW-2014 -01194	bestek-sit-ontw-roggenplaat.dwg	Situatie nieuw (Roggenplaat) van dp1+50m tot dp9+75m	14-10-2014
ZLRW-2014 -01195	bestek-dwp-roggenplaat.dwg	Dwarsprofiel 1 - 2 (Roggenplaat) van dp1+50m tot dp6+58m en van dp6+58m tot dp9+75m	14-10-2014
		<b><u>1e NOTA VAN INLICHTINGEN</u></b>	
ZLRW-2014 -01161	nvi-sit-ontw-maria- anna friso-jacobapolder en sophia-jacobahaven.dwg	Situatie (1) bestaand en nieuw van dp1913+42m tot dp1924-03-77m	12-11-2014
ZLRW-2014 -01162	"	Situatie (2) bestaand en nieuw van dp1924-03-77m tot dp1935+8m	12-11-2014
ZLRW-2014 -01163	"	Situatie (3) bestaand en nieuw van dp1935+8m tot dp1941-02-9m	12-11-2014
ZLRW-2014 -01164	"	Situatie (4) bestaand en nieuw van dp1941-02-9m tot dp1949+30m	12-11-2014
ZLRW-2014 -01167	nvi-dwp-maria- anna friso-jacobapolder en sophia-jacobahaven.dwg	Dwarsprofiel 2 bestaand en nieuw van dp1913+47m tot dp1917+75m	12-11-2014
ZLRW-2014 -01168	"	Dwarsprofiel 3 bestaand en nieuw van dp1918+5m tot dp1924-03	12-11-2014
ZLRW-2014 -01173	"	Dwarsprofiel 8 bestaand en nieuw van dp1934+85m tot dp1940+58m	12-11-2014
ZLRW-2014 -01174	"	Dwarsprofiel 9 bestaand en nieuw van dp1941-01 tot dp1941-03+65m	12-11-2014
ZLRW-2014 -01176	"	Dwarsprofiel 11 bestaand en nieuw van dp1946+26m tot dp1947+80m	12-11-2014

**werk:****Maria- Anna Friso- Jacobapolder en Sophia-  
Jacobahaven****bestek:  
31052576**

<b>Tek.nr.</b>	<b>Bestandsnaam</b>	<b>Omschrijving</b>	<b>Datum</b>
ZLRW-2014 -01177	"	Details 1 t/m 20	12-11-2014
ZLRW-2014 -01178	"	Details 21 t/m J	12-11-2014
ZLRW-2014 -01183	nvi-dwp100m-maria- anna friso- jacobapolder en sophia- jacobahaven.dwg	Dwarsprofielen 100m, bestaand en ontwerp (basis) van dp1925 tot en met dp1933	12-11-2014
ZLRW-2014 -01184	"	Dwarsprofielen 100m, bestaand en ontwerp (basis) van dp1933+50m tot en met dp1940	12-11-2014
ZLRW-2014 -01185	"	Dwarsprofielen 100m, bestaand en ontwerp (basis) van dp1941+29m tot en met dp1943	12-11-2014
ZLRW-2014 -01186	"	Dwarsprofielen 100m, bestaand en ontwerp (basis) van dp1944 tot en met dp1949+15m	12-11-2014
ZLRW-2014 -01188	nvi-bouwbord-maria- anna friso- jacobapolder en sophia- jacobahaven.dwg	Bouwbord	12-11-2014
ZLRW-2014 -01189	nvi-oml.fietsroute-maria- anna friso- jacobapolder en sophia- jacobahaven.dwg	Omlleiding fietsroute's	12-11-2014
ZLRW-2014 -01190	nvi-indicatieve-dieptelijnen-maria- anna friso- jacobapolder en sophia- jacobahaven.dwg	Indicatieve dieptelijnen en visvakken	12-11-2014
ZLRW-2014 -01192	nvi-K&L-maria- anna friso- jacobapolder en sophia- jacobahaven.dwg	Situatie (1) Kabels en leidingen	12-11-2014
ZLRW-2014 -01193	"	Situatie (2) Kabels en leidingen	12-11-2014
ZLRW-2014 -01196	nvi-dwp-maria- anna friso- jacobapolder en sophia- jacobahaven.dwg	Dwarsprofiel 9A bestaand en nieuw van dp1940+58m tot dp1941-01	12-11-2014
ZLRW-2014 -01197	"	Dwarsprofiel 12 bestaand en nieuw van dp1948+30m tot dp1949	12-11-2014
ZLRW-2014 -01198	"	Dwarsprofiel 13 bestaand en nieuw van dp1949 tot dp1949+30m	12-11-2014























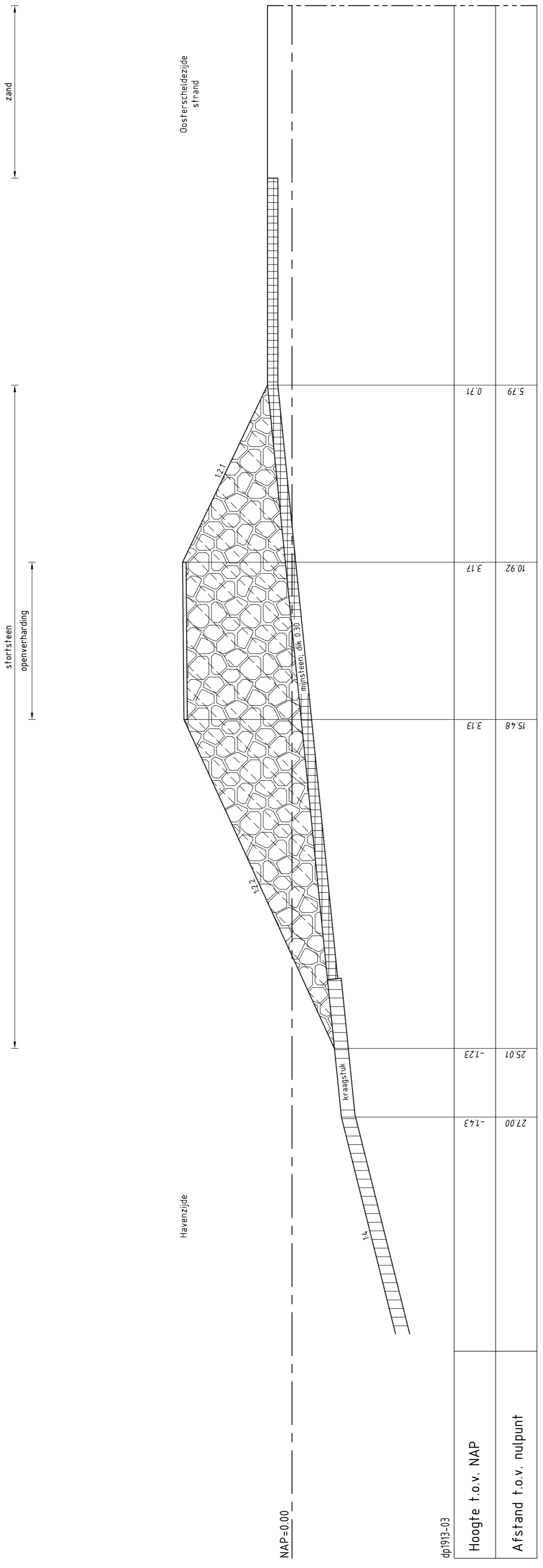

**DWARSPROFIEL 1 bestaand**  
 schaal 1:100

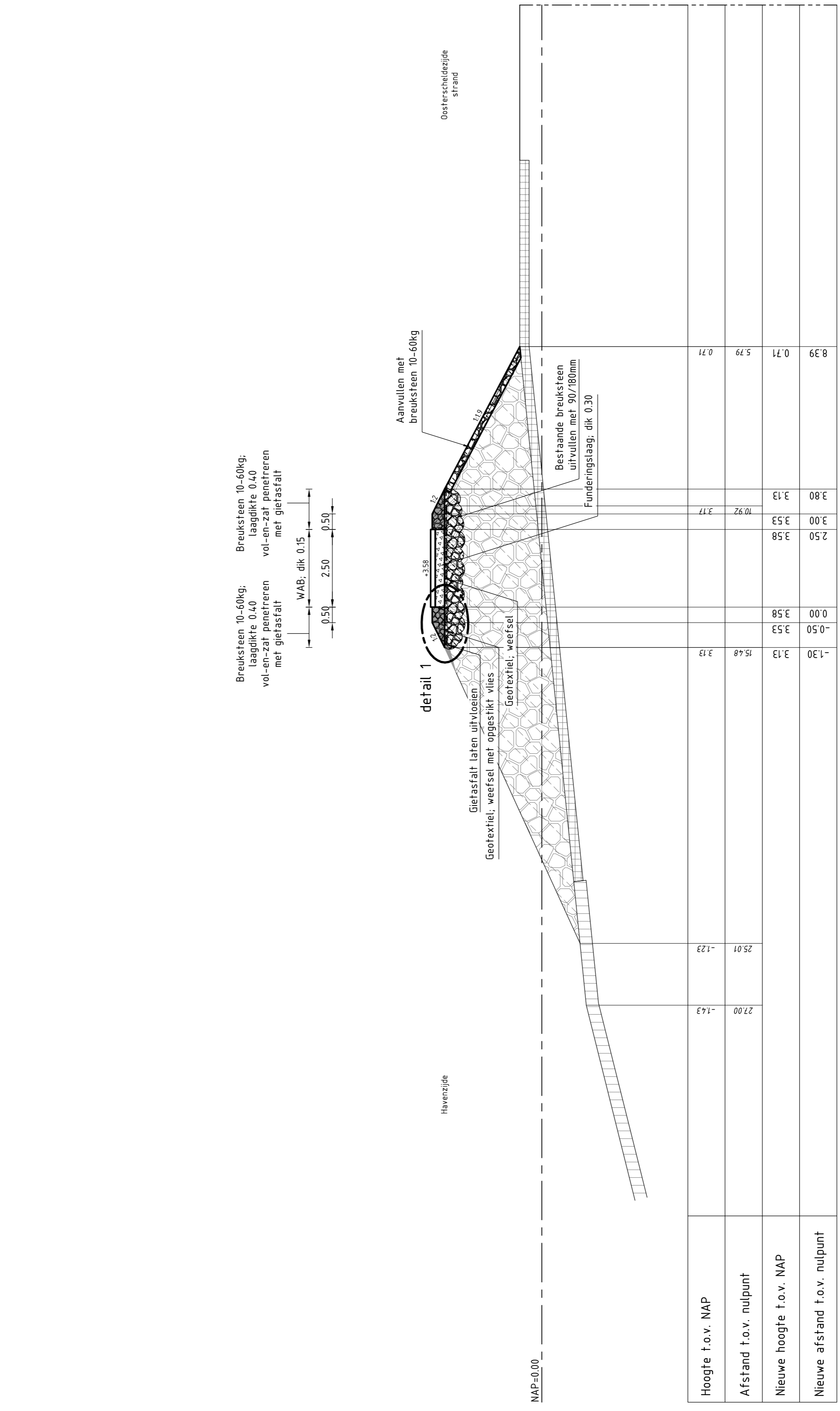

**DWARSPROFIEL 1 nieuw**  
 van dp1913-05-7m tot dp1913-42m  
 schaal 1:100

**VERKLARING**

Hoogtematen in meters t.o.v. NAP  
 Maten in meters tenzij anders aangegeven  
 Alle maten in het werk controleren

- Bestaand profiel
- Te maken werk
- Geotextiel
- Vijvoorde (bestaand)
- Basaltzuilen (bestaand)
- Koperslakblokken (bestaand)
- Betonblokken (bestaand)
- Haringmanblokken (bestaand)
- Stortsteen (bestaand)
- Klei (bestaand)
- Mijsteen (bestaand)
- Zand (bestaand)
- Slak (bestaand)
- Basaltzuilen (nieuw)
- Betonzuilen (nieuw)
- Gekantelde haringmanblokken (nieuw)
- Geprepareerde breuksteen (nieuw)
- Asfalt (nieuw)
- O.S.A. (nieuw)
- Klei (nieuw)
- Kreukelbodem (nieuw)
- Waterremmende ondertaag (nieuw)
- Mijsteen (nieuw)
- Funderingslaag (nieuw)
- Grond ontgraven
- Grond aanvullen

Voor situatie zie tekening ZLRW-2014-01161  
 Voor details zie tekening ZLRW-2014-01177

	Programma's, Projecten en Onderhoud	
	<b>Project Zeeweringen</b> Maria-Anna Friso-Jacobapolder en Sophia-Jacobahaven Dwarsprofiel 1 bestaand en nieuw van dp1913-05-7m tot dp1913-42m	
getekend B. Ghazal	d.d. 14-10-2014	schaal 1:100
gecontroleerd S. Vermunt	d.d. 14-10-2014	in 35
-recedé S. Vereeke	d.d. 14-10-2014	bladen, blad nr. 6
ontwerp S. Vereeke	A1	ZLRW-2014-01166
zaaknr. 31052576		



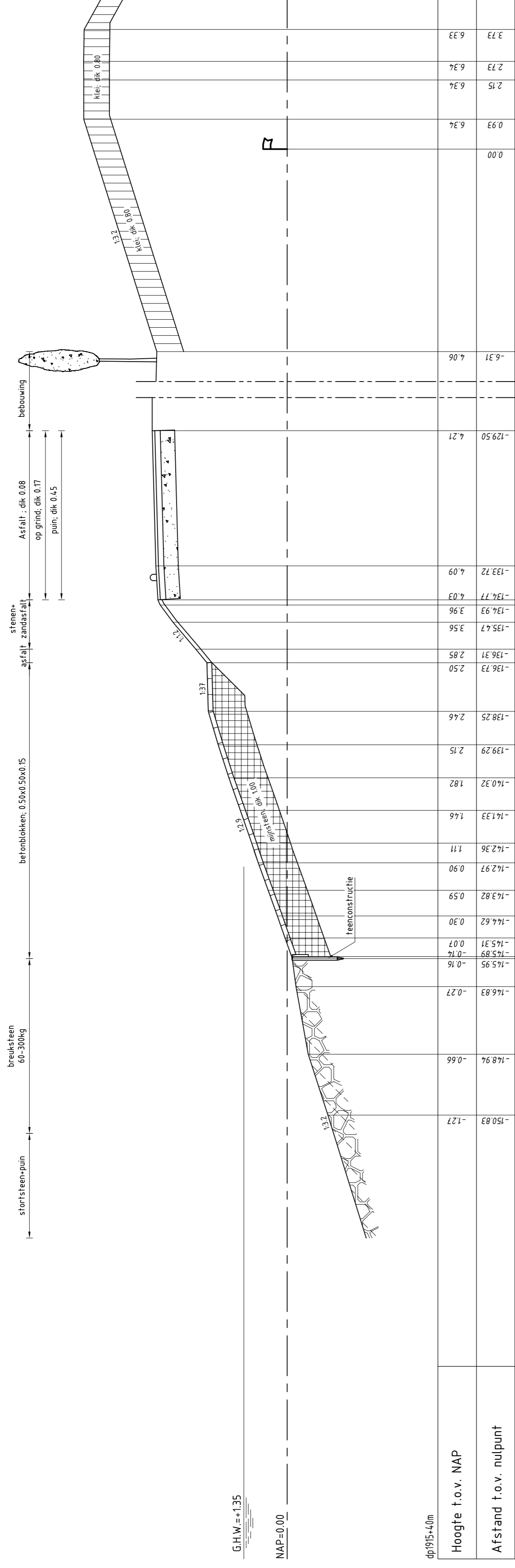

**DWARSPROFIEL 2 bestaand**  
Schaal 1:100

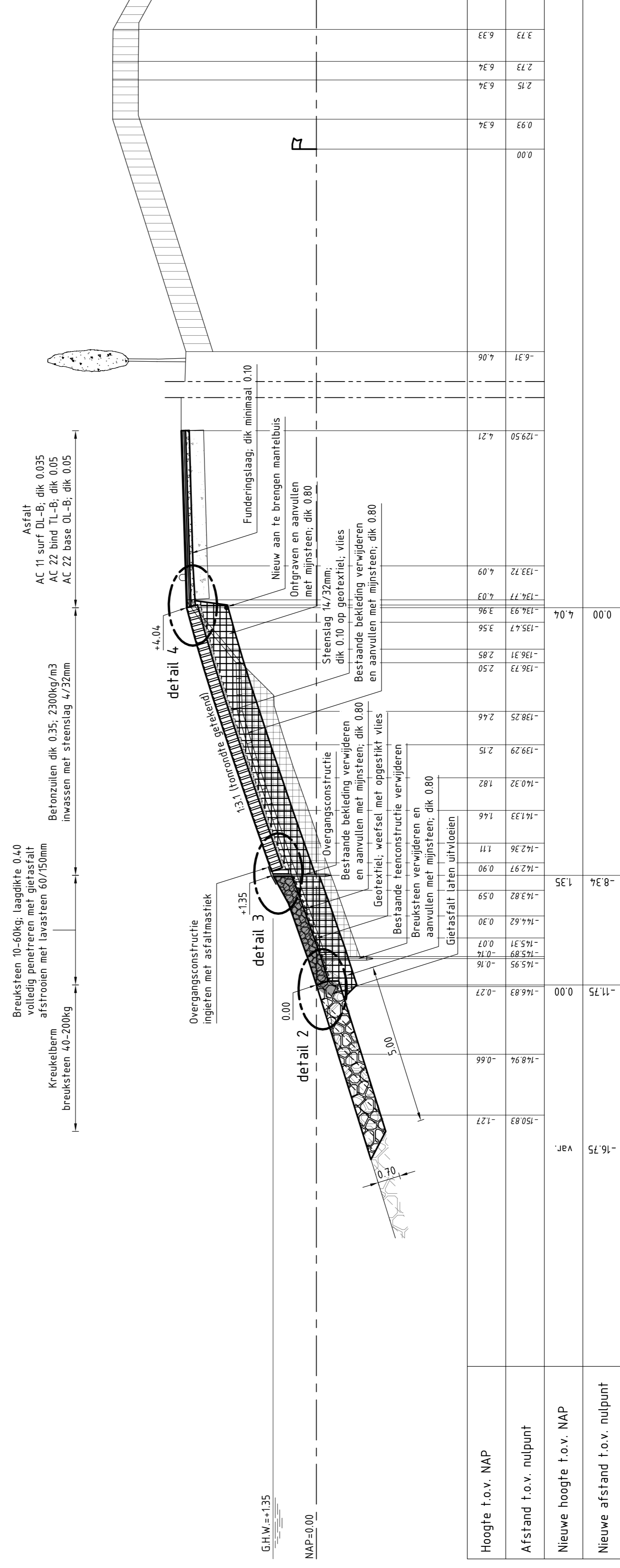

**DWARSPROFIEL 2 nieuw** van dp1913+4.7m tot dp1917+75m  
Schaal 1:100

**VERKLARING**

Hoogtematen in meters t.o.v. NAP  
Maten in meters tenzij anders aangegeven  
Alle maten in het werk controleren

- Bestaand profiel
- Te maken werk
- Geotextiel

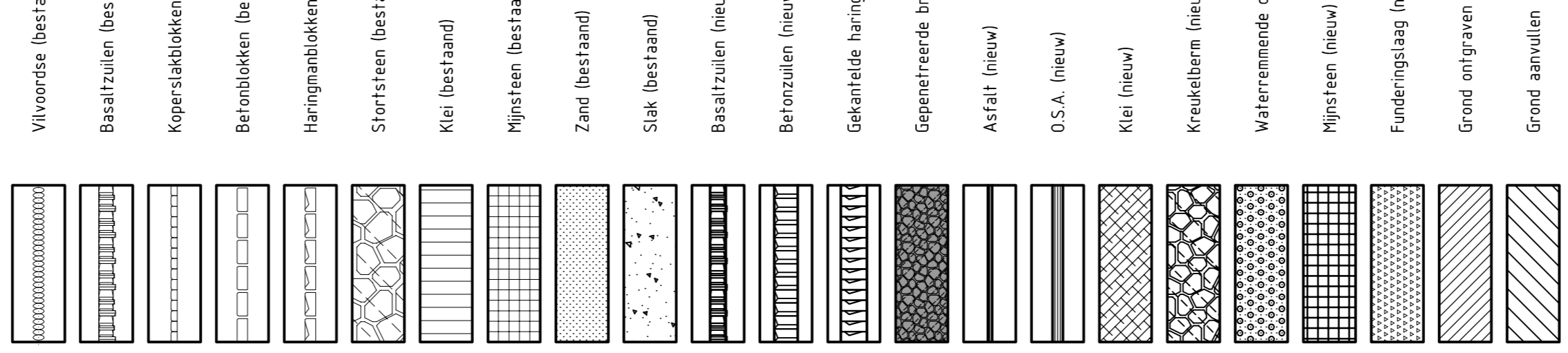

Voor situatie zie tekening ZLRW-2014-01161  
Voor details zie tekening ZLRW-2014-01177

Programma's, Projecten en Onderhoud

**Project Zeeweringen**

Maria-Anna Friso-Jacobapolder en Sophia-Jacobahaven

zaaknr. 31052576

Nota van inlichtingen

Dwarsprofiel 2 bestaand en nieuw van dp1913+4.7m tot dp1917+75m

getekend B. Ghazi d.d. 12-11-2014  
gecontroleerd S. Vermunt d.d. 12-11-2014  
-aceord S. Vereeke d.d. 12-11-2014  
gevrijgip

schaal 1:100  
in 38 bladen, blad nr. 7

A1 ZLRW-2014-01167



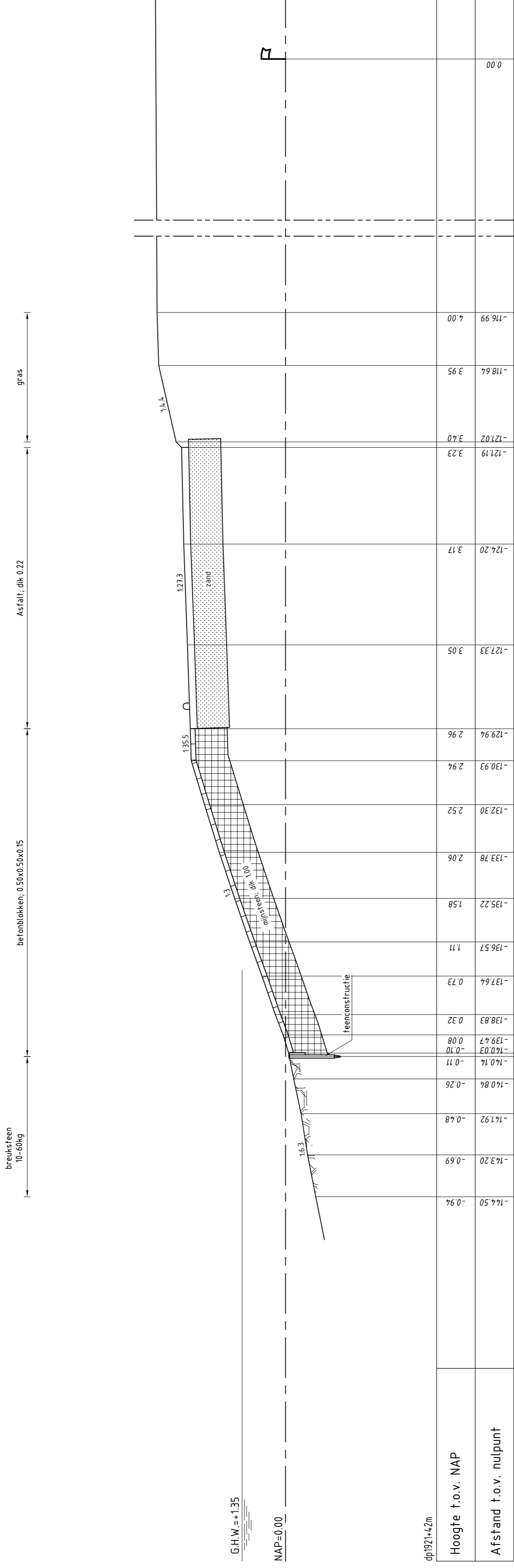

**DWARSPROFIEL 3 bestaand**  
Schaal 1:100

Breuksteen 10-60kg, laagdikte 0.40  
volledig gerefereren met gieraasfalt  
airstrooid met lavasteen 60/150mm

Kreukelberm  
breuksteen 40-200kg

Overgangsconstructie  
ingelieten met asfaltmastic

Geotextiel, weefsel met opgestikt vlies

Gieraasfalt laten uitvloeien  
Bestaande teconconstructie verwijderen

Steensteg 1/22mm,  
dik 0.10 op geotextiel, vlies

Nieuw aan te brengen mantelbuis

Funderingslaag, dik minimaal 0.25

Asfalt  
AC 11 surf DL-B, dik 0.035  
AC 22 bind TL-B, dik 0.05  
AC 22 base OL-B, dik 0.05

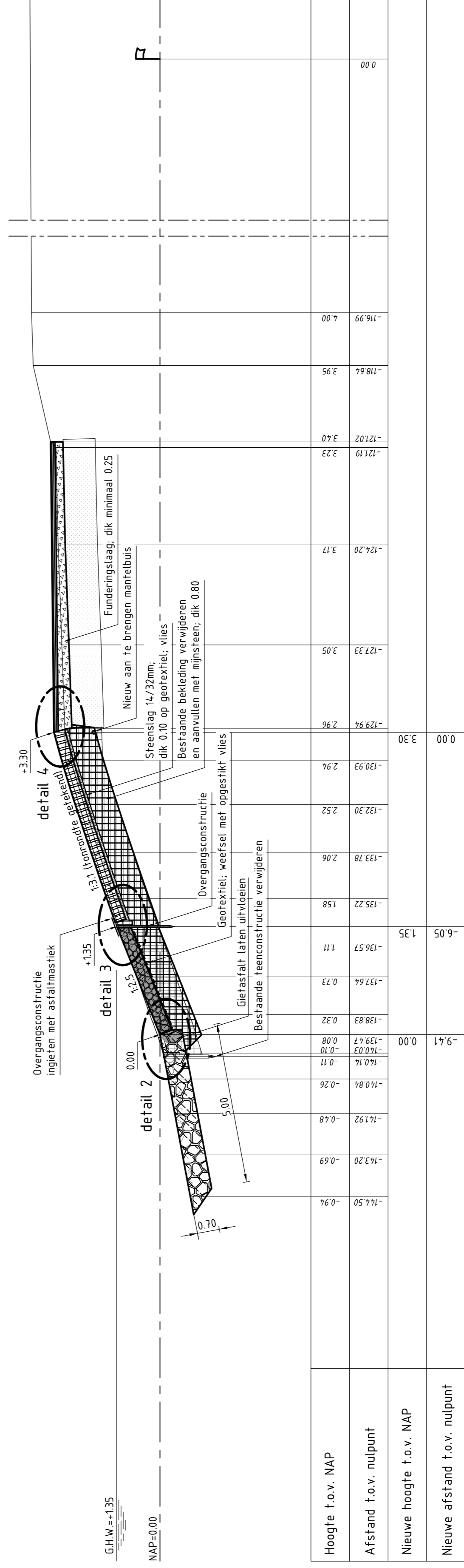

**DWARSPROFIEL 3 nieuw** van dp1918-5m tot dp1924-03  
Schaal 1:100

**VERKLARING**

Hoogtematen in meters t.o.v. NAP  
Maten in meters tenzij anders aangegeven  
Alle maten in het werk controleren

- Bestaand profiel
- Te maken werk
- - - - - Geotextiel
- Voorvoerse (bestaand)
- Basaltzulen (bestaand)
- Koperslablokken (bestaand)
- Betonblokken (bestaand)
- Haringmanblokken (bestaand)
- Stortsteen (bestaand)
- Kie (bestaand)
- Mijsteen (bestaand)
- Zand (bestaand)
- Slak (bestaand)
- Basaltzulen (nieuw)
- Betonzulen (nieuw)
- Gekanteelde haringmanblokken (nieuw)
- Gepaneerde breuksteen (nieuw)
- Asfalt (nieuw)
- O.S.A. (nieuw)
- Kie (nieuw)
- Kreukelberm (nieuw)
- Waterremmende onderlaag (nieuw)
- Mijsteen (nieuw)
- Funderingslaag (nieuw)
- Grond ontgraven
- Grond aanvullen

Voor situatie zie tekening ZLRW-2014-01161  
Voor details zie tekening ZLRW-2014-01177

Programma's, Projecten en Onderhoud

**Project Zeeweringen**

Maria-Anna Friso-Jacobapolder en Sophia-Jacobahaven

zaaknr. 31052576

Nota van inlichtingen

van dp1918-5m tot dp1924-03

getekend B. Ghazi d.d. 12-11-2014  
gecontroleerd S. Vermunt d.d. 12-11-2014  
aangepast S. Vereeke d.d. 12-11-2014

schaal 1:100

in 38 bladen, blad nr. 8

A1 ZLRW-2014-01168



# Sophiahaven

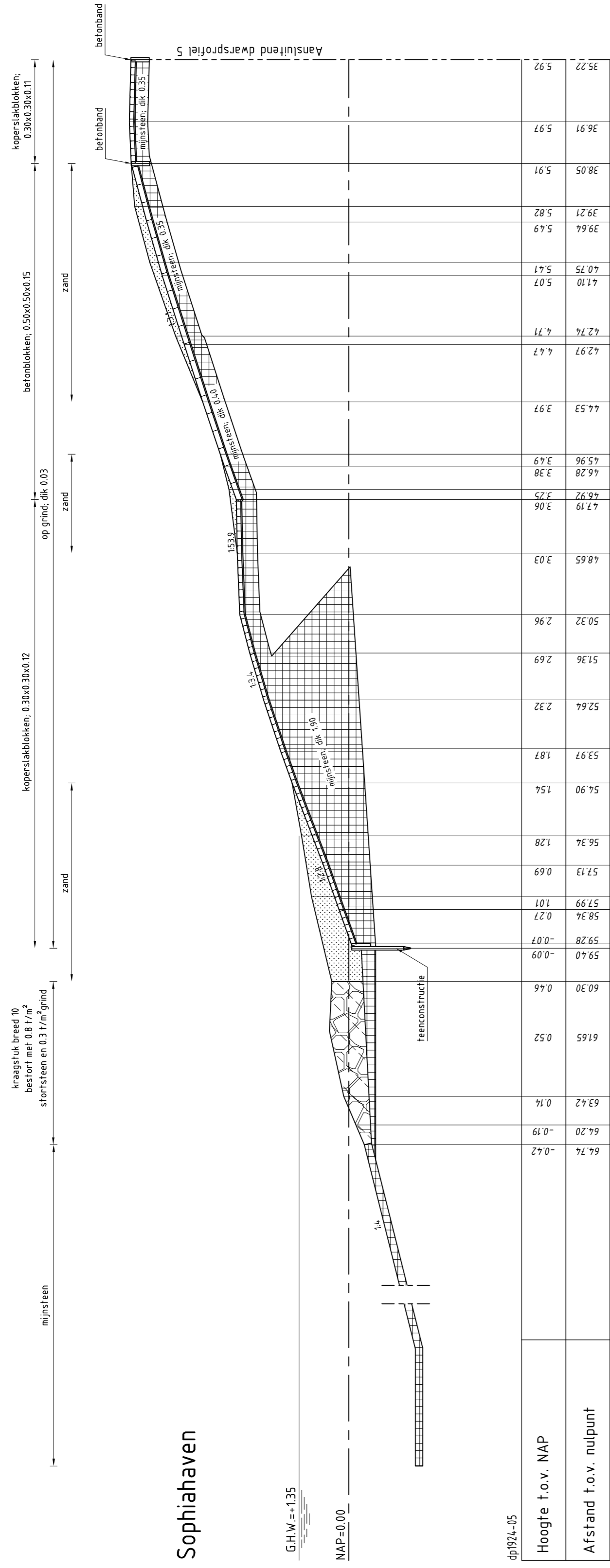

## DWARSPROFIEL 4 bestaand

Schaal 1:100

## VERKLARING

Hoogtematen in meters t.o.v. NAP  
 Maten in meters tenzij anders aangegeven  
 Alle maten in het werk controleren

- Bestaand profiel
- Te maken werk
- Geotextiel

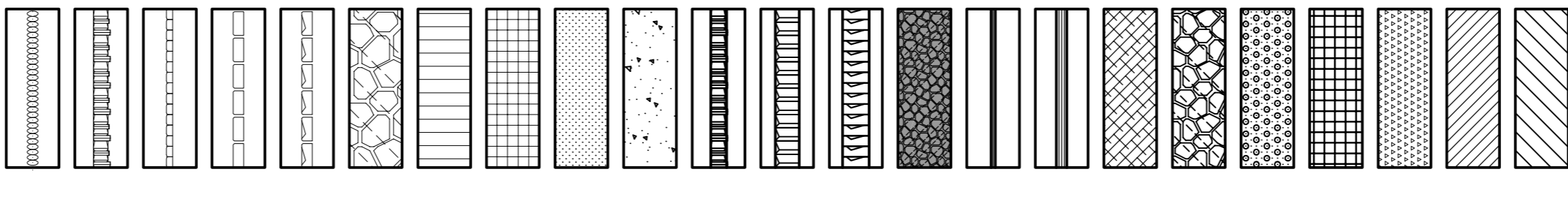

Voor situatie zie tekening ZLRW-2014-01161  
 Voor details zie tekening ZLRW-2014-01177

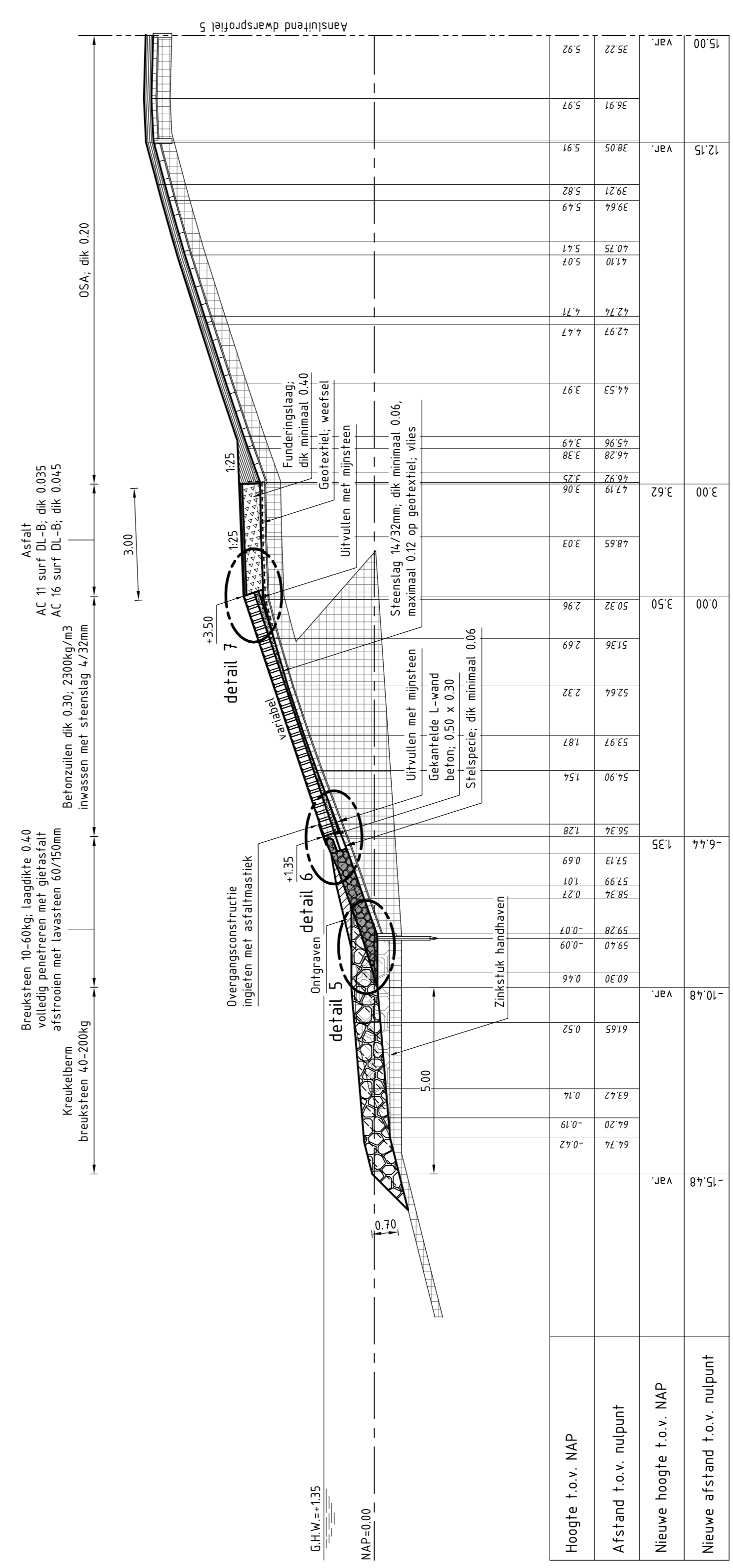

## DWARSPROFIEL 4 nieuw

Schaal 1:100

**Programma's, Projecten en Onderhoud**  
**Project Zeeweringen**  
 Maria-Anna Friso-Jacobapolder en Sophia-Jacobahaven  
 Dwarsprofiel 4, bestaand en nieuw van dp/924-03 tot dp/924-07

zaaknr. 31052576

B. Ghazi d.d. 14-10-2014  
 S. Vermunt d.d. 14-10-2014  
 S. Vereeke d.d. 14-10-2014

schaal 1:100  
 in 35  
 blad nr. 9

A1 ZLRW-2014-01169















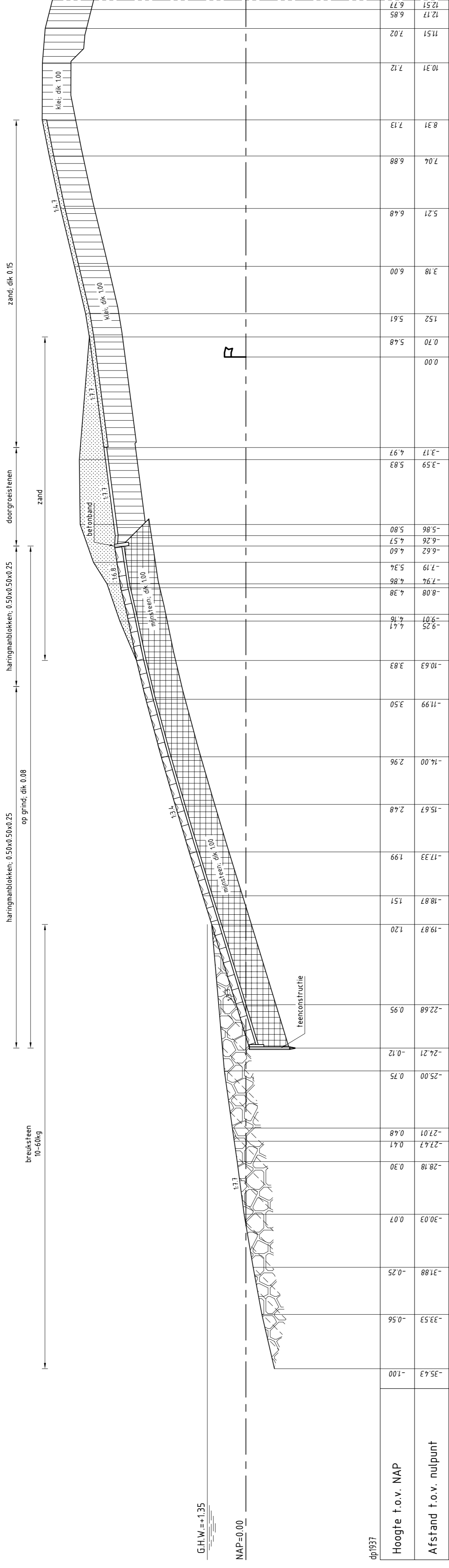

**DWARSPROFIEL 8 bestaand**

Schaal 1:100

**VERKLARING**

Hoogtematen in meters t.o.v. NAP  
 Maten in meters tenzij anders aangegeven  
 Alle maten in het werk controleren

- Bestaand profiel
- Te maken werk
- Geotextiel
- Vivoorrede (bestaand)
- Basaltzulen (bestaand)
- Koperslablokken (bestaand)
- Betriblokken (bestaand)
- Haringmanblokken (bestaand)
- Stortsteen (bestaand)
- Klei (bestaand)
- Mijnsteen (bestaand)
- Zand (bestaand)
- Slak (bestaand)
- Basaltzulen (nieuw)
- Betribzulen (nieuw)
- Gekanteelde haringmanblokken (nieuw)
- Geopretere breuksteen (nieuw)
- Asfalt (nieuw)
- O.S.A. (nieuw)
- Klei (nieuw)
- Kreukelbarm (nieuw)
- Waterremende onderlaag (nieuw)
- Mijnsteen (nieuw)
- Funderingslaag (nieuw)
- Grond ontgraven
- Grond aanvullen

Voor situatie zie tekening ZLRW-2014-01163  
 Voor details zie tekening ZLRW-2014-01177

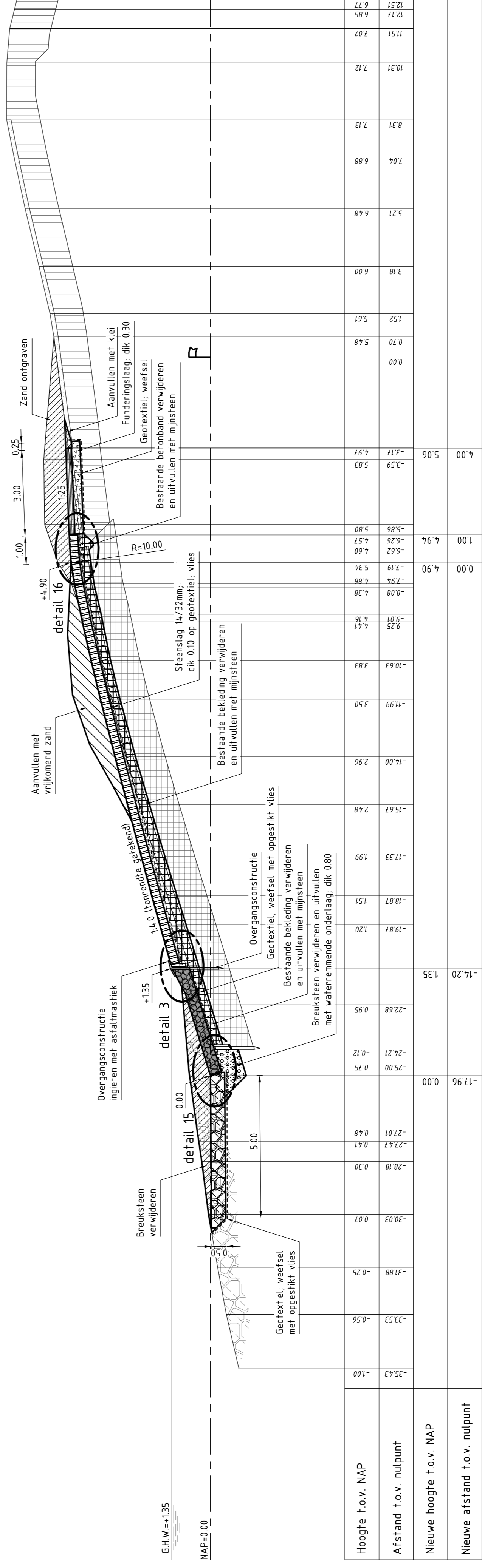

**DWARSPROFIEL 8 nieuw**

Schaal 1:100

van dp1934-85m tot dp1940-58m  
 van dp1937 tot dp1940-58m, Betonzulen dik 0.40, 2300kg/m<sup>3</sup>  
 t.p.v. het strand; overlag met afstrooien met lavasteen 60/150mm

Programma's, Projecten en Onderhoud

**Project Zeeweringen**

Maria-Anna Friso-Jacobapolder en Sophia-Jacobahaven

zaaknr. 31052576

Dwarsprofiel 8 bestaand en nieuw van dp1934-85m tot dp1940-58m

getekend B. Ghazi d.d. 12-11-2014  
 gecontroleerd S. Vermunt d.d. 12-11-2014  
 aangepast S. Vereeke d.d. 12-11-2014  
 gewijzigd

in 38 bladen, blad nr. 13

A1 ZLRW-2014-01173



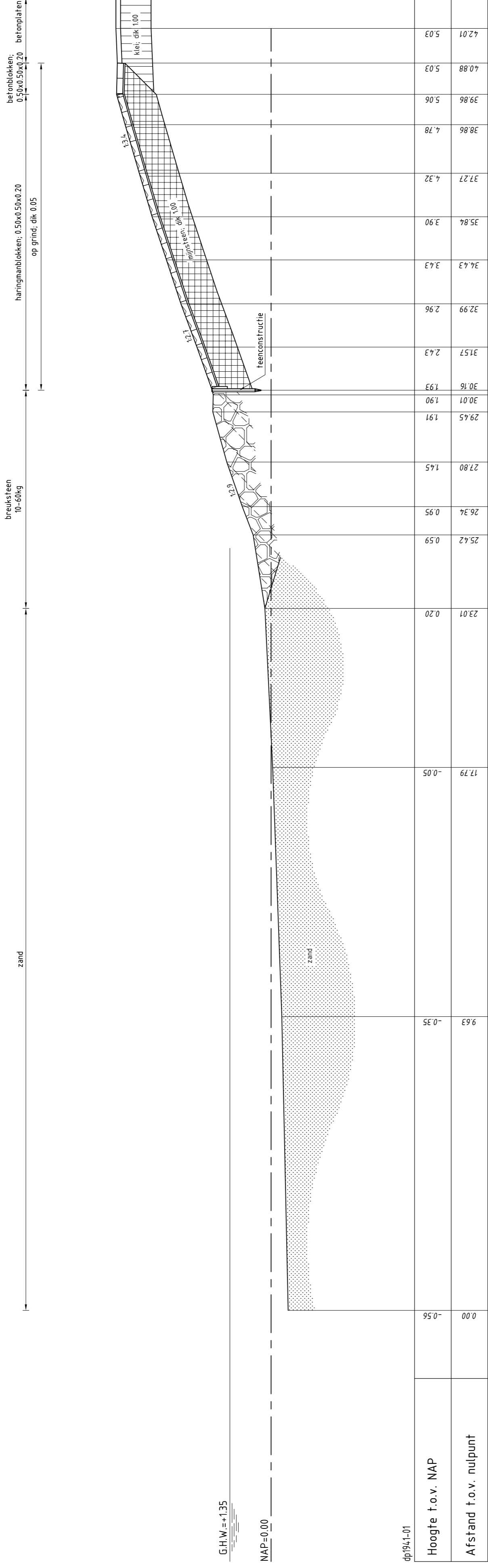

DWARSPROFIEL 9 bestaand

Schaal 1:100

VERKLARING

Hoogtematen in meters t.o.v. NAP  
 Maten in meters tenzij anders aangegeven  
 Alle maten in het werk controleren

- Bestaand profiel
- Te maken werk
- Geotextiel

- Vivoorste (bestaand)
- Basaltzulen (bestaand)
- Koperslablokken (bestaand)
- Betriblokken (bestaand)
- Haringmanblokken (bestaand)
- Stortsteen (bestaand)
- Klei (bestaand)
- Mijsteen (bestaand)
- Zand (bestaand)
- Slak (bestaand)
- Basaltzulen (nieuw)
- Betonzulen (nieuw)
- Gekanteelde haringmanblokken (nieuw)
- Geprepareerde breuksteen (nieuw)
- Asfalt (nieuw)
- O.S.A. (nieuw)
- Klei (nieuw)
- Kreukelbarm (nieuw)
- Waterremmende onderlaag (nieuw)
- Mijsteen (nieuw)
- Funderingslaag (nieuw)
- Grond ontgraven
- Grond aanvullen

Voor situatie zie tekening ZLRW-2014-01163  
 ZLRW-2014-01164  
 Voor details zie tekening ZLRW-2014-01177

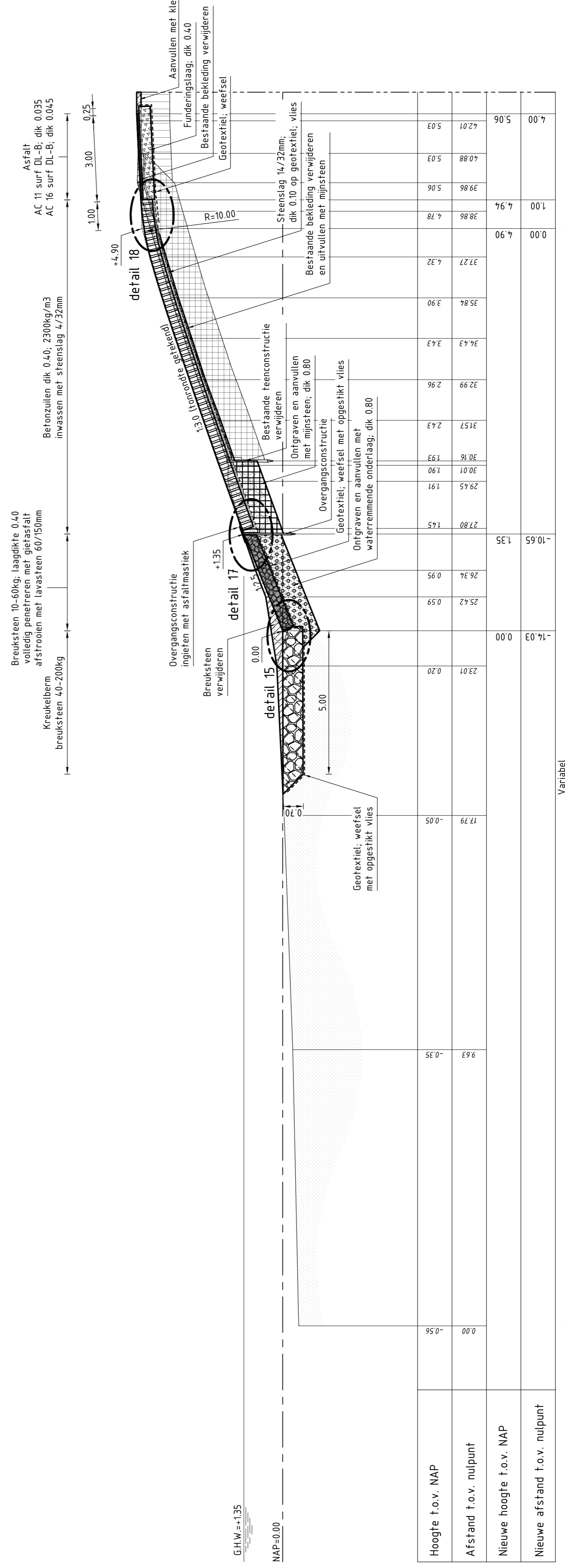

DWARSPROFIEL 9 nieuw van dp194-01 tot dp194-03+65m

Schaal 1:100

**Programma's, Projecten en Onderhoud**  
**Project Zeeweringen**  
 Maria-Anna Friso-Jacobpolder en Sophia-Jacobahaven  
 Dwarsprofiel 9 bestaand en nieuw van dp194-03+65m tot dp194-03+65m  
 zaaknr. 31052576  
 Nota van inlichtingen  
 B. Ghazi d.d. 12-11-2014  
 S. Vermunt d.d. 12-11-2014  
 S. Vereeke d.d. 12-11-2014  
 schaal 1:100  
 in 38 bladen, blad nr. 14  
 A1 ZLRW-2014-01174



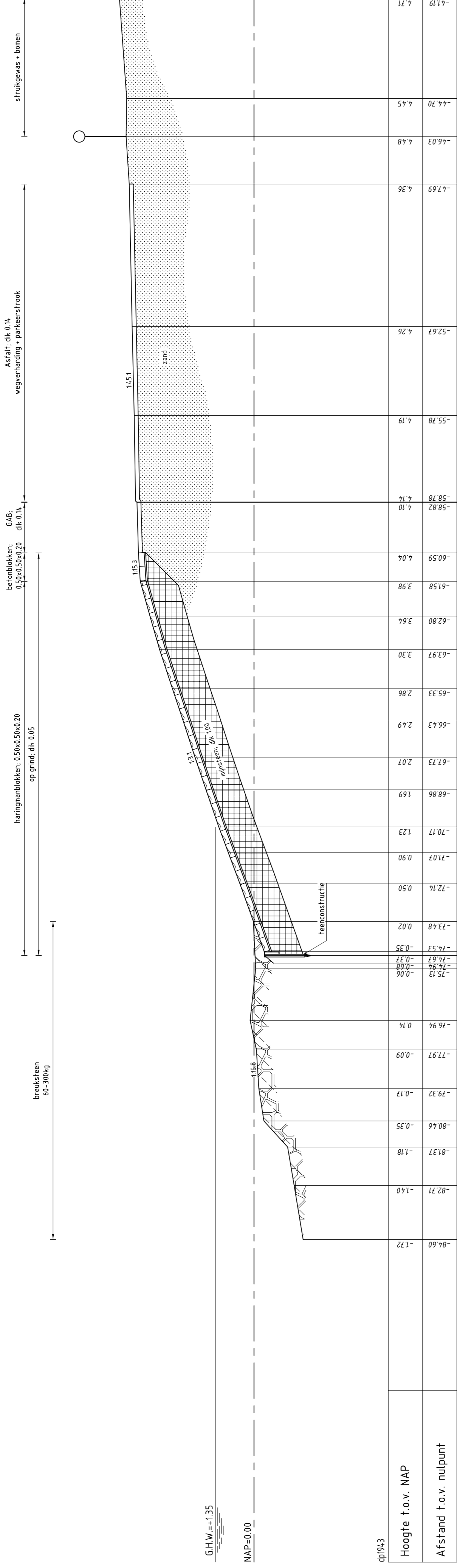

DWARSPROFIEL 10 bestaand

Schaal 1:100

Asfalt  
 AC 11 sup. DL, dik 0,035  
 AC 22 bas. B, dik 0,05  
 AC 22 bas. OI-B, dik 0,05

Gekanteelde haringmanblokken; 0,50x0,50x0,20/0,25

Kreukelborm  
 breuksteen 40-200kg

variabel

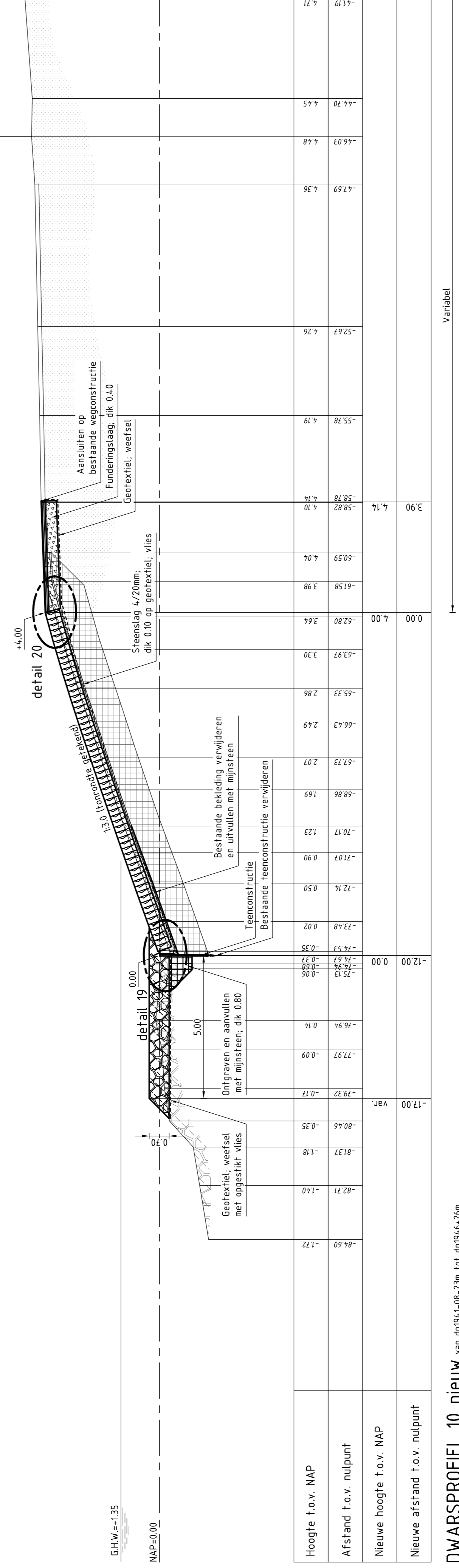

DWARSPROFIEL 10 nieuw

Schaal 1:100

VERKLARING

Hoogtematen in meters t.o.v. NAP  
 Maten in meters tenzij anders aangegeven  
 Alle maten in het werk controleren

- Bestaand profiel
- Te maken werk
- Geotextiel

- Vivoornde (bestaand)
- Basaltzulen (bestaand)
- Koperslakblokken (bestaand)
- Berionblokken (bestaand)
- Haringmanblokken (bestaand)
- Stortsteen (bestaand)
- Klei (bestaand)
- Mijnsteen (bestaand)
- Zand (bestaand)
- Slak (bestaand)
- Basaltzulen (nieuw)
- Berionzulen (nieuw)
- Gekanteelde haringmanblokken (nieuw)
- Gepretereerde breuksteen (nieuw)
- Asfalt (nieuw)
- O.S.A. (nieuw)
- Klei (nieuw)
- Kreukelborm (nieuw)
- Waterremmende onertaaag (nieuw)
- Mijnsteen (nieuw)
- Funderingslaag (nieuw)
- Grond ontgraven
- Grond aanvullen

Voor situatie zie tekening ZLRW-2014-01164  
 Voor details zie tekening ZLRW-2014-01177

Programma's, Projecten en Onderhoud

**Project Zeeweringen**

zaaknr. 31052576

Project: Maria-Anna Friso-Jacobapolder en Sophia-Jacobahaven

Dwarsprofiel 10 bestaand en nieuw van dp1941-08-23m tot dp1946-26m

getekend: B. Ghazal d.d. 14-10-2014  
 geschetst: S. Vermint d.d. 14-10-2014  
 -reced: S. Vereeke d.d. 14-10-2014  
 gewijzigd

Schaal 1:100  
 in 35 bladen, blad nr. 15

A1 ZLRW-2014-01175



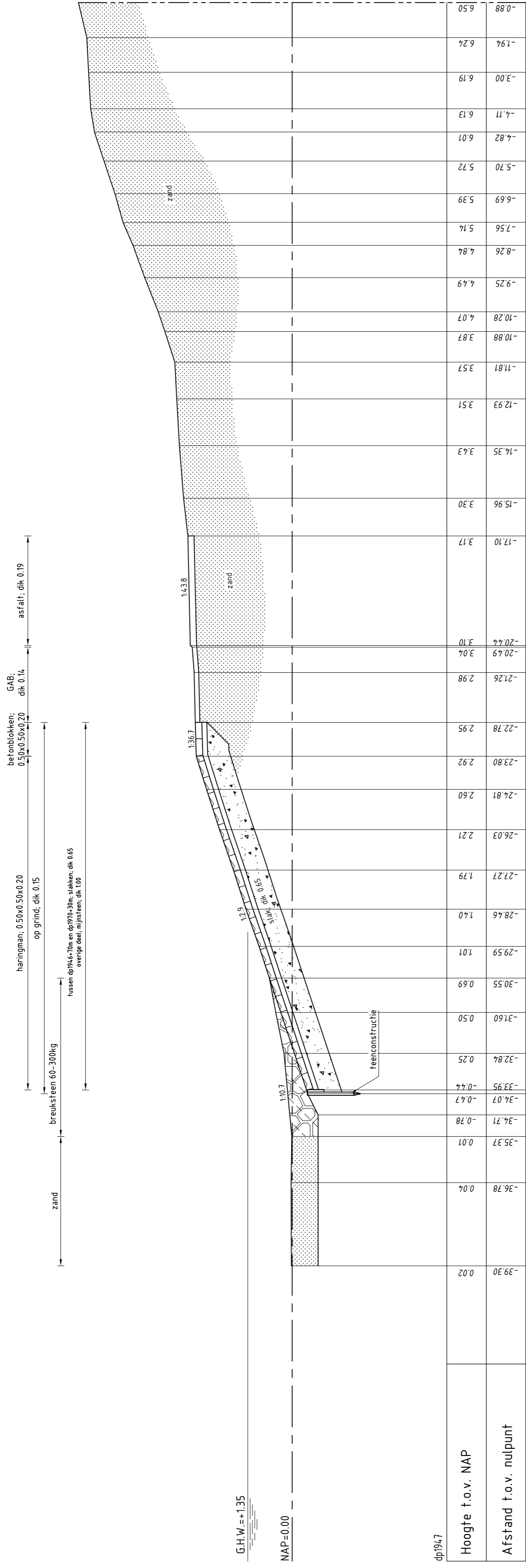

**DWARSPROFIEL 11 bestaand**

Schaal 1:100

Asfalt  
 AC 11 surf OL-B, dik 0.035  
 AC 22 base OL-B, dik 0.05  
 AC 22 base OL-B, dik 0.05

Kreukelberm  
 breuksteen 4.0-200kg  
 Gekantelde haringmanblokken; 0.50x0.50x0.20/0.25

variabel

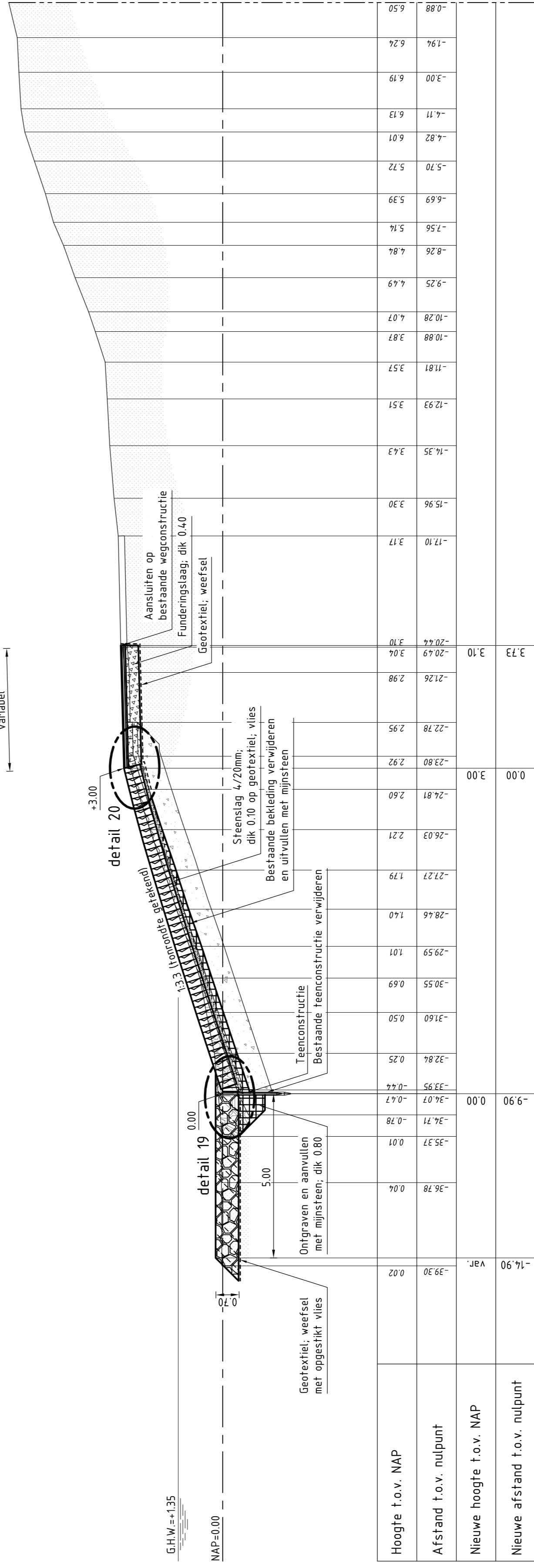

**DWARSPROFIEL 11 nieuw**

Schaal 1:100

variabel

**VERKLARING**

Hoogtematen in meters t.o.v. NAP  
 Maten in meters tenzij anders aangegeven  
 Alle maten in het werk controleren

Bestaand profiel

Te maken werk

Geotextiel

Vivoorlse (bestaand)

Basaltzulen (bestaand)

Koperslakblokken (bestaand)

Betriblokken (bestaand)

Haringmanblokken (bestaand)

Stortsteen (bestaand)

Klei (bestaand)

Mijnsteen (bestaand)

Zand (bestaand)

Slak (bestaand)

Basaltzulen (nieuw)

Betribzulen (nieuw)

Gekantelde haringmanblokken (nieuw)

Gepneireerde breuksteen (nieuw)

Asfalt (nieuw)

O.S.A. (nieuw)

Klei (nieuw)

Kreukelberm (nieuw)

Waterremende onderlaag (nieuw)

Mijnsteen (nieuw)

Funderingslaag (nieuw)

Grond ontgraven

Grond aanvullen

Voor situatie zie tekening ZLRW-2014-01164

Voor details zie tekening ZLRW-2014-01177

Programma's, Projecten en Onderhoud

Project Zeeweringen

Maria-Anna Friso-Jacobpolder en Sophia-Jacobahaven

zaaknr. 31052576

Dwarsprofiel 11 bestaand en nieuw van dp1946-26m tot dp1949-30m

Nota van inlichtingen

getekend B. Ghazi d.d. 12-11-2014

gecontroleerd S. Vermeij d.d. 12-11-2014

beoordeld S. Vereeke d.d. 12-11-2014

gevrijgd

schaal 1:100

in 38

bladen, blad nr. 16

A1 ZLRW-2014-01176







**DETAIL 21**  
schaal 1:20

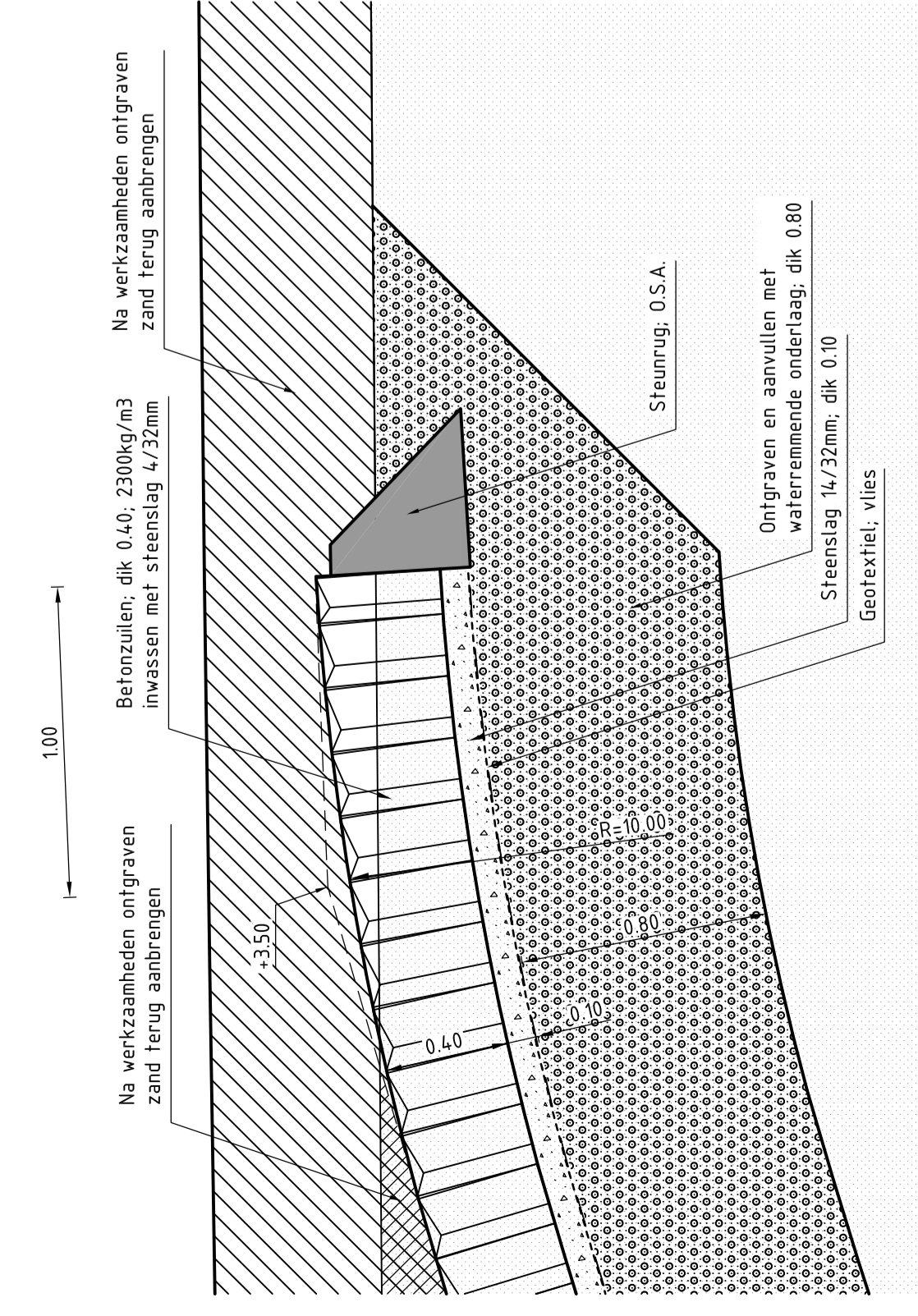

**DETAIL A-A'**  
schaal 1:20

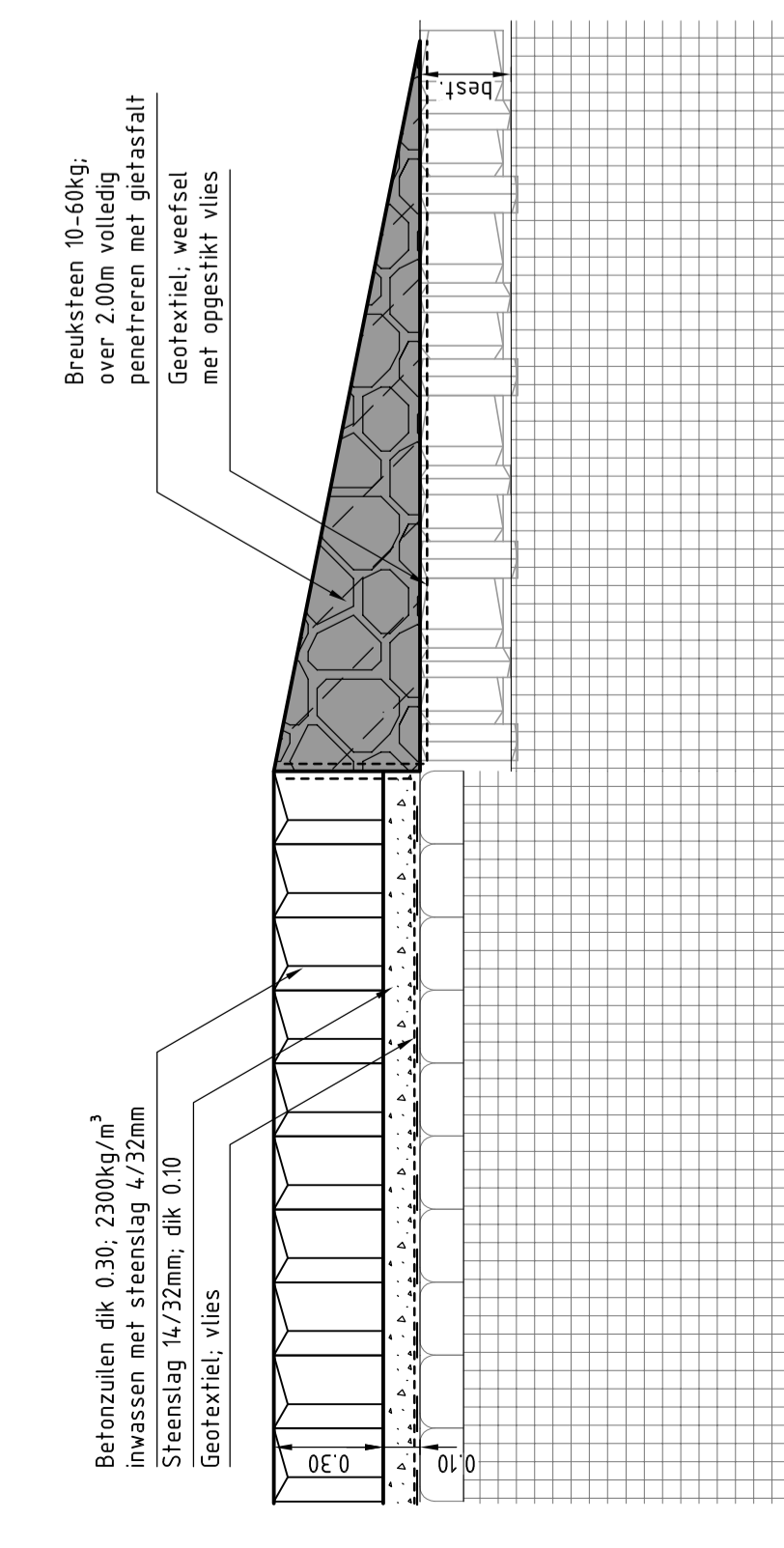

**DETAIL 22**  
schaal 1:20

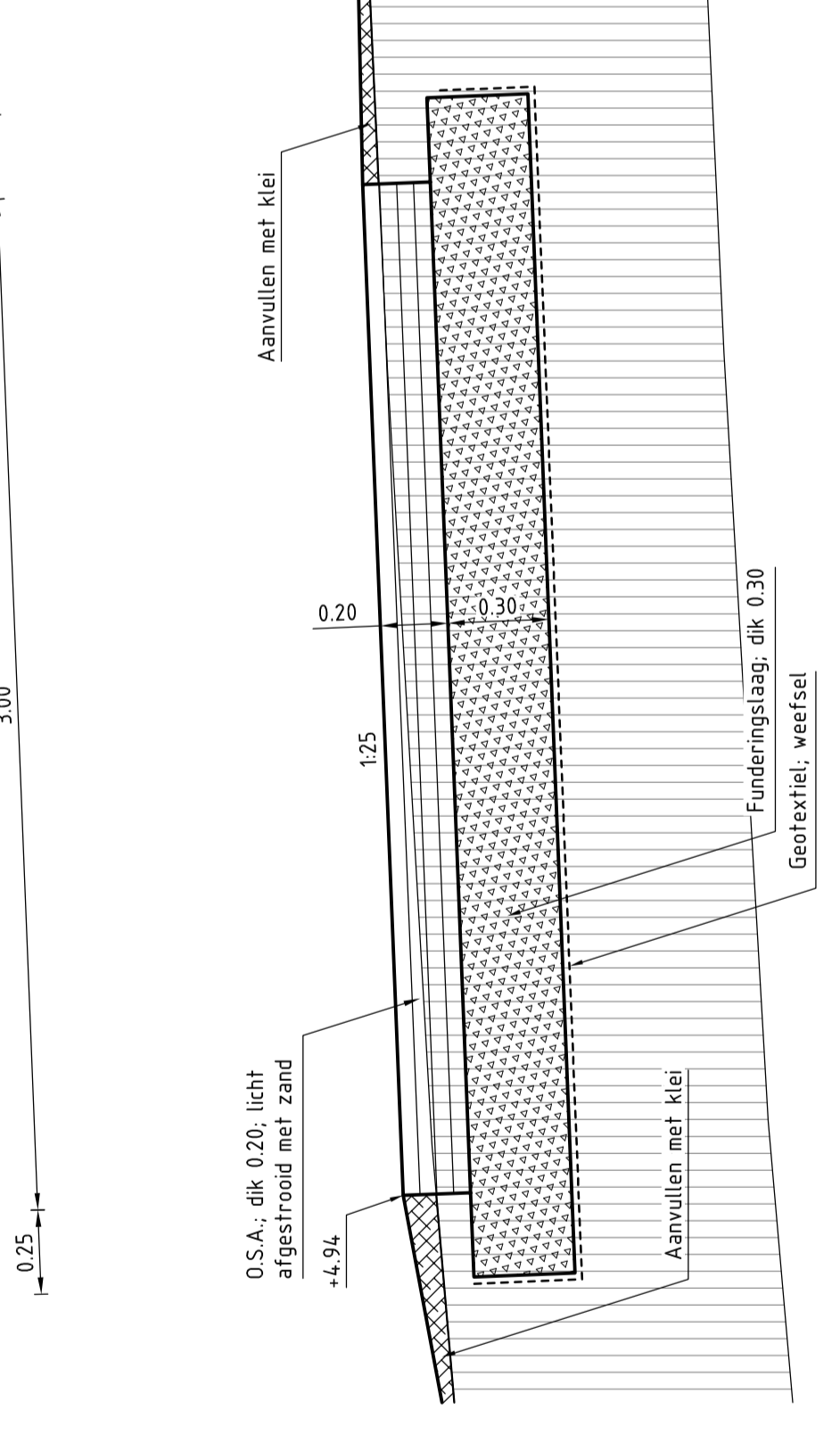

**DETAIL B-B'**  
schaal 1:20

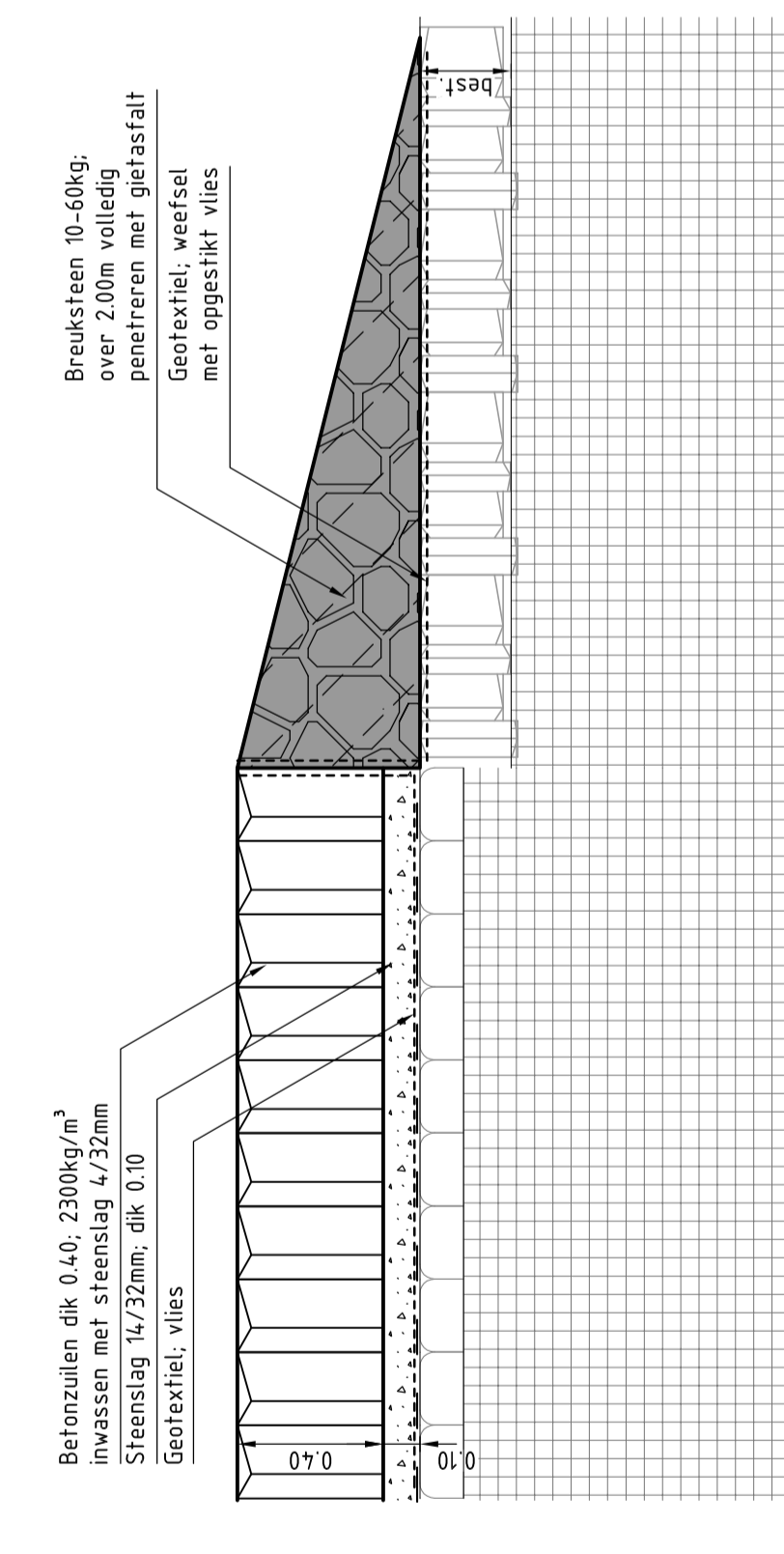

**DETAIL E-E'**  
schaal 1:20

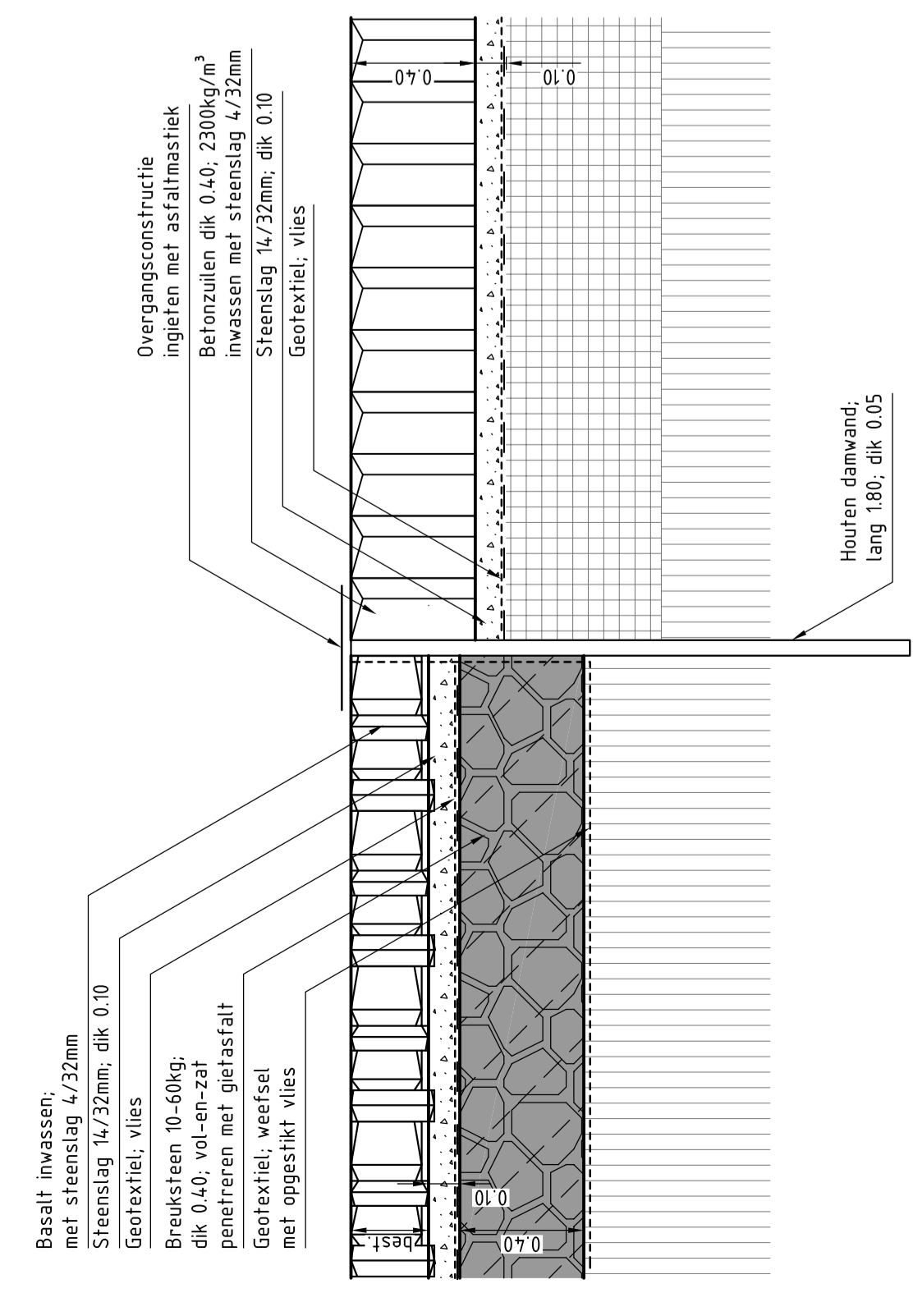

**DETAIL F-F'**  
schaal 1:20

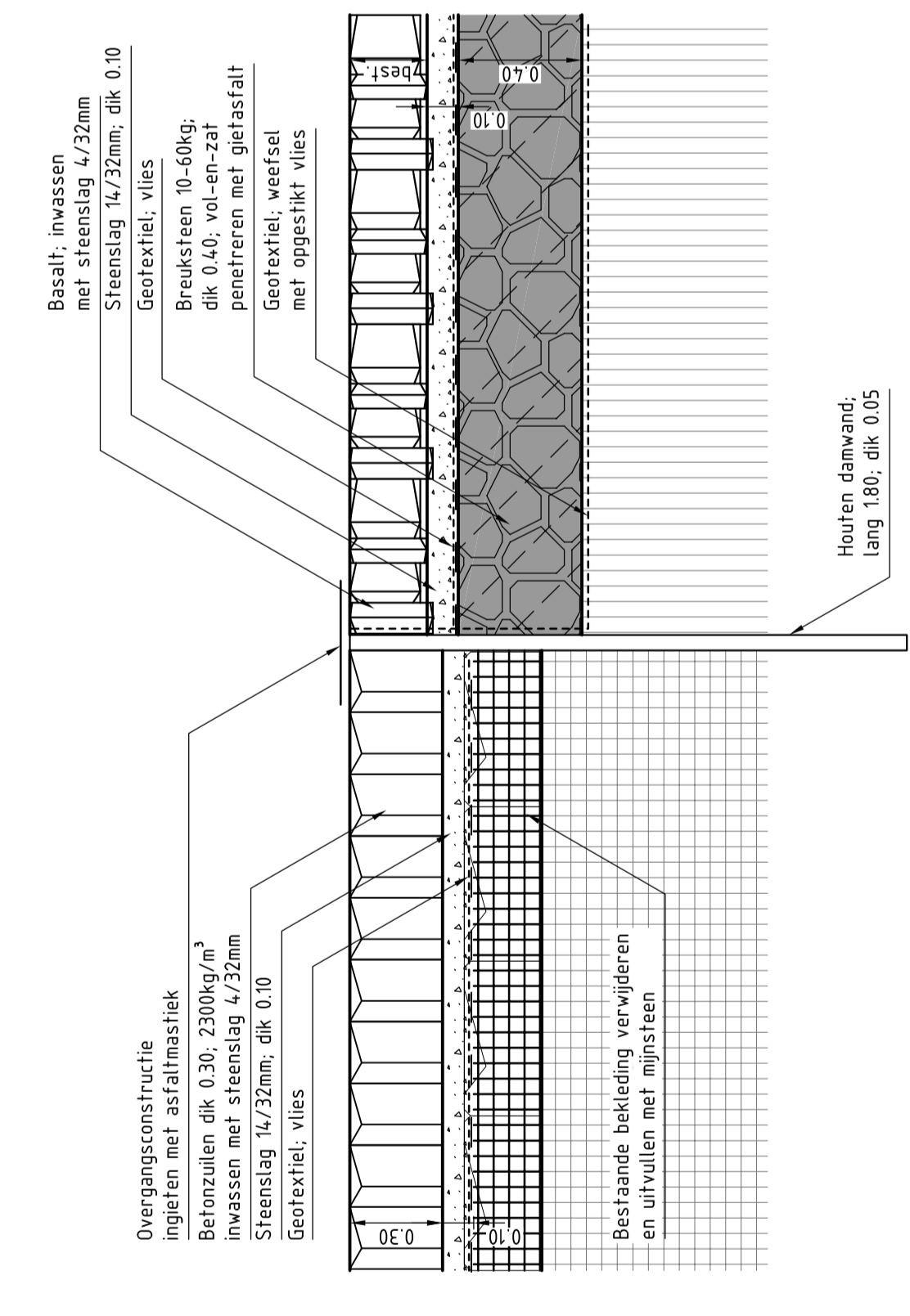

**DETAIL 23**  
schaal 1:20

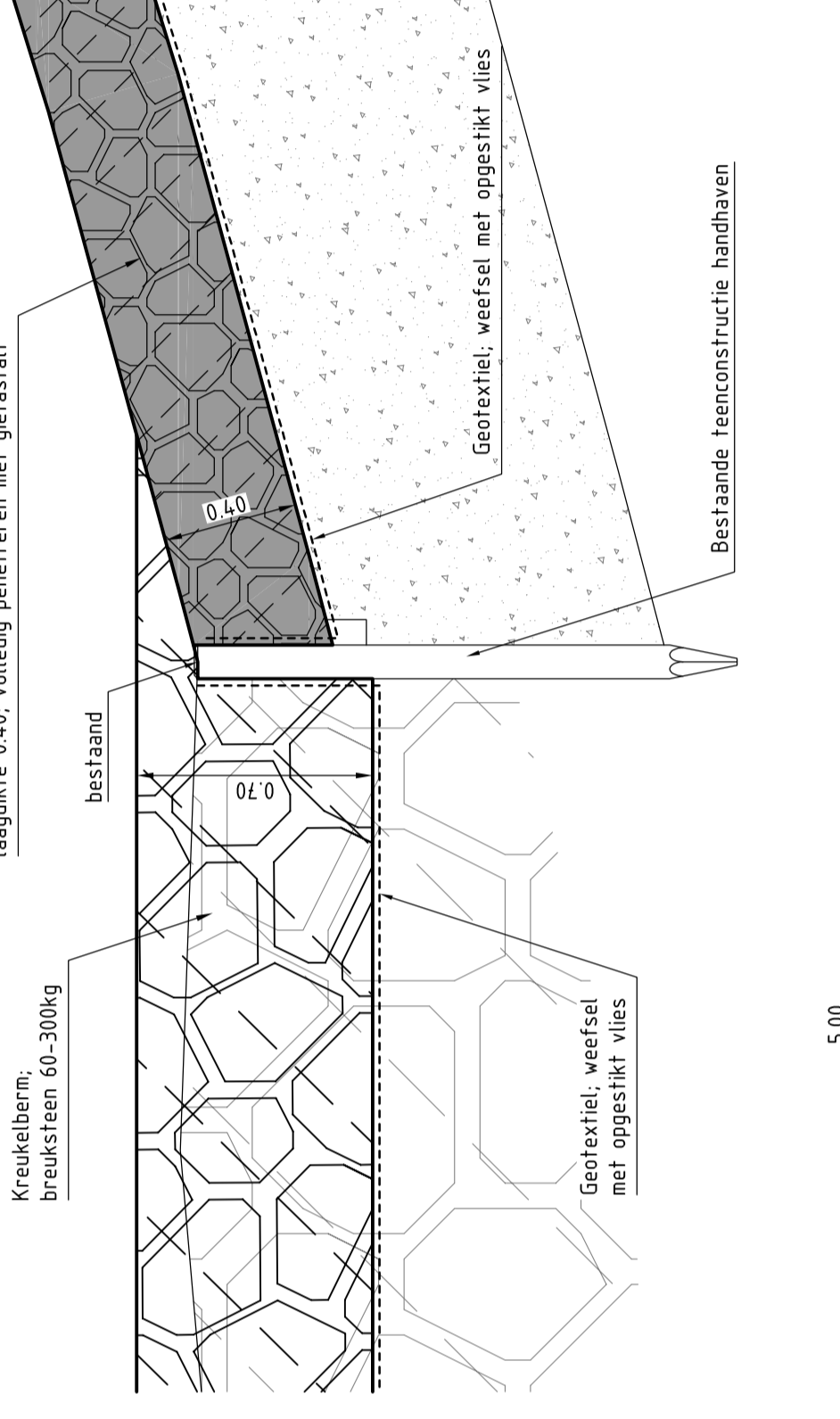

**DETAIL C-C'**  
schaal 1:20

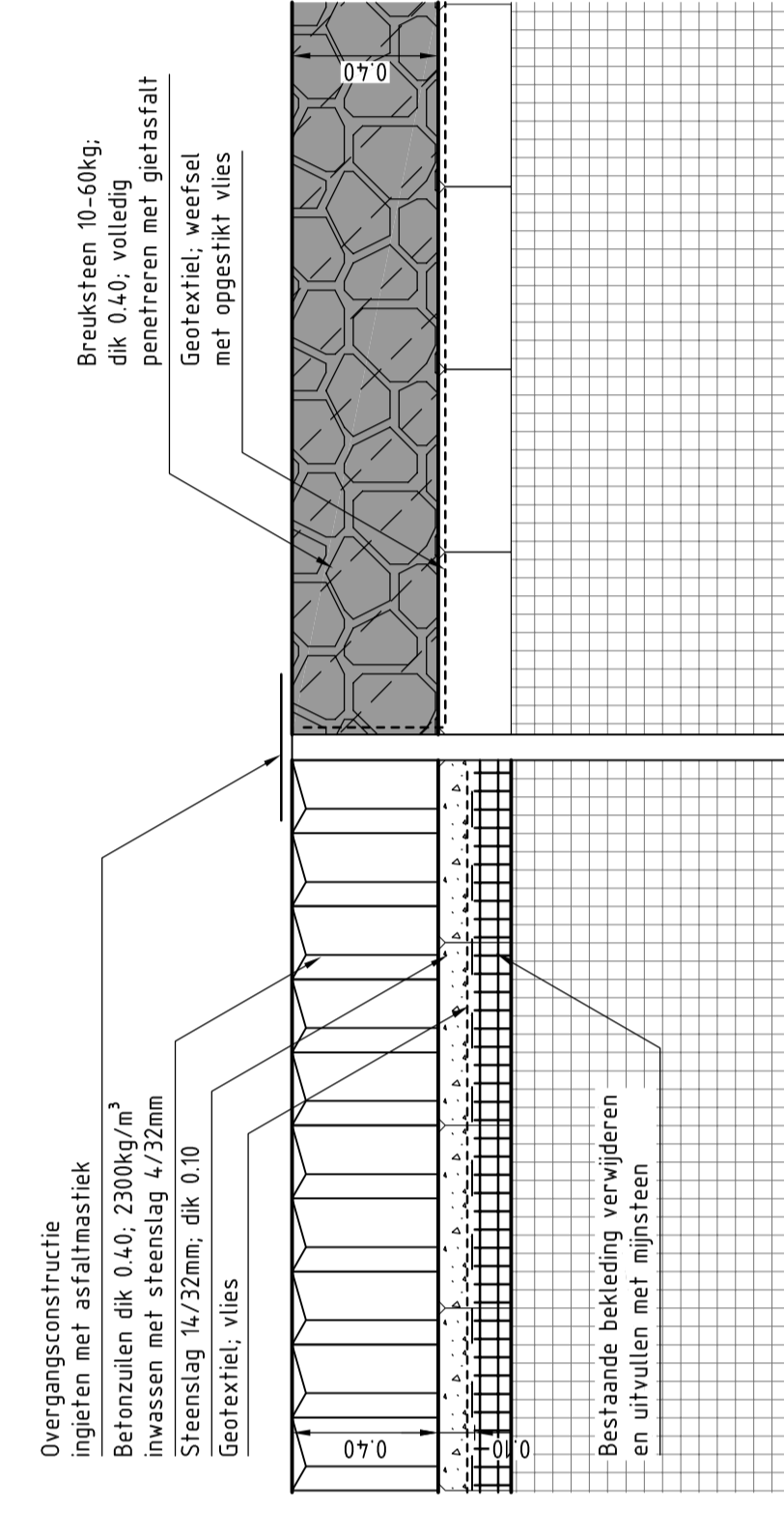

**DETAIL D-D'**  
schaal 1:20

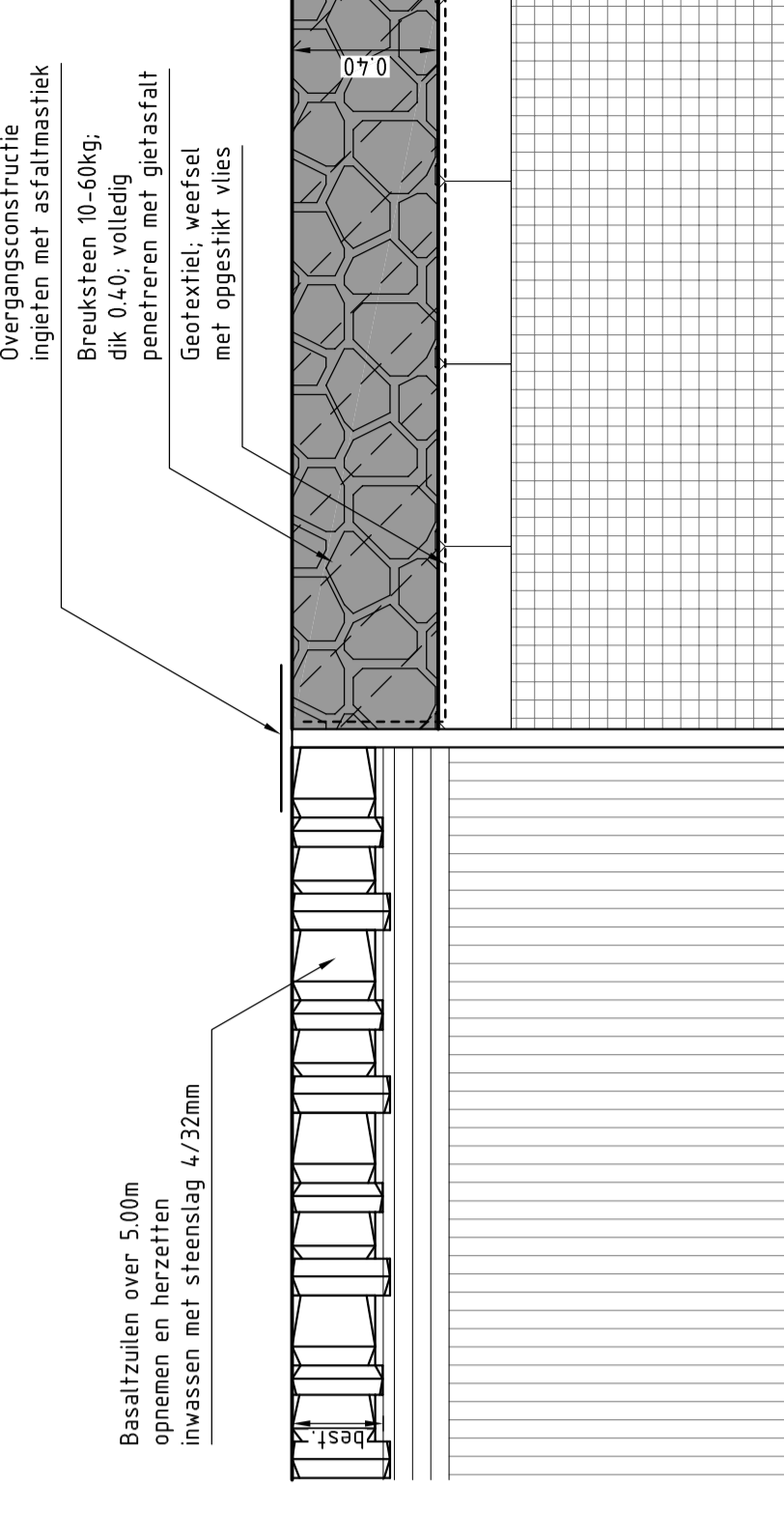

**DETAIL H-H'**  
schaal 1:20

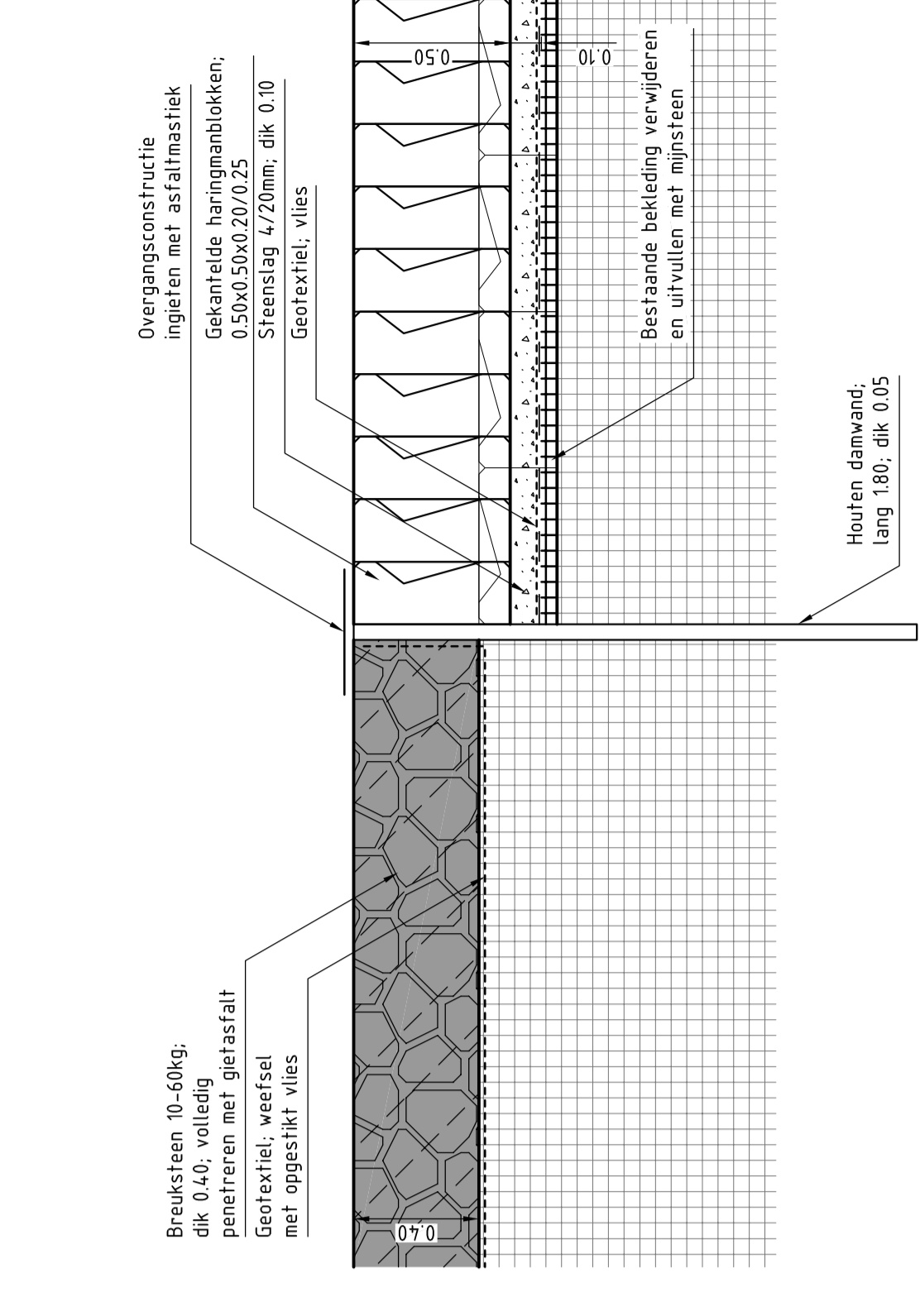

**DETAIL J-J'**  
schaal 1:20

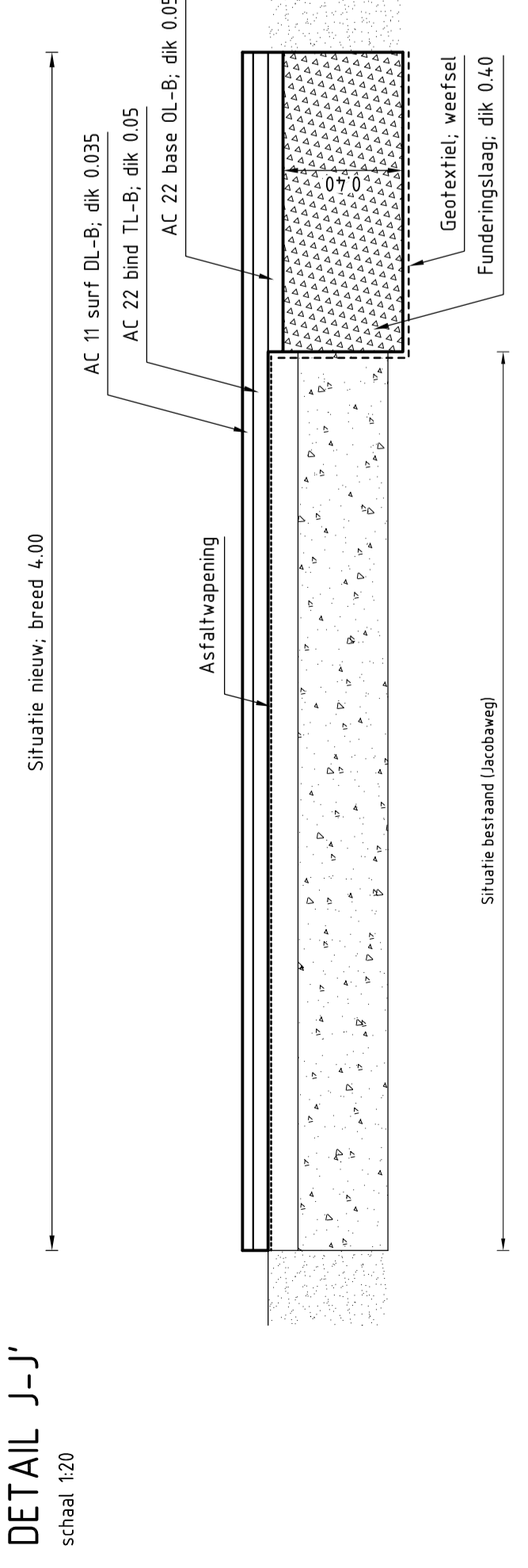

**DETAIL I-I'**  
schaal 1:20

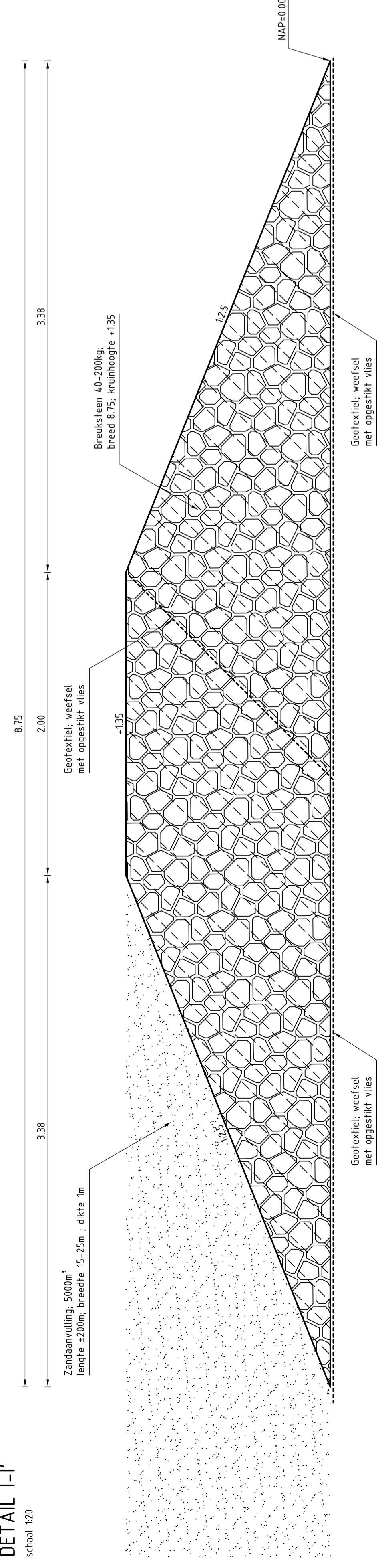

**DETAIL G-G'**  
schaal 1:20

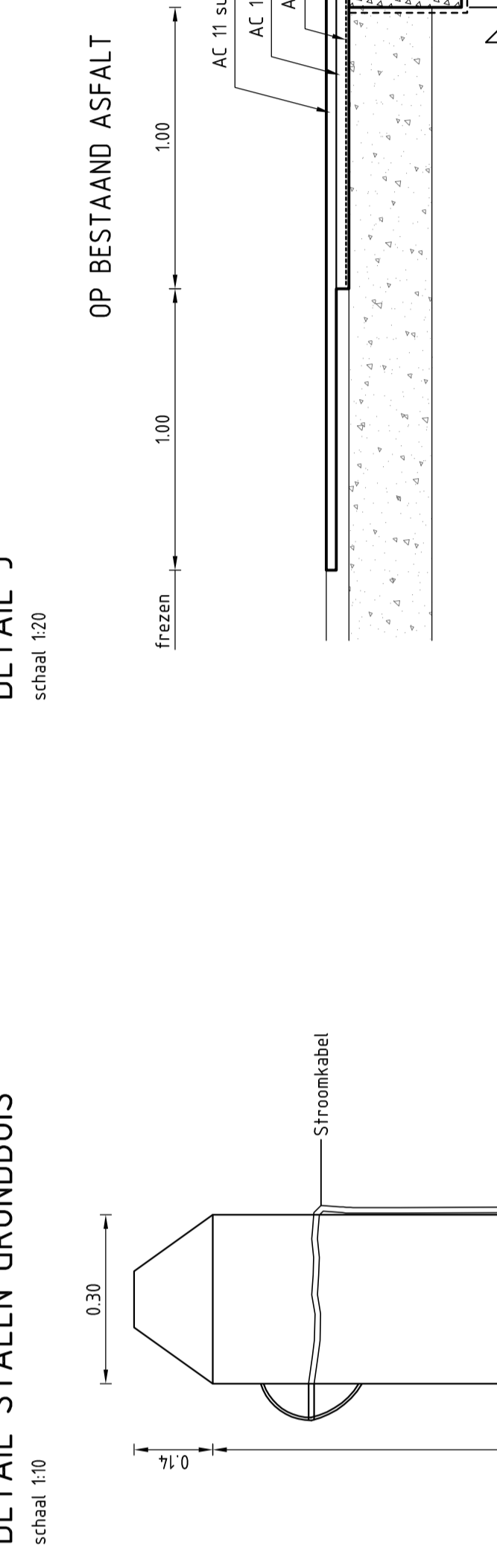

**DETAIL J**  
schaal 1:20

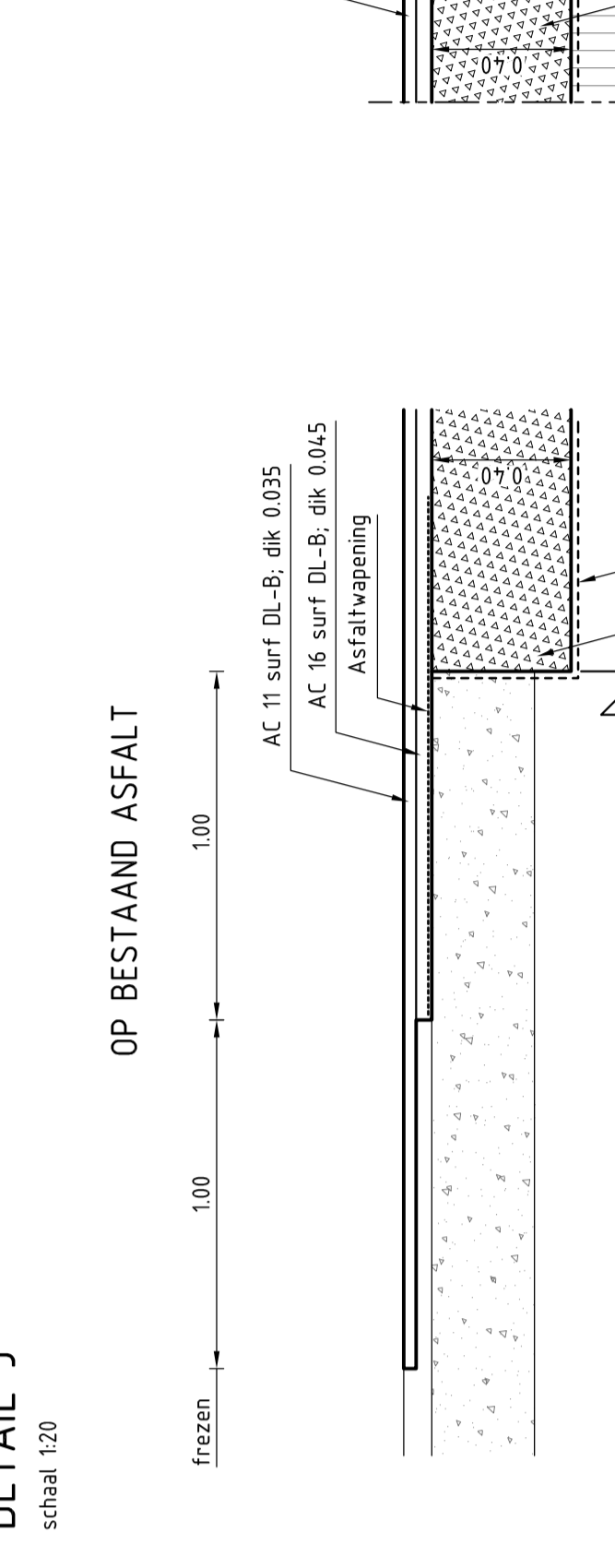

**FREZEN ASFALT**

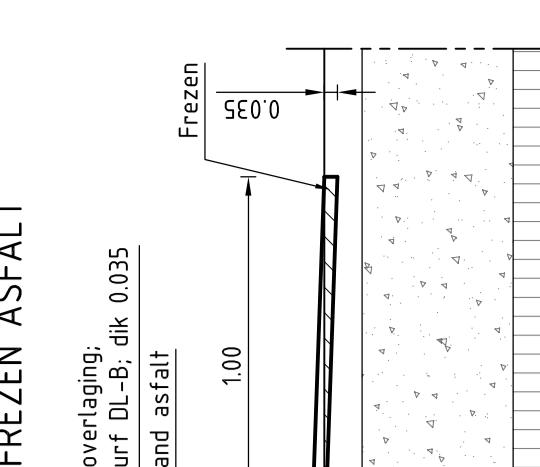

**ASFALT/O.S.A.**

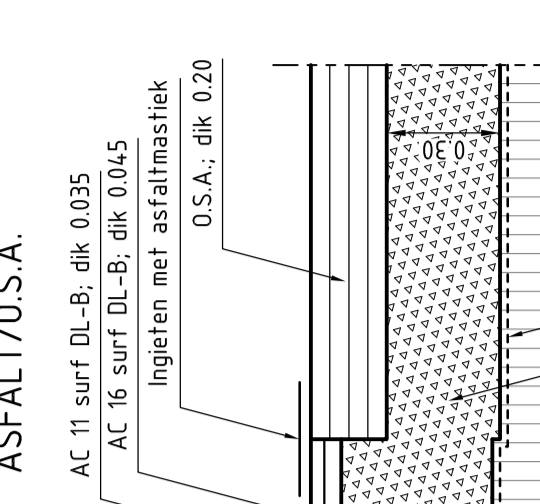



















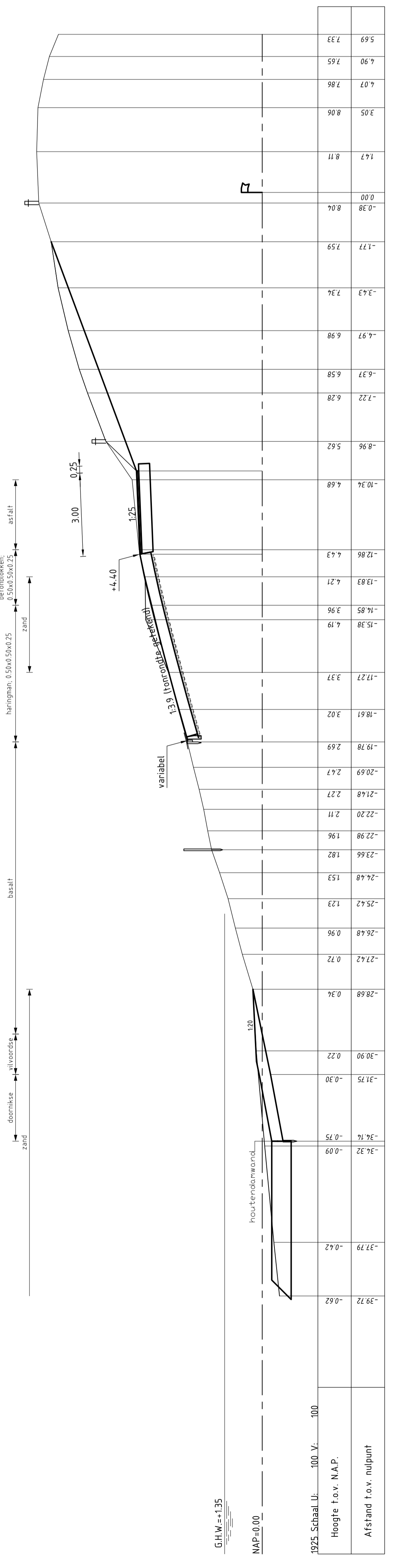



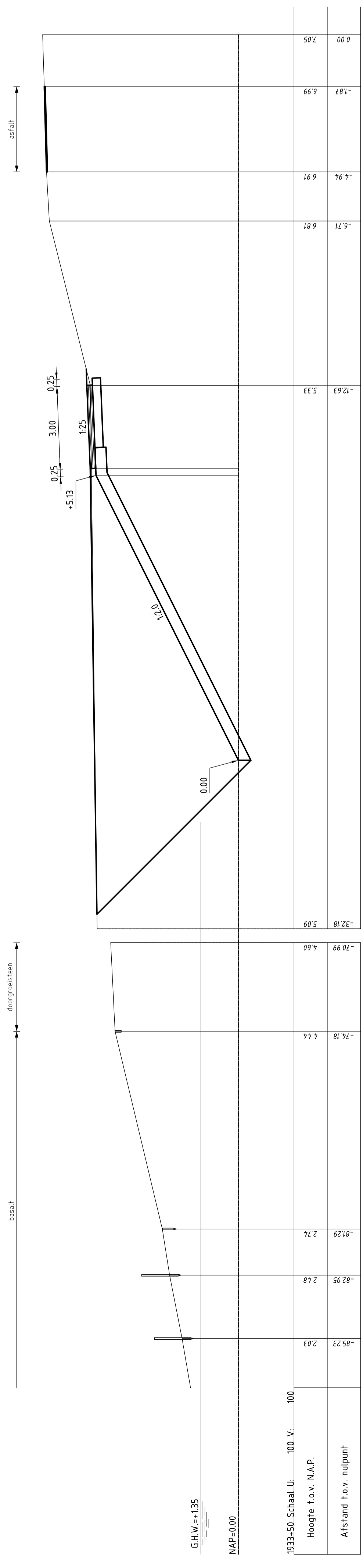











**SITUATIE**  
schaal 1:10.000

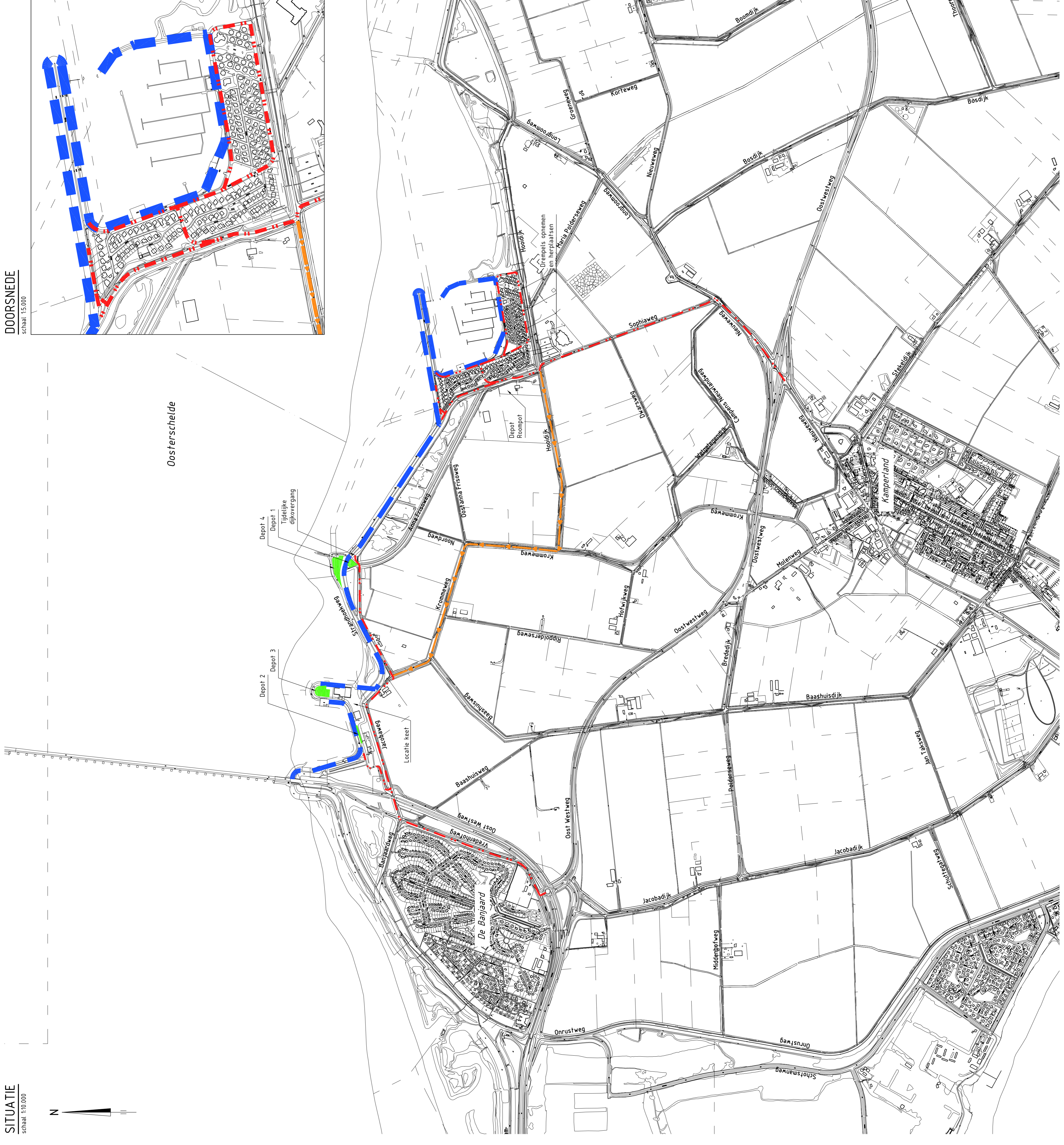

**DOORSNEDE**  
schaal 1:5.000



**OVERZICHTSKAARTJE**

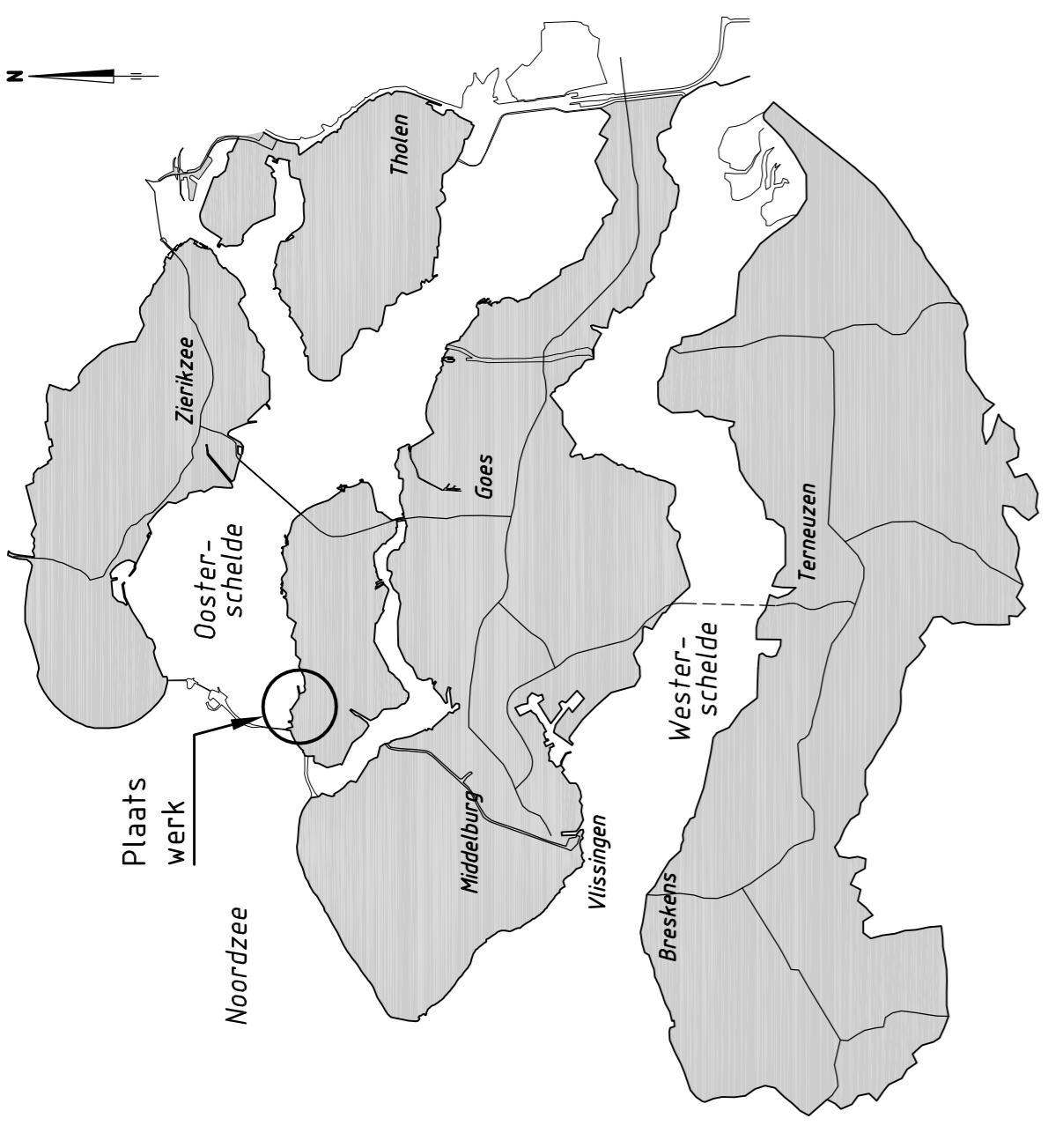

**VERKLARING**

- TRANSPORTROUTE
- TRANSPORTROUTE MET EENRICHTINGSVERKEER
- WERKGEBIED
- DEPOTLOCATIE

		Programma's, Projecten en Onderhoud	
<b>Project Zeeweringen</b> Maria-Anna Friso-Jacobapolder en Sophia-Jacobahaven Transportroute		zaaknr. 31052576	
getekend B. Ghazi	d.d. 14-10-2014	schaal 1:10.000	
goedgekeurd S. Versteke	d.d. 14-10-2014	in 35	bladen, blad nr. 27
gewijzigd			A1 ZLRW-2014-01187







# VERKEERSBORDEN

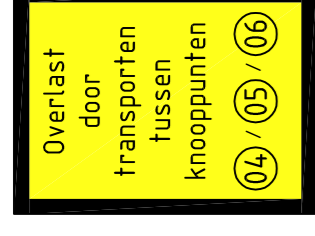

Type 1

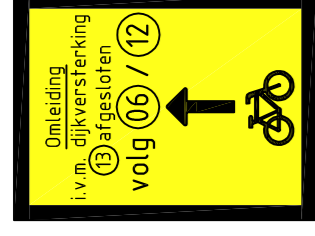

Type 2

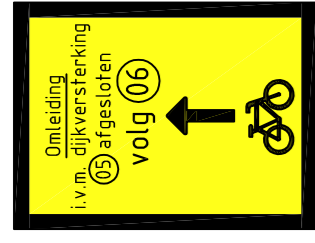

Type 3

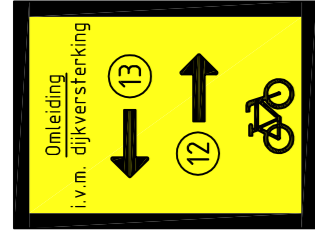

Type 4

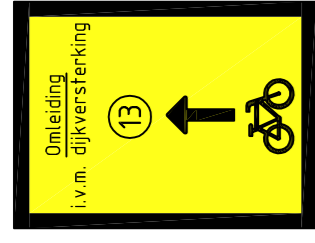

Type 5

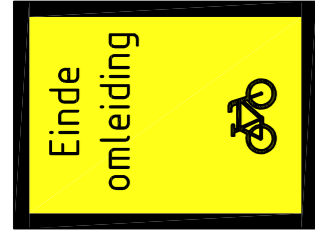

Type 6



B1



B2

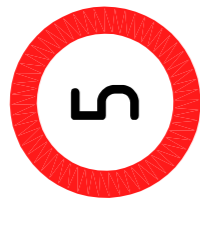

Type: A01a

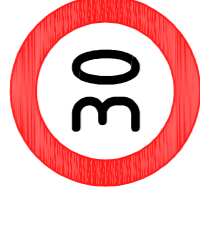

Type: A01

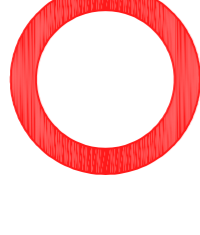

Type: C01



Type: C02



Type: C03

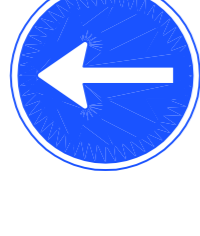

Type: D04

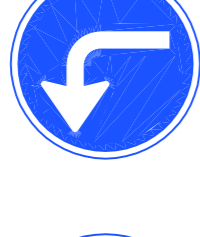

Type: D05L

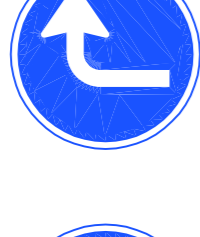

Type: D05R

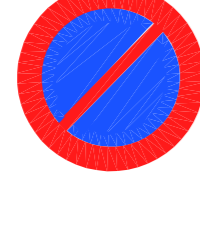

Type: E01

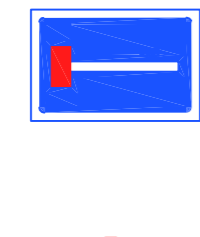

Type: L08



Type: C16

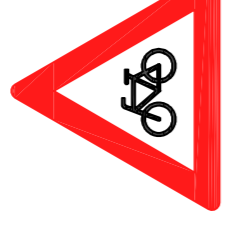

Type: J24

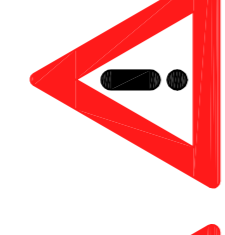

Type: J37

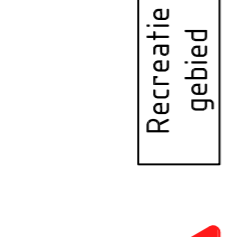

Type: ob1

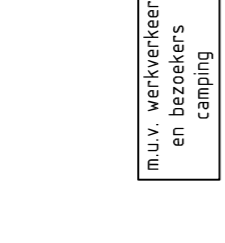

Type: ob2

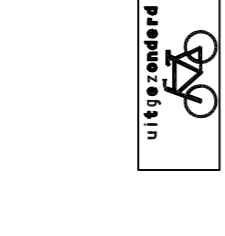

Type: ob3

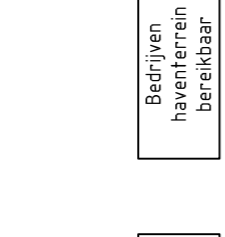

Type: ob4



Type: ob5



Type: L08

# SITUATIE

schaal 1:10.000

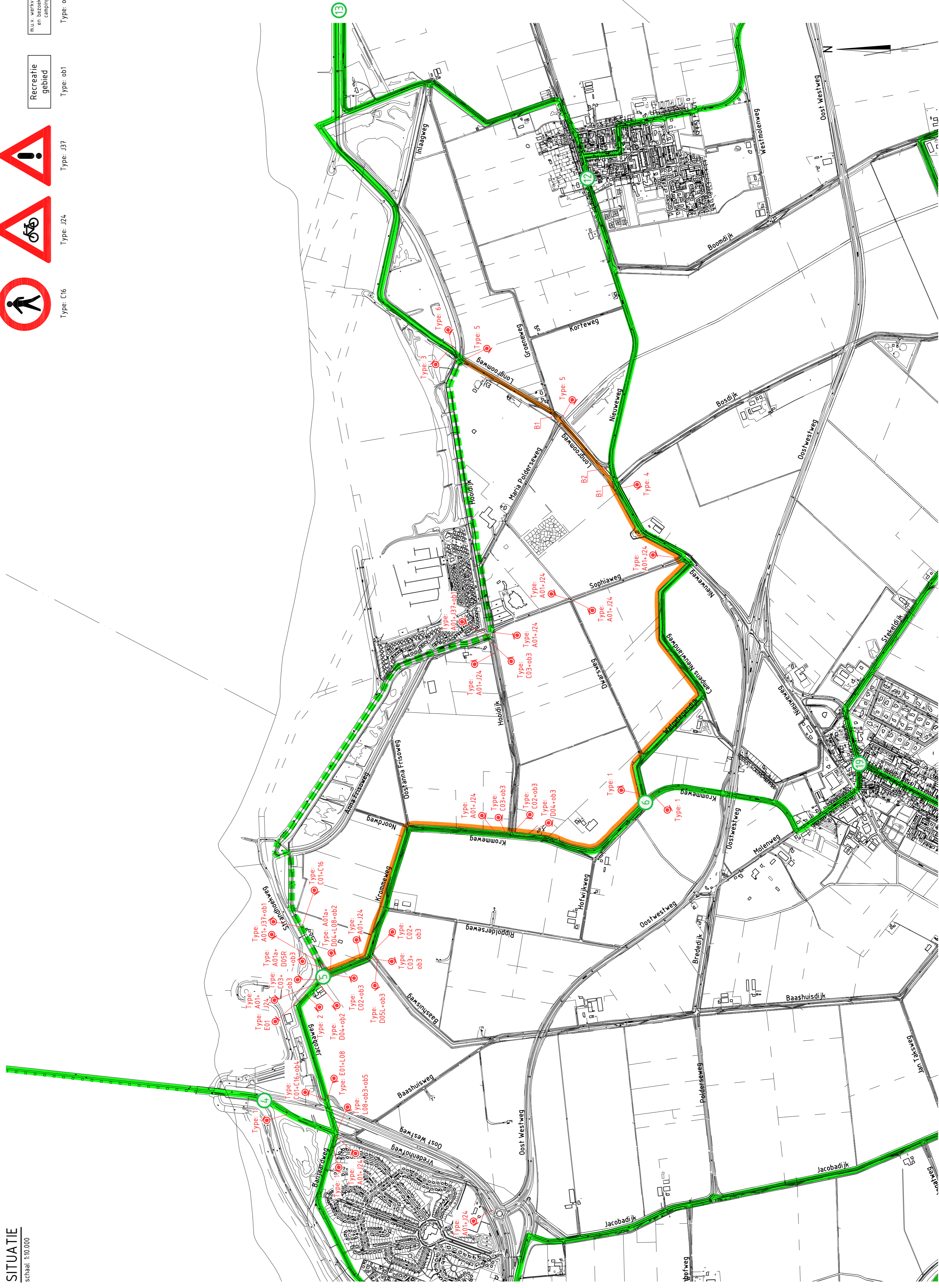

# OVERZICHTSKAARTJE

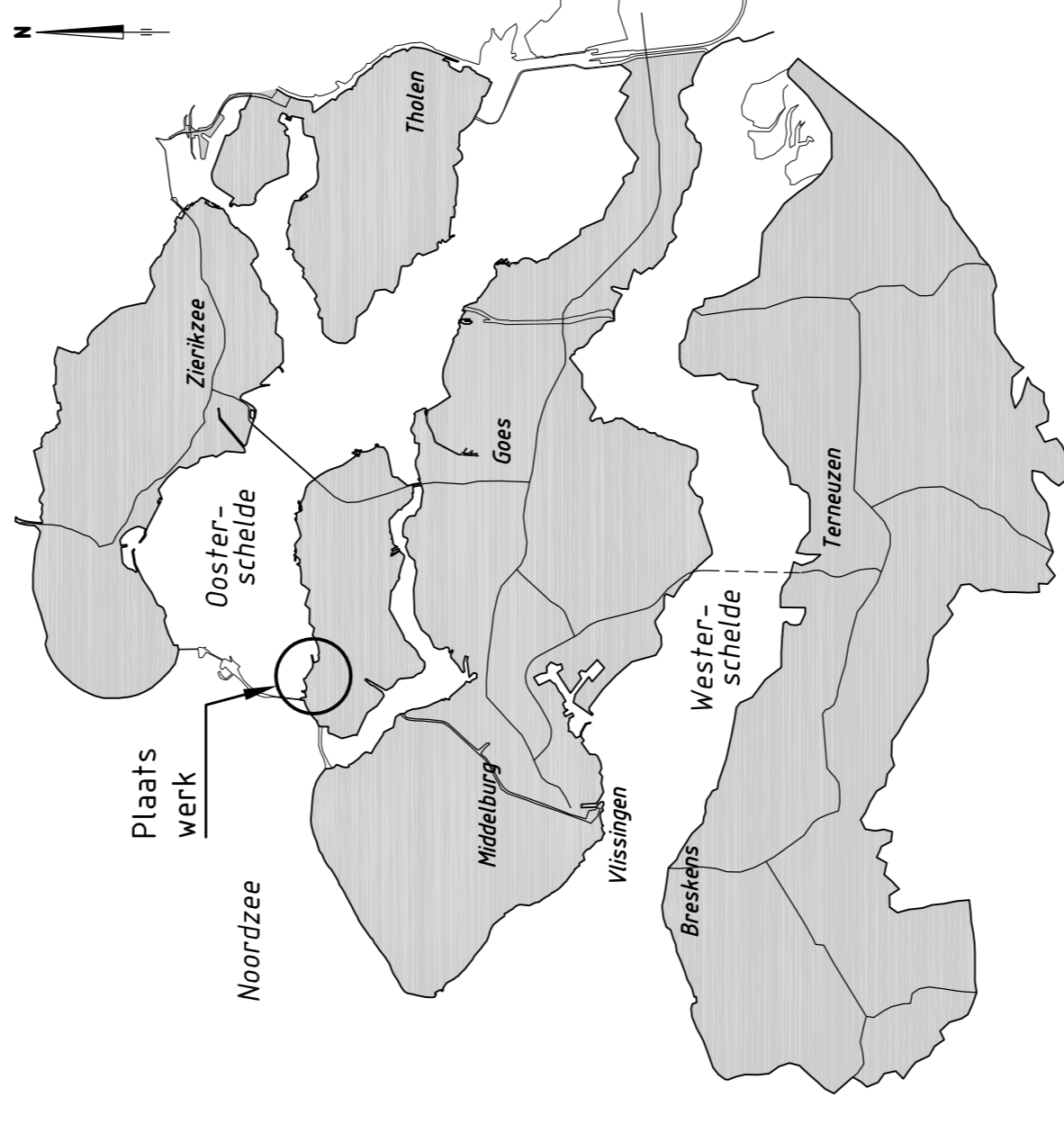

# VERKLARING

- FIETSKNOOPPUNTENNETWERK ZEELAND
- FIETSRROUTE TIJDELIJK NIET BESCHIKBAAR
- OMLEIDINGSROUTE FIETSKNOOPPUNTENNETWERK
- TE PLAATSEN BORD

Programma's, Projecten en Onderhoud		zaaknr.	31052576
Project Zeeweringen		Nota van inlichtingen	
Maria-Anna Friso-Jacobapolder en Sophia-Jacobahaven			
Omliding fietsroutes			
gekeurd	B. Ghazi	o.d. 12-11-2014	schaal 1:10.000
gecontroleerd	S. Vermunt	o.d. 12-11-2014	
recedé	S. Vereete	o.d. 12-11-2014	
gevoegd			
		in 38	bladen, blad nr. 29
A1	ZLRW-2014-01189		





# Oosterschelde

## OVERZICHTSKAARTJE

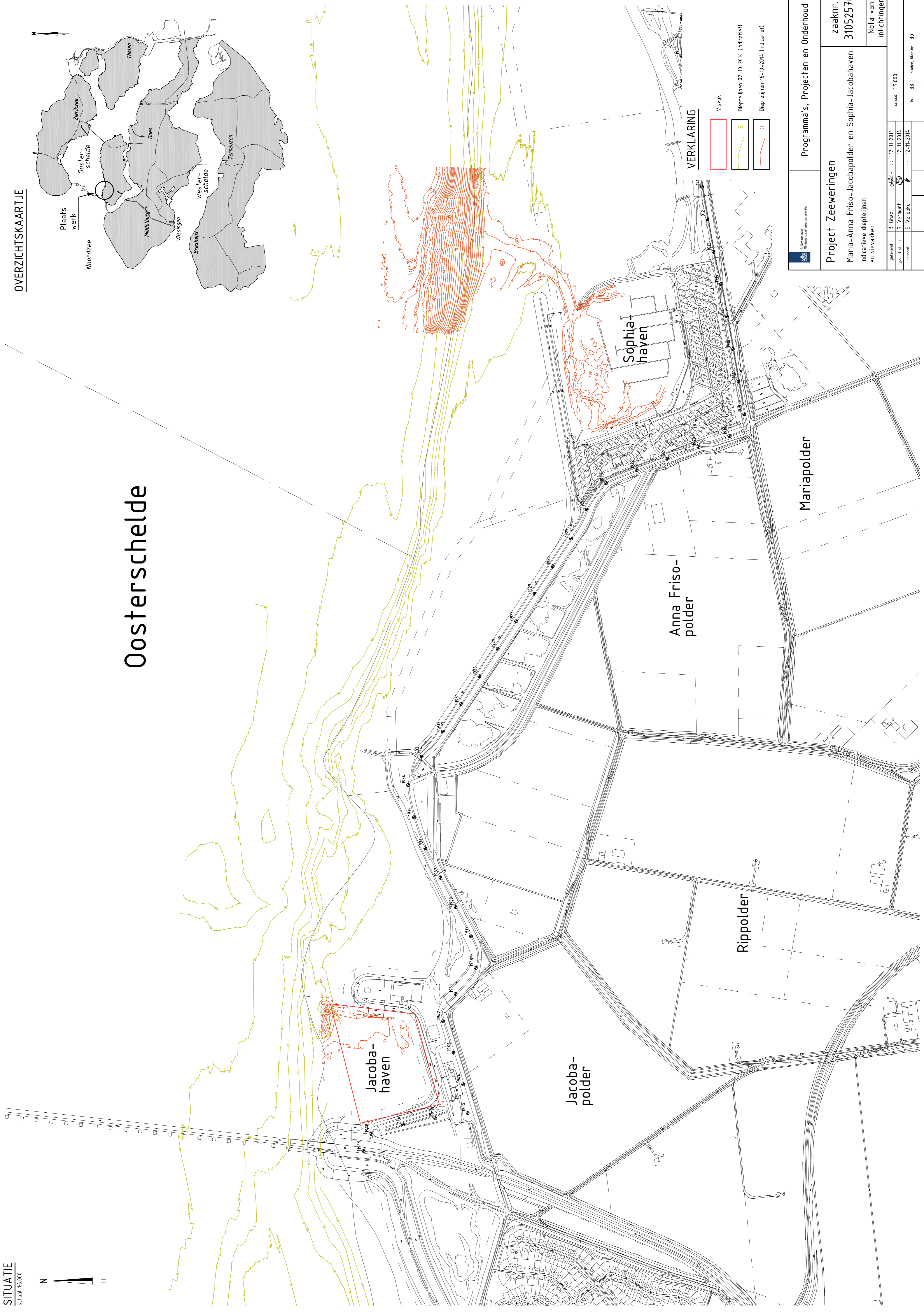
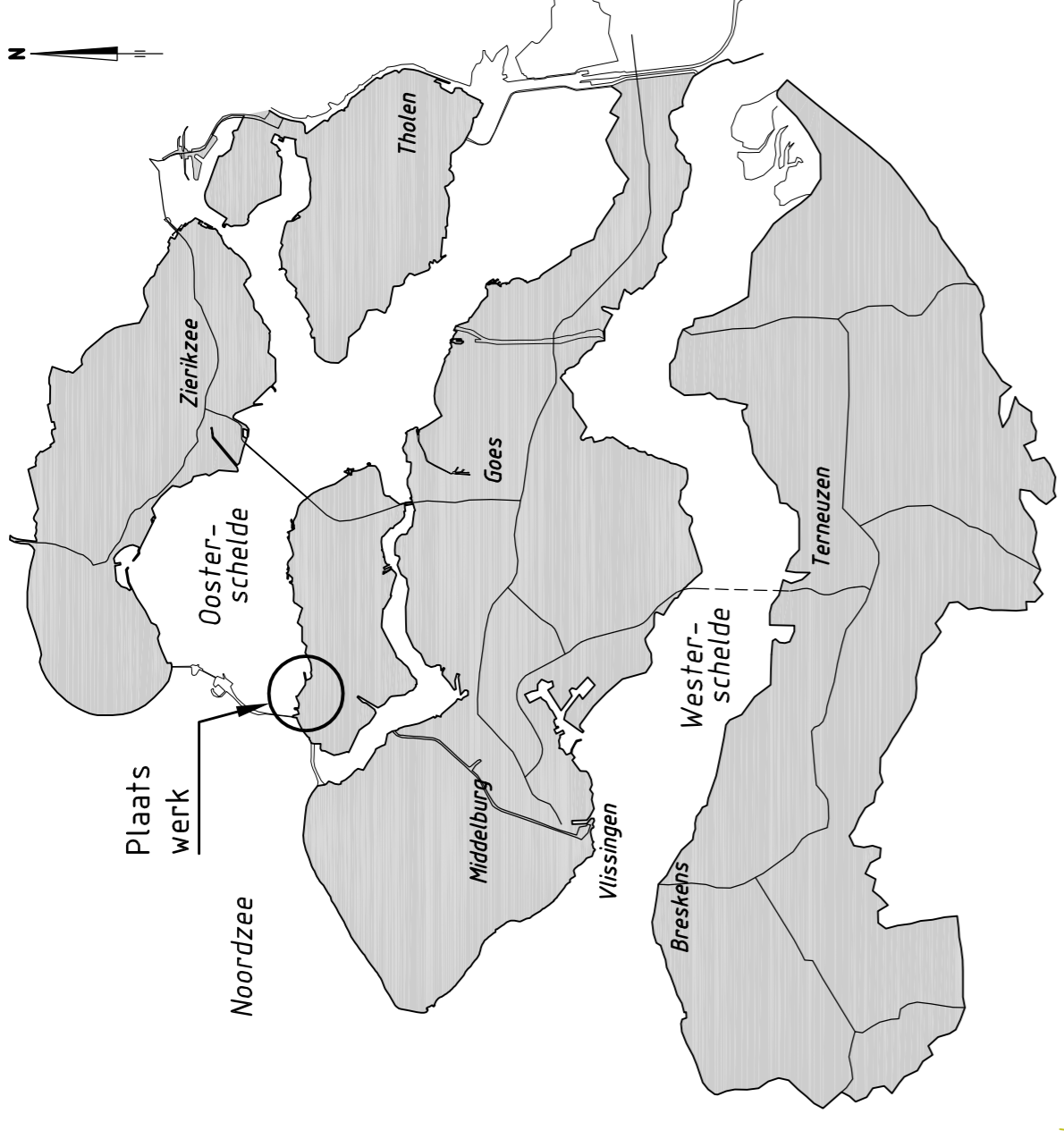

### VERKLARING

- Visvak
- Dieptelijnen 02-10-2014 (indicatief)
- Dieptelijnen 16-10-2014 (indicatief)

		Programma's, Projecten en Onderhoud	
<b>Project Zeeweringen</b>		zaaknr. <b>31052576</b>	
Maria-Anna Friso-Jacobapolder en Sophia-Jacobahaven		Nota van inlichtingen	
Indicatieve dieptelijnen en visvakken		schaal 1:5.000	
getekend	d.d. 12-11-2014	in	38
gecontroleerd	d.d. 12-11-2014	bladen	blat nr. 30
aanzet	d.d. 12-11-2014		
getypt			
		<b>A1</b>	<b>ZLRW-2014-01190</b>



# LENGTEPROFIEL

schaal 1:50

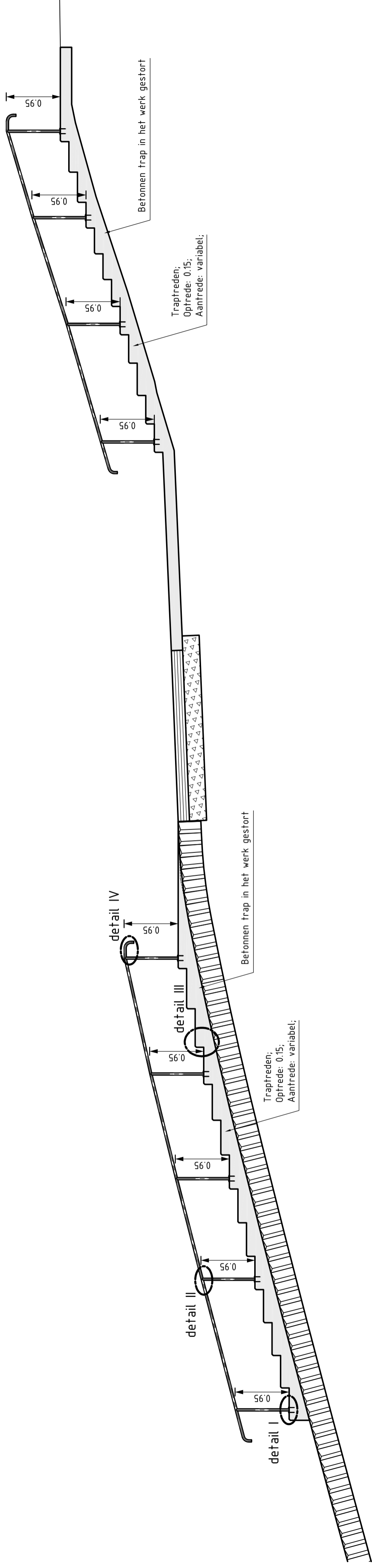

## DETAIL I

schaal 1:5

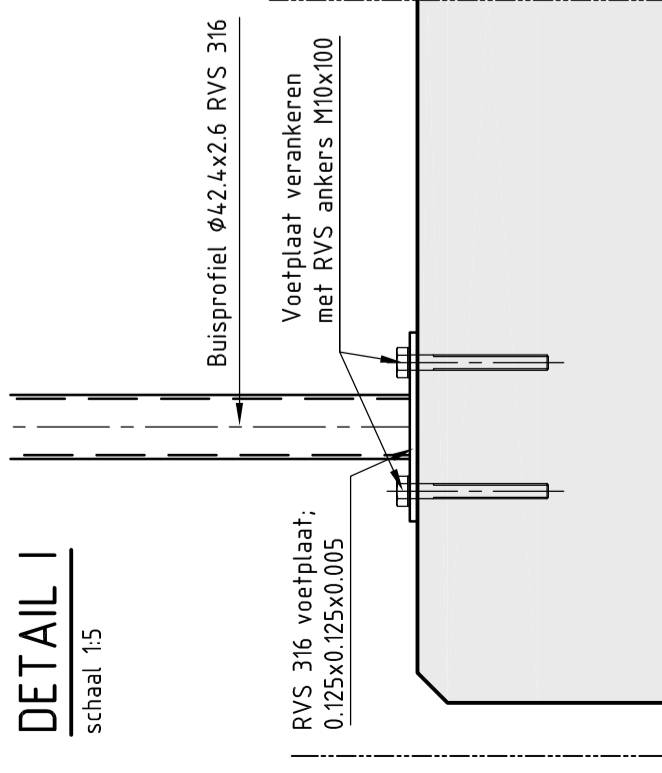

## DETAIL II

schaal 1:5

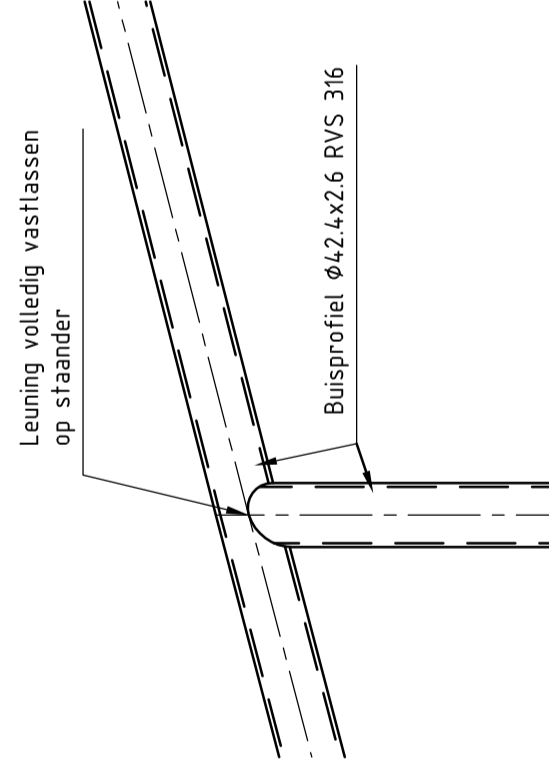

## DETAIL VOETPLAAT

schaal 1:5

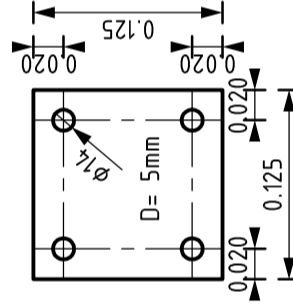

## PRINCIPE 3D AANZICHT

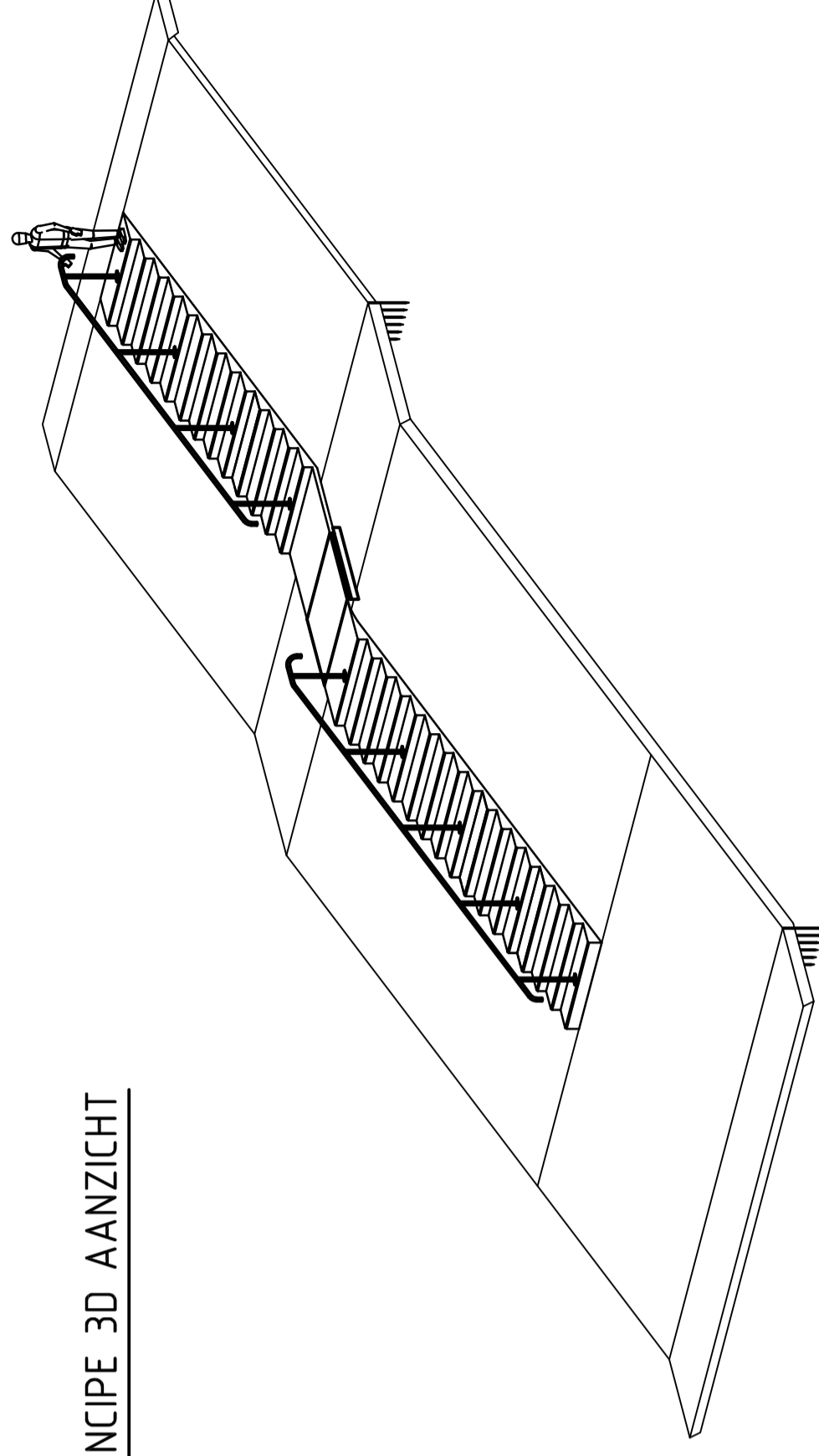

## DETAIL III

schaal 1:5

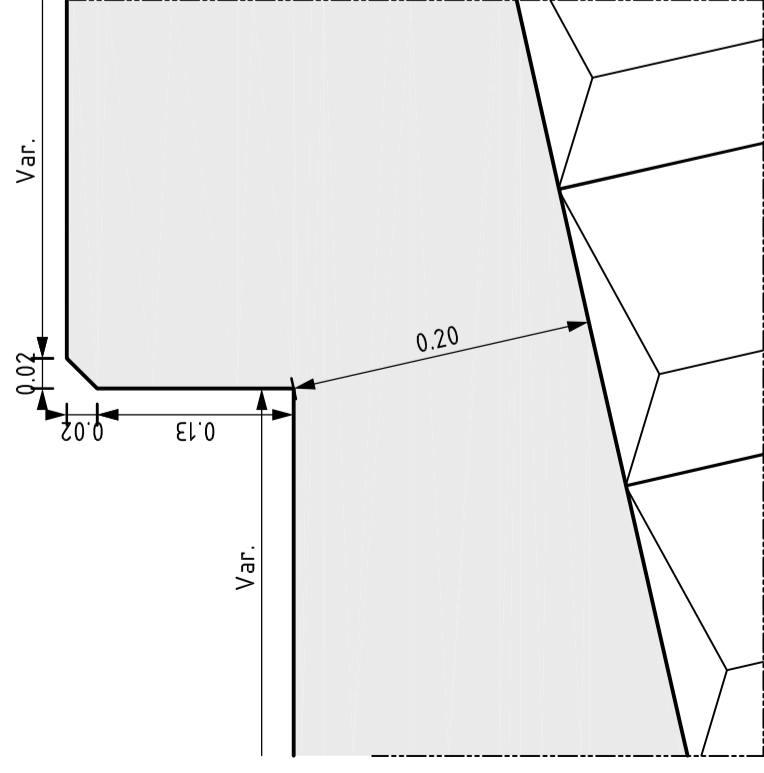

## DETAIL IV

schaal 1:5

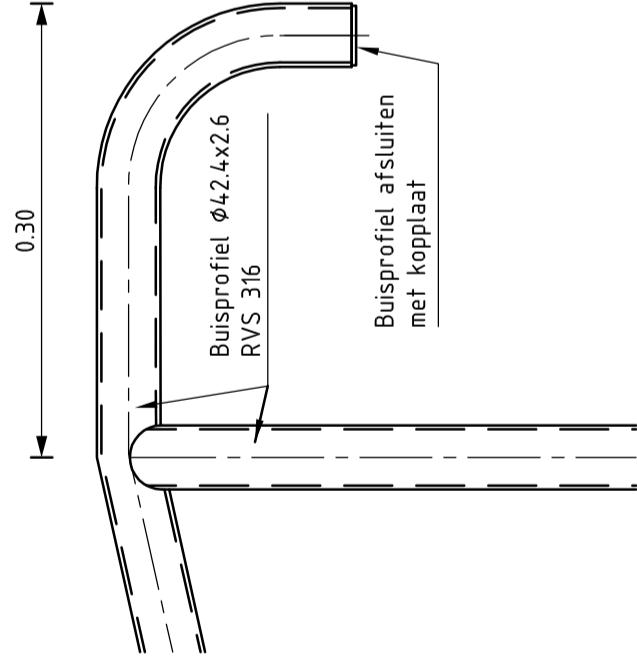

### OPMERKINGEN

- Material RVS 316;
- Trapp breedte 2.00 meter;
- Leuning in het midden van trap plaatsen;
- Kruikelberm voor trap uitvullen met gietasfalt;
- Buisprofiel voor staander tot 1.2 LLWS ingieten;
- Lengte trap afhankelijk van geldend dijkprofiel;

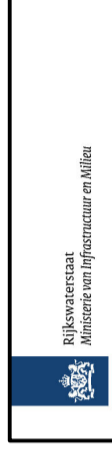

Programma's, Projecten en Onderhoud

Project Zeeweringen

Maria-Anna Friso-Jacobapolder en Sophia-Jacobahaven

Principe detail trap

zaaknr.  
31052576

getekend	B. Ghazi	d.d.	14-10-2014	schaal	1:50 / 1:5
gecontroleerd	S. Vermunt	d.d.	14-10-2014		
accord	S. Vereeke	d.d.	14-10-2014	in	35 bladen, blad nr. 31
gewijzigd				A2	ZLRW-2014-01191











Plaats werk

Noordzee

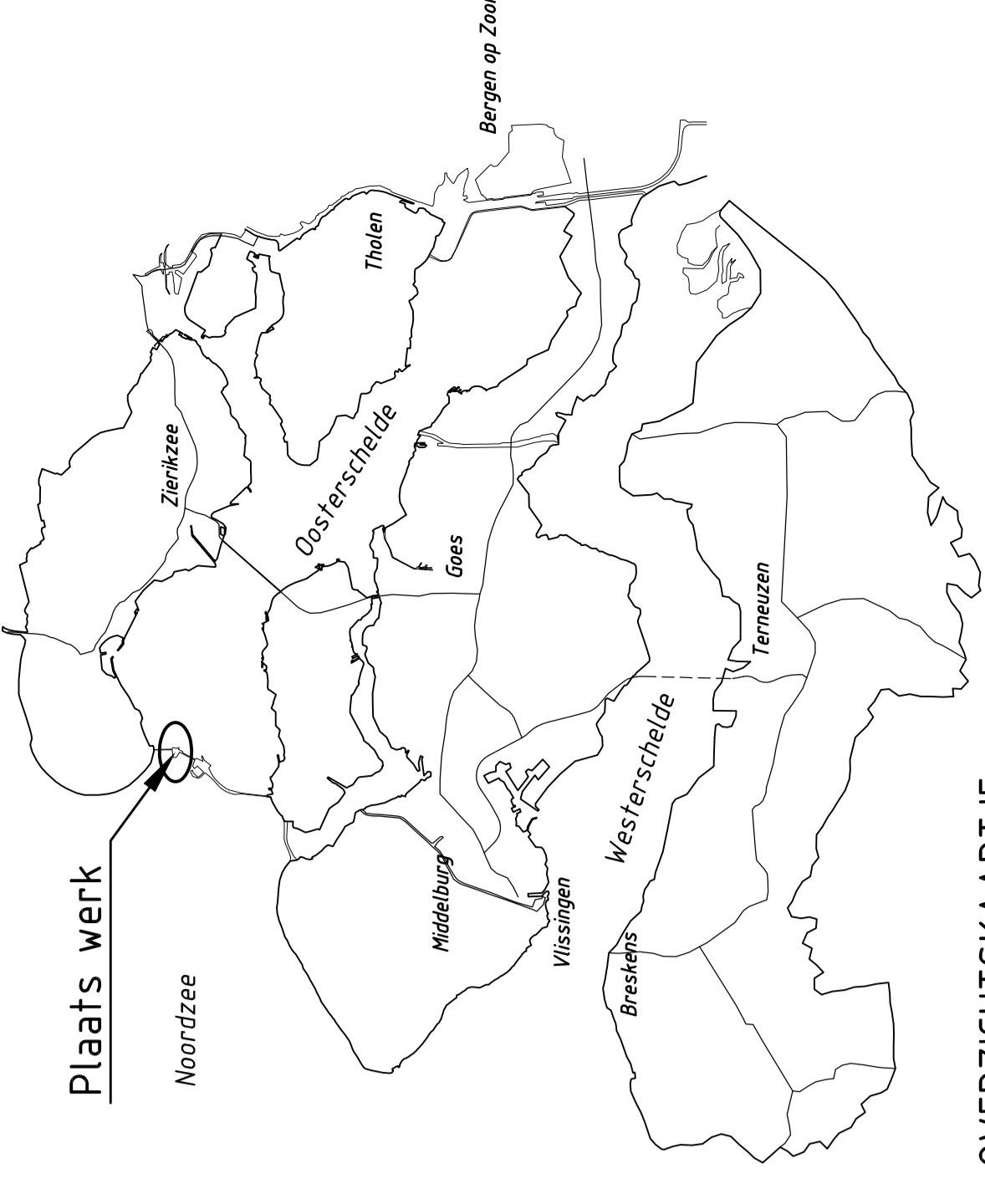

OVERZICHTSKAARTJE

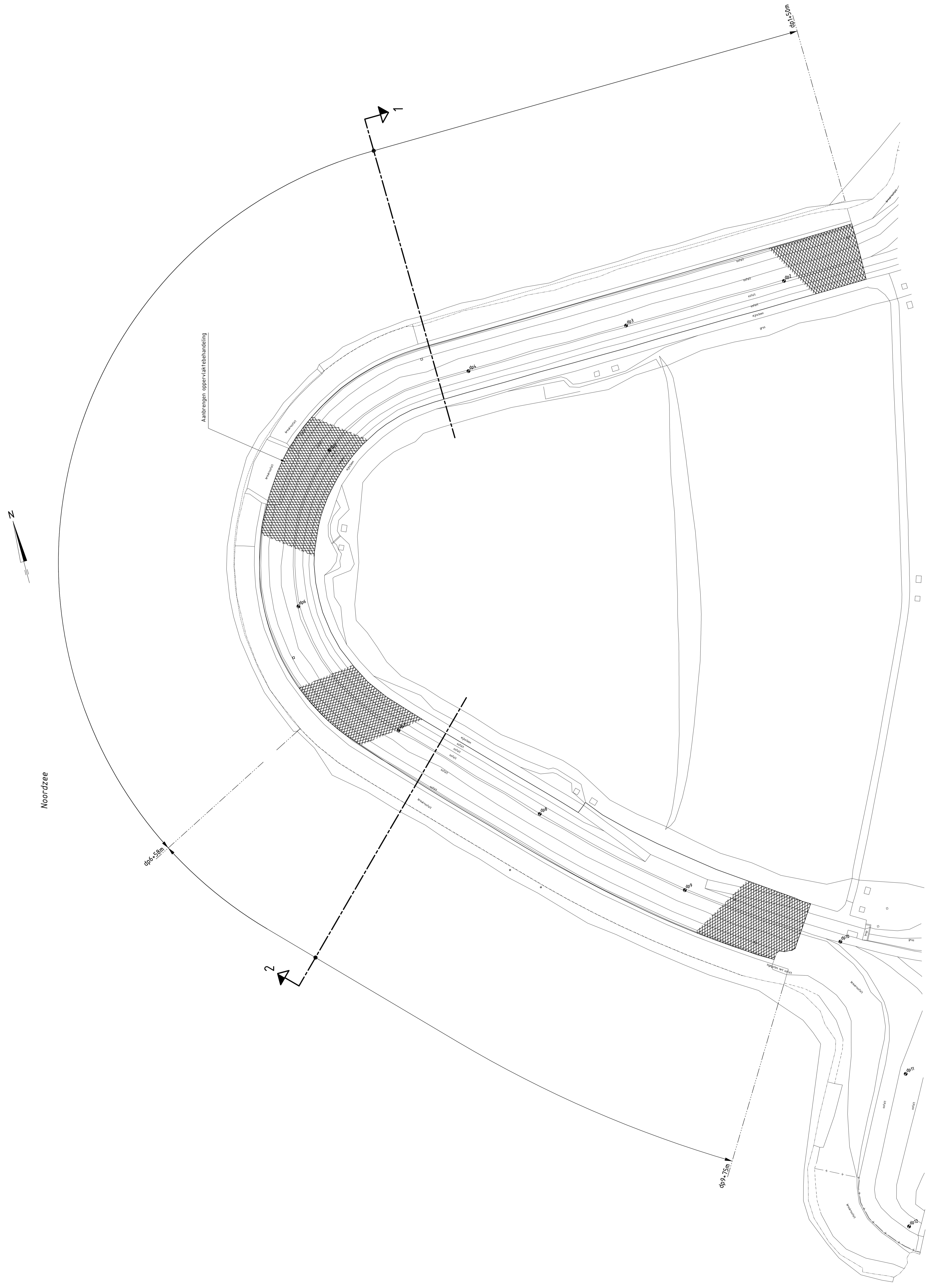

VERKLARING

Hoogtepunten in meters t.o.v. NAP  
Meten in meters, tenzij anders aangegeven  
Alle maten in het werk controleren

- 1:1 Dijkpaal met nummer
- Bestaande situatie
- Bestaande toestand
- Oppervlaktetechniek

Programma's, Projecten en Onderhoud		zaaknr. 31052576	
Project Zeekeringen		Maria-Anna Friso-Jacobpolder en Sophia-Jacobhaven	
Situatie nieuw flooggenplaat van 0p1-00m tot 0p1-15m			
opdrachtgever	opdracht	schaal	datum
W. G. G. J.	31052576	1:1000	31-05-2014
ontwerper	aanvrager	nr.	bladen van nr.
S. VERBURG	S. VERBURG	35	34
gemaakt	getoet	A0 ZLRW-2014-01194	







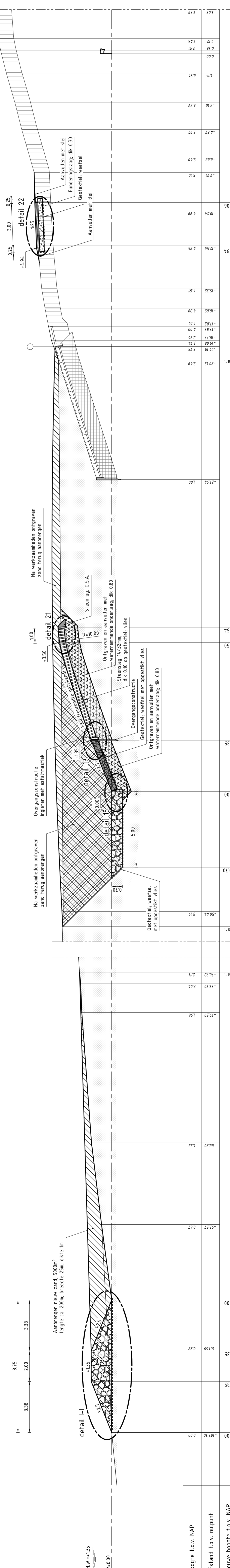
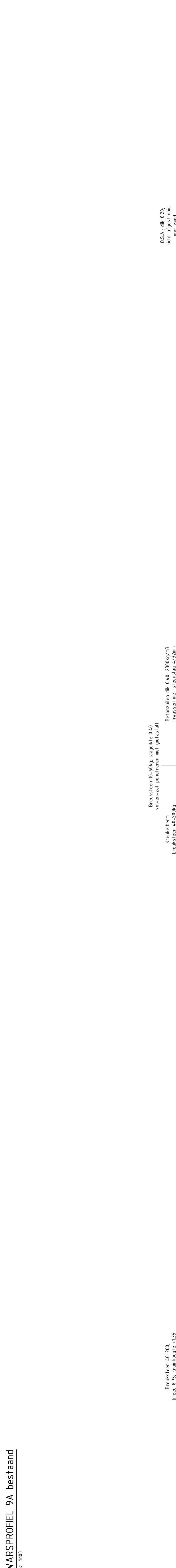
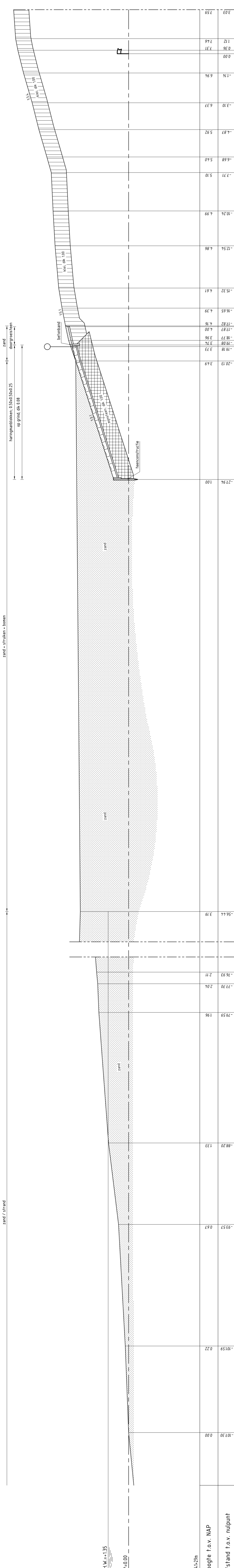

Hoogte t.o.v. NAP	Afstand t.o.v. nulpunt	Nieuwe hoogte t.o.v. NAP	Nieuwe afstand t.o.v. nulpunt
0.00	0.00	0.00	0.00
0.22	0.72	0.22	0.72
0.75	0.72	0.75	0.72
0.87	0.97	0.87	0.97
1.33	0.80	1.33	0.80
1.96	0.99	1.96	0.99
2.04	0.77	2.04	0.77
2.11	0.93	2.11	0.93
3.19	0.64	3.19	0.64
3.79	0.54	3.79	0.54
4.00	0.70	4.00	0.70
4.20	0.80	4.20	0.80
4.41	0.93	4.41	0.93
4.66	1.24	4.66	1.24
4.99	1.04	4.99	1.04
5.00	0.71	5.00	0.71
5.40	0.68	5.40	0.68
5.92	0.47	5.92	0.47
6.37	0.19	6.37	0.19
6.94	0.00	6.94	0.00
7.31	0.12	7.31	0.12
7.46	0.12	7.46	0.12
7.59	0.03	7.59	0.03

DWARSPROFIEL 9A nieuw van dp1940-58m t.o.v. dp1941-01  
 schaal 1:100

### VERKLARING

Werkbestek is niet van toepassing op dit ontwerp.  
 Het is de taak van de aannemer om de uitvoering te controleren.  
 Alle maten in het werk controleren.

- Bestand profiel
- Te maken werk
- Geotextiel

	Vloerdek (bestaand)
	Basaltzulen (bestaand)
	Koperstakblokken (bestaand)
	Betonslakblokken (bestaand)
	Haringamblokken (bestaand)
	Sterksteen (bestaand)
	Klei (bestaand)
	Pijpsteen (bestaand)
	Zand (bestaand)
	Slak (bestaand)
	Basaltzulen (nieuw)
	Betonslakblokken (nieuw)
	Gekantelde haringamblokken (nieuw)
	Caprieteerde breuksteen (nieuw)
	Asfalt (nieuw)
	O.S.A. (nieuw)
	Klei (nieuw)
	Krukelbarm (nieuw)
	Waterremmende onderlaag (nieuw)
	Pijpsteen (nieuw)
	Funderingslaag (nieuw)
	Grond ontgraven
	Grond aanvullen

Voor situatie zie tekening ZLRW-2014-01183  
 ZLRW-2014-01184  
 Voor details zie tekening ZLRW-2014-01177

Programma's, Projecten en Onderhoud		zaaknr.	31052576
Project Zeeveringen		Maria-Anna Friso-Jacobapolder en Sophia-Jacobahaven	
Dwarsprofiel 9A bestaand en nieuw van dp1940-58m tot dp1941-01		Nota van inlichtingen	
ontwerper	B. Ghazi	datum	11-11-2014
geautoriseerd	S. Verbeek	in	38
schaal	1:100	bladzijde	36
projectnr.	594x1261	projectnaam	ZLRW-2014-01196







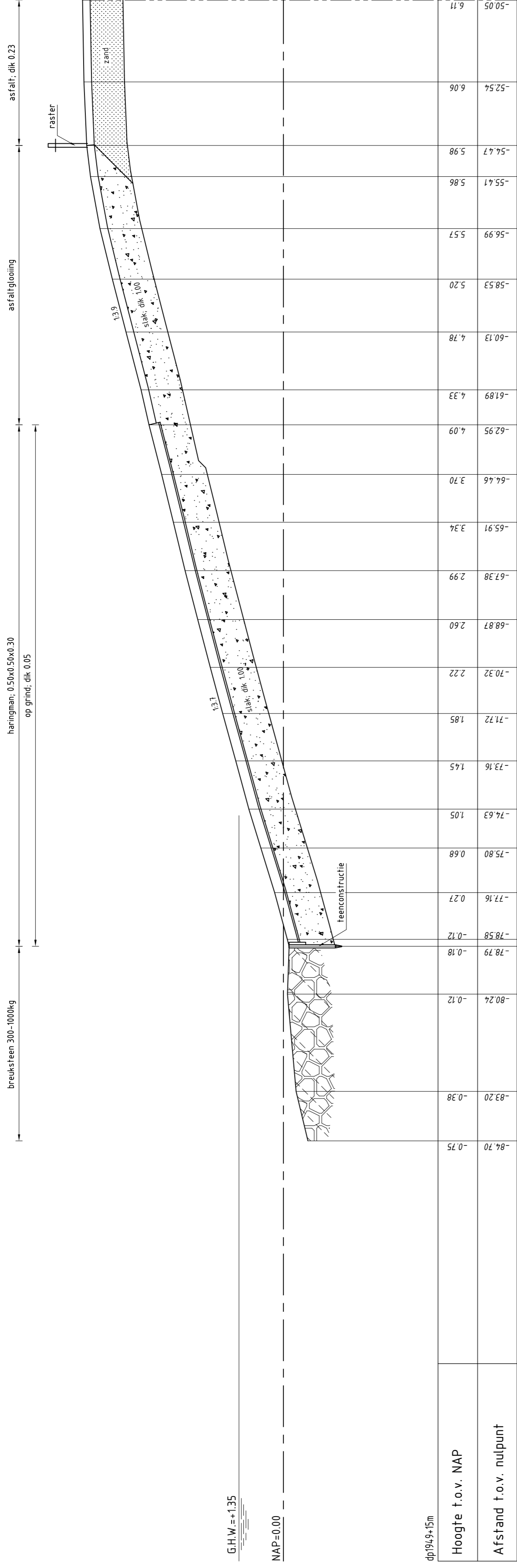

**DWARSPROFIEL 13 bestaand**

Schaal 1:100

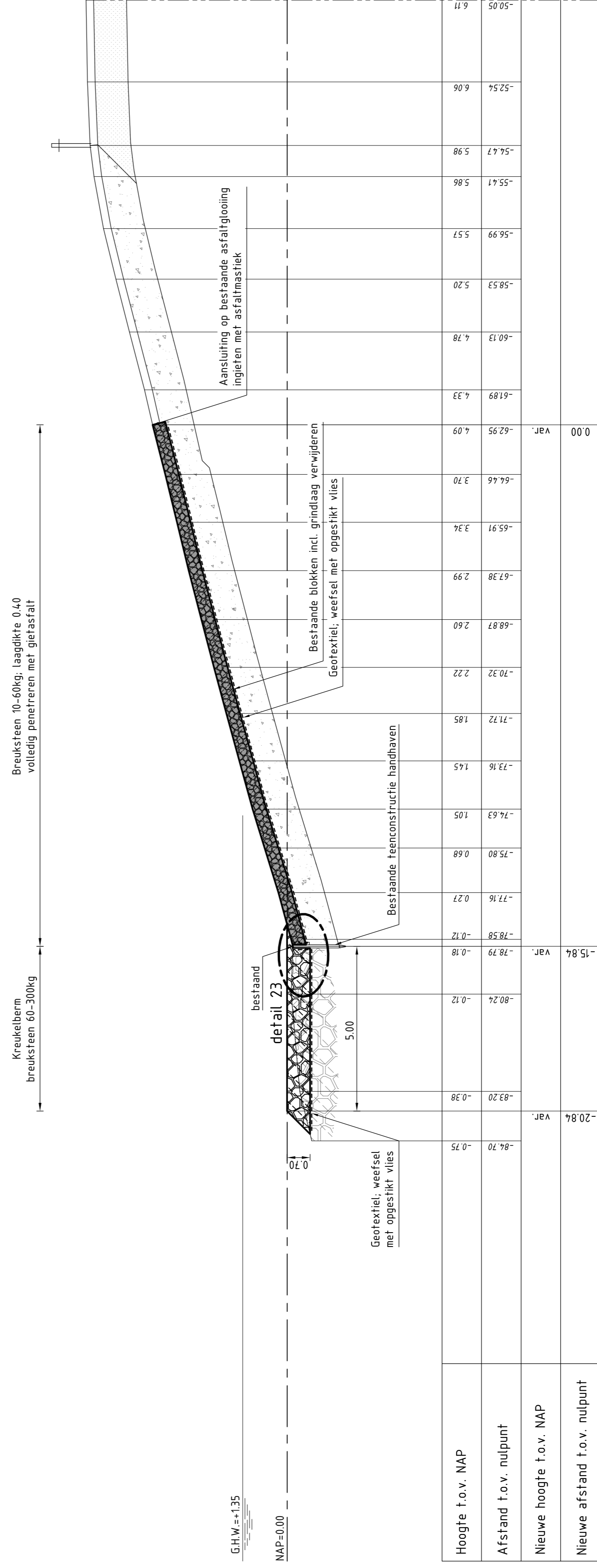

**DWARSPROFIEL 13 nieuw**

Schaal 1:100

**VERKLARING**

Hoogtematen in meters t.o.v. NAP  
 Maten in meters tenzij anders aangegeven  
 Alle maten in het werk controleren

- Bestaand profiel
- Te maken werk
- - - - - Geotextiel

- Vloerbedekking (bestaand)
- Basaltzulen (bestaand)
- Koperslakblokken (bestaand)
- Betonblokken (bestaand)
- Haringmanblokken (bestaand)
- Stortsteen (bestaand)
- Kie (bestaand)
- Mijnesteen (bestaand)
- Zand (bestaand)
- Slak (bestaand)
- Basaltzulen (nieuw)
- Betonzulen (nieuw)
- Gekanteelde haringmanblokken (nieuw)
- Geprepareerde breuksteen (nieuw)
- Asfalt (nieuw)
- O.S.A. (nieuw)
- Kie (nieuw)
- Kreukelbarm (nieuw)
- Waterremmende ondertaag (nieuw)
- Mijnesteen (nieuw)
- Funderingslaag (nieuw)
- Grond ontgraven
- Grond aanvullen

Voor situatie zie tekening ZLRW-2014-01164  
 Voor details zie tekening ZLRW-2014-01177

**Programma's, Projecten en Onderhoud**

**Project Zeeweringen**

zaaknr. 31052576

Nota van inlichtingen

Maria-Anna Friso-Jacobapolder en Sophia-Jacobahaven

Dwarsprofiel 13 bestaand en nieuw van dp1949 tot dp1949+30m

getekend B. Ghazi d.d. 12-11-2014  
 gecontroleerd S. Vermunt d.d. 12-11-2014  
 aangepast S. Vereeke d.d. 12-11-2014

schaal 1:100

in 38 bladen, blad nr. 38

A1 ZLRW-2014-01198