

Tek.nr.	Bestandsnaam	Omschrijving	Datum
		<b>Bestekstekeningen</b>	
ZLRW-2012-01111	bestek-sit-ontw-Karelpolder,- Nieuwlandepolder.dwg	Situatie (1) bestaand en nieuw van dp1273+75m tot dp1284	14-09-2012
ZLRW-2012-01112	"	Situatie (2) bestaand en nieuw van dp1284 tot dp1295	14-09-2012
ZLRW-2012-01113	"	Situatie (3) bestaand en nieuw van dp1295 tot dp1305	14-09-2012
ZLRW-2012-01114	"	Situatie (4) bestaand en nieuw van dp1305 tot dp1316	14-09-2012
ZLRW-2012-01115	bestek-dwp-Karelpolder,- Nieuwlandepolder.dwg	Dwarsprofiel 1 bestaand en nieuw van dp1273+75m tot dp1281+40m	14-09-2012
ZLRW-2012-01116	"	Dwarsprofiel 2 bestaand en nieuw van dp1281+40m tot dp 1295	14-09-2012
ZLRW-2012-01117	"	Dwarsprofiel 3 bestaand en nieuw van dp1295 tot dp1301 Dwarsprofiel 3a bestaand en nieuw van dp1297+59m tot dp1299+34m	14-09-2012
ZLRW-2012-01118	"	Dwarsprofiel 4 bestaand en nieuw van dp1301 tot dp1316 Dwarsprofiel 4a bestaand en nieuw van dp1315+15m tot dp1316	14-09-2012
ZLRW-2012-01119	"	Details	14-09-2012
ZLRW-2012-01120	bestek-transp-Karelpolder, Nieuwlandepolder.dwg	Transportroute	14-09-2012
ZLRW-2012-01121	bestek-dwp 100m-Karelpolder, Nieuwlandepolder.dwg	Dwarsprofielen 100m, bestaand en ontwerp (basis) van dp1274 t/m dp1283	14-09-2012
ZLRW-2012-01122	"	Dwarsprofielen 100m, bestaand en ontwerp (basis) van dp1284 t/m dp1293	14-09-2012
ZLRW-2012-01123	"	Dwarsprofielen 100m, bestaand en ontwerp (basis) van dp1294 t/m dp1302	14-09-2012
ZLRW-2012-01124	"	Dwarsprofielen 100m, bestaand en ontwerp (basis) van dp1303 t/m dp1312	14-09-2012
ZLRW-2012-01125	"	Dwarsprofielen 100m, bestaand en ontwerp (basis) van dp1313 t/m dp1316	14-09-2012
ZLRW-2012-01126	bestek-bouwbord-Karelpolder, Nieuwlandepolder.dwg	Bouwbord	14-09-2012
ZLRW-2012-01127	bestek-aansluitend profiel-Karelpolder, Nieuwlandepolder.dwg	Dwarsprofielen aansluitende dijkvakken	14-09-2012
ZLRW-2012-01128	bestek-oml.fietsroute-Karelpolder, Nieuwlandepolder.dwg	Omleidingsroute fietsverkeer / bordenplan	14-09-2012
ZLRW-2012-01129	bestek-verbetering binnendijkse- verharding-Karelpolder,- Nieuwlandepolder.dwg	Verbetering binnendijkse verharding Platte Bank – Windgat – Schelpkreek – Olzendepolder (1)	14-09-2012
ZLRW-2012-01130	"	Verbetering binnendijkse verharding Platte Bank – Windgat – Schelpkreek – Olzendepolder (2)	14-09-2012
ZLRW-2012-01131	"	Verbetering binnendijkse verharding Platte Bank – Windgat – Schelpkreek – Olzendepolder (3)	14-09-2012

Tek.nr.	Bestandsnaam	Omschrijving	Datum
	<b><u>NOTA VAN INLICHTINGEN</u></b>		
ZLRW-2012-01111	NVI-sit-ontw-Karelpolder,- Nieuwlandepolder.dwg	Situatie (1) bestaand en nieuw van dp1273+75m tot dp1284	16-10-2012
ZLRW-2012-01113	"	Situatie (3) bestaand en nieuw van dp1295 tot dp1305	16-10-2012
ZLRW-2012-01114	"	Situatie (4) bestaand en nieuw van dp1305 tot dp1316	16-10-2012
ZLRW-2012-01115	NVI-dwp-Karelpolder, Nieuwlandepolder.dwg	Dwarsprofiel 1 bestaand en nieuw van dp1273+75m tot dp1281+40m	16-10-2012
ZLRW-2012-01116	"	Dwarsprofiel 2 bestaand en nieuw van dp1281+40m tot dp 1295	16-10-2012
ZLRW-2012-01117	"	Dwarsprofiel 3 bestaand en nieuw van dp1295 tot dp1301 Dwarsprofiel 3a bestaand en nieuw van dp1297+59m tot dp1299+34m	16-10-2012
ZLRW-2012-01118	"	Dwarsprofiel 4 bestaand en nieuw van dp1301 tot dp1316 Dwarsprofiel 4a bestaand en nieuw van dp1315+15m tot dp1316	16-10-2012
ZLRW-2012-01119	"	Details	16-10-2012
ZLRW-2012-01129	NVI-verbetering binnendijkse verharding-Karelpolder, Nieuwlandepolder.dwg	Verbetering binnendijkse verharding Platte Bank - Windgat - Schelpkreek - Olzendepolder (1)	16-10-2012
ZLRW-2012-01130	"	Verbetering binnendijkse verharding Platte Bank - Windgat - Schelpkreek - Olzendepolder (2)	16-10-2012
ZLRW-2012-01131	"	Verbetering binnendijkse verharding Platte Bank - Windgat - Schelpkreek - Olzendepolder (3)	16-10-2012
	<b><u>2e NOTA VAN INLICHTINGEN</u></b>		
ZLRW-2012-01111	NVI-sit-ontw-Karelpolder, Nieuwlandepolder.dwg	Situatie (1) bestaand en nieuw van dp1273+75m tot dp1284	23-10-2012
ZLRW-2012-01112	"	Situatie (2) bestaand en nieuw van dp1284 tot dp1295	23-10-2012
ZLRW-2012-01113	"	Situatie (3) bestaand en nieuw van dp1295 tot dp1305	23-10-2012
ZLRW-2012-01114	"	Situatie (4) bestaand en nieuw van dp1305 tot dp1316	23-10-2012

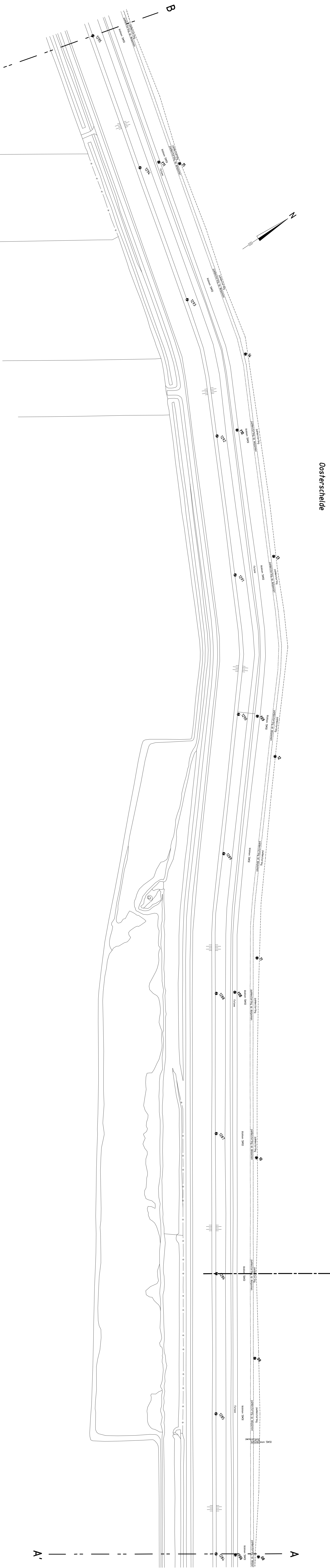



Oosterschelde

**SITUATIE nieuw**  
Schaal 1:500

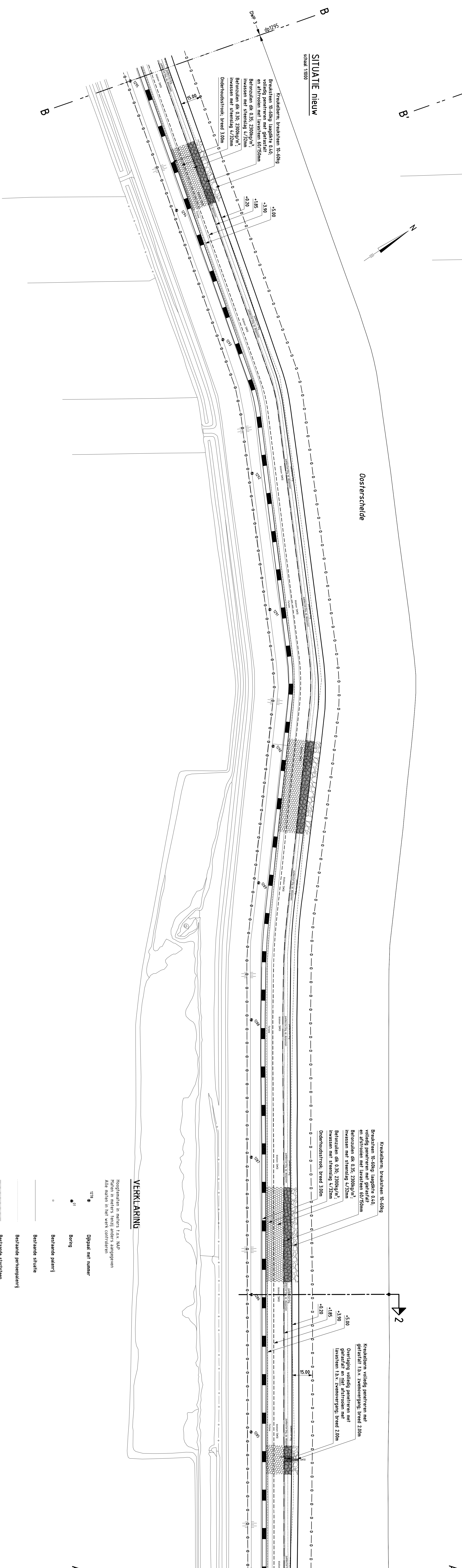

Oosterschelde

Kruidehemp, breedteken 10,40kg  
Breedteken 10,40kg laagste 0,40  
en afvalgevoel met laagste 0,75mm  
Breedteken 0,35, 2000g/m<sup>2</sup>  
Breedteken met stevigheid 4,72mm  
Onderschuifstrook, breed 300mm

Kruidehemp, breedteken 10,40kg  
Breedteken 10,40kg laagste 0,40  
en afvalgevoel met laagste 0,75mm  
Breedteken 0,35, 2000g/m<sup>2</sup>  
Breedteken met stevigheid 4,72mm  
Onderschuifstrook, breed 300mm

Kruidehemp volledig geëtreem met  
getestafal 13xv, zwenkvering, breed 200m  
Overliggend volledig geëtreem met  
getestafal en met 1000g/m<sup>2</sup>  
Breedteken 10,40kg laagste 0,40  
en afvalgevoel met laagste 0,75mm  
Onderschuifstrook, breed 200mm

**VERKLARING**

Inhoudsopgave in meters 1:500 A0  
Namen in elkeen twee andere assen  
Alle namen in het werk conformeren

- Dipsaal met nummer
- Boring
- Bestaande palenrij
- Bestaande afvalle
- Bestaande participatie
- Bestaande strotstien
- Bestaande aanlijn
- Bestaande heestijn
- Te maken werk
- Tencentimeter
- Overgevoersstructie
- Mechanisatieband
- Onderschuifstrook
- Betonwanden
- ECO-Betonwanden
- Bestaanden geprojecteerd met gestraft
- Kruidehemp
- Afval overlopen
- Wegvoeren

**Project Zeeveerlingen**  
Kareelpolder, Nieuwlandpolder

**INDDELING SITUATIEKENNINGEN**

Stuurle (2) bestaand en nieuw  
Van opzich tot opzich

**VERZICHTSKAARTJE**





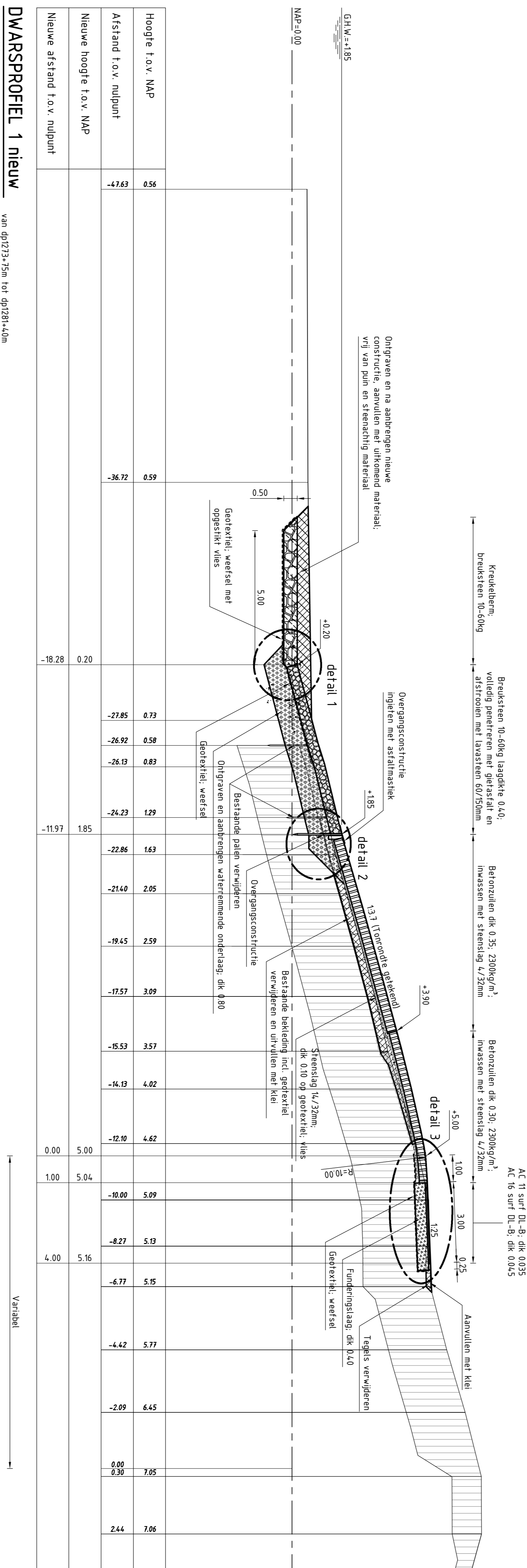
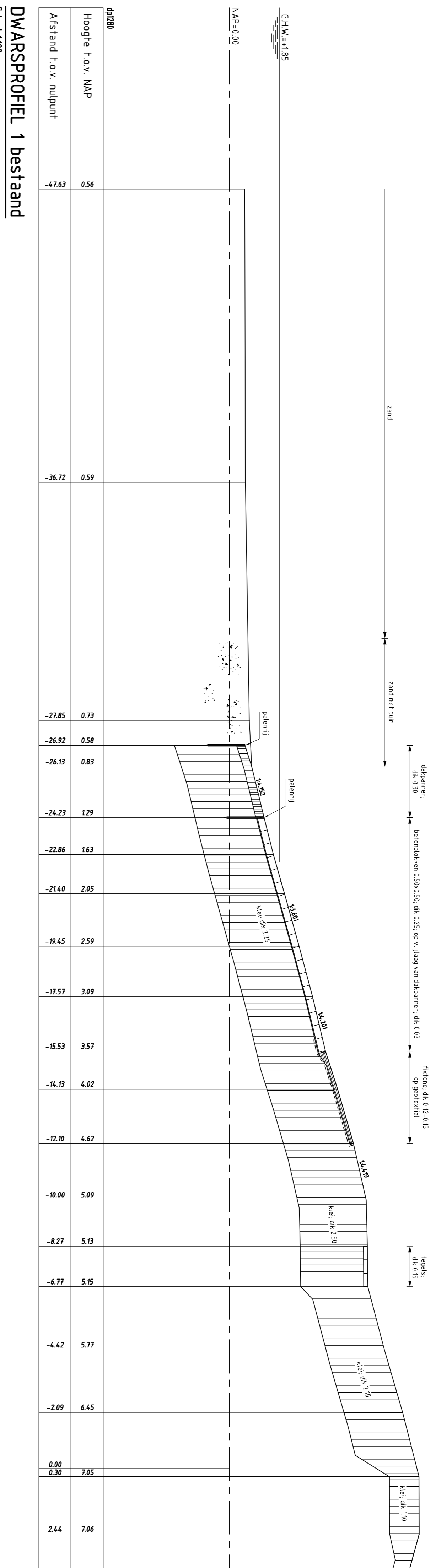

**DWARSPROFIEL 1 Bestand**  
Schaal 1:100

**DWARSPROFIEL 1 nieuw**  
van dp1273+75m tot dp1281+40m  
Schaal 1:100

**VERKLARING**  
Hoogtematen in meters t.o.v. NAP  
Maten in meters tenzij anders aangegeven  
Alle maten in het werk controleren

- Bestaand profiel
- Te maken werk
- Vilwoorde (bestaand)
- Betonblokken (bestaand)
- Petit graniet (bestaand)
- Dakpannen (bestaand)
- Doornikse (bestaand)
- Klei (bestaand)
- Bestoring met puin (bestaand)
- Zand met puin (bestaand)
- Betonzulen (nieuw)
- Geperforeerde breuksteen (nieuw)
- Klei (nieuw)
- Waterremende onderlaag (nieuw)
- Funderingslaag (nieuw)
- Kruikelbem (nieuw)
- Grond ontgraven
- Grond aanvullen

Voor situatie zie tekening ZLRW-2012-01111  
Voor details zie tekening ZLRW-2012-01119

		<b>Project Zeeweringen</b> <b>Karelpolder, Nieuwlandpolder</b> <b>Dwarsprofiel 1 Bestand en nieuw</b> <b>van dp1273+75m tot dp1281+40m</b>	
<b>afdeling WVI</b>		<b>zaaknr.</b> <b>31052563</b>	
<b>Notie van</b> <b>inrichtingen</b>		<b>31052563</b>	
getekend S. Vermeke	d.d. 16-10-2012	schaal 1:100	in 21
goedgekeurd R. van Oosten	d.d. 16-10-2012	in 5	A1
ZLRW-2012-01115			

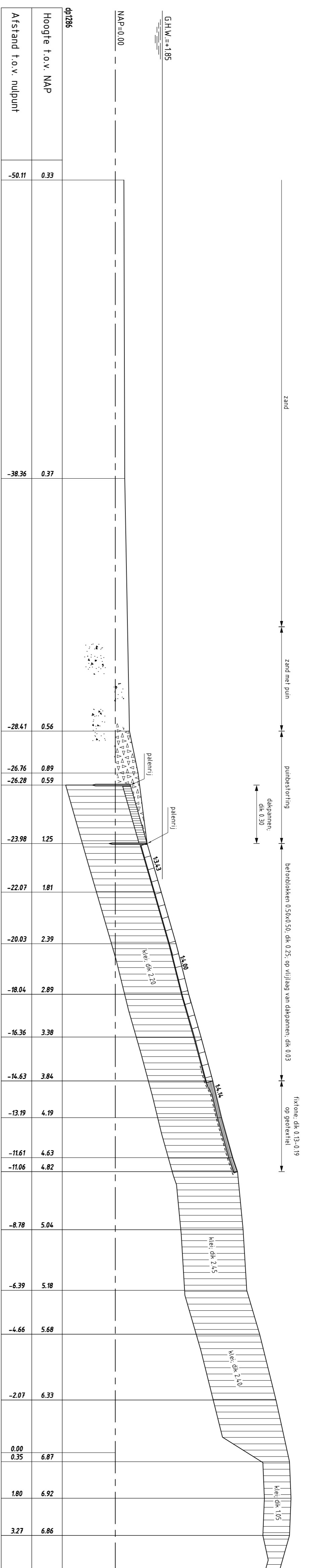

**DWARSPROFIEL 2 bestaand**  
Schaal 1:100

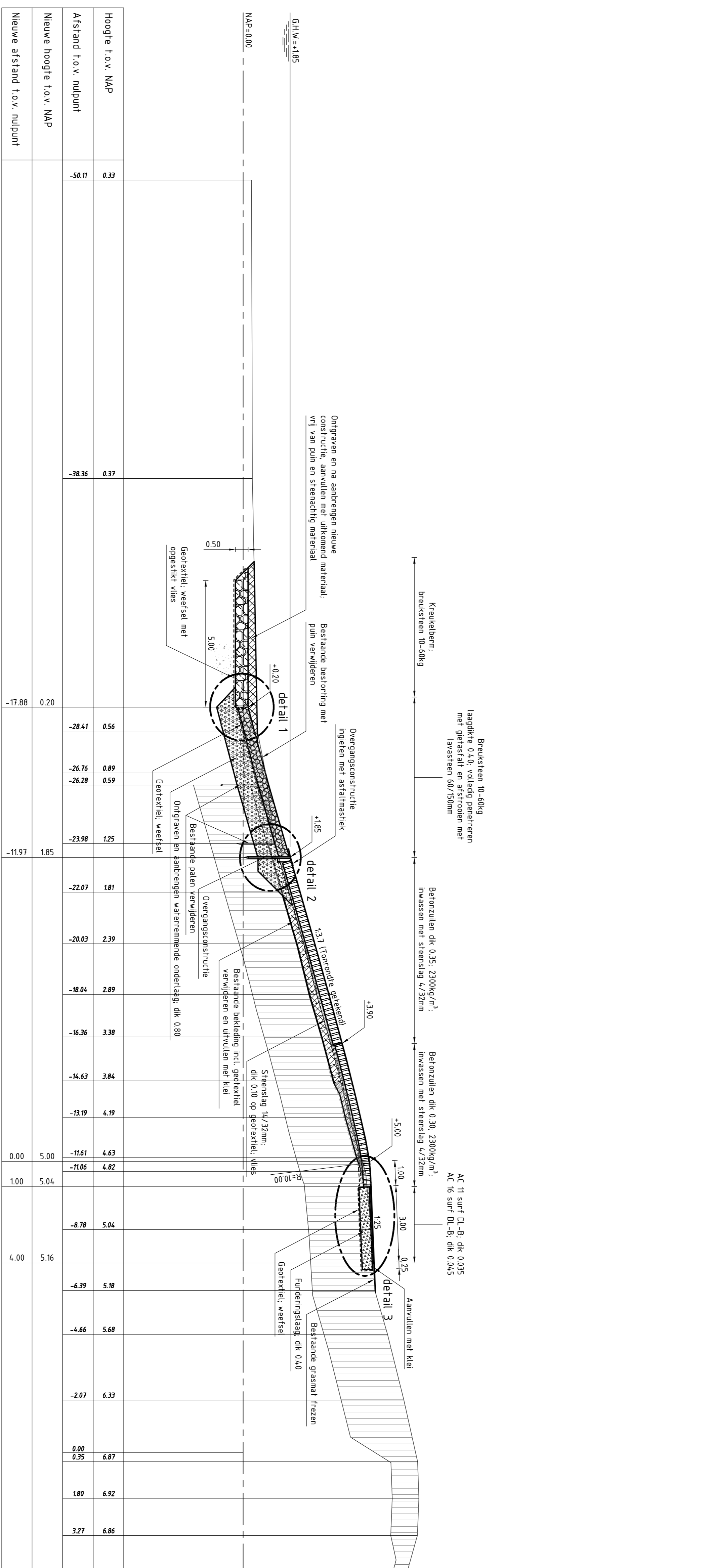

**DWARSPROFIEL 2 nieuw**  
Schaal 1:100

van dp1281+4,0m tot dp1295  
(tussen dp1281+4,0m en dp1283 nieuwe constructie t.p.v. aansluiting op  
overgangstructuurte aanvullen met gepresterde breuksteen)

Verhaal

**VERKLARING**

Hoogtepunten in meters t.o.v. NAP  
Maatpunten in meters t.o.v. NAP  
Alle maten in het werk controleren

- Bestaand profiel
- Te maken werk
- Vloerdek (bestaand)
- Betonblokken (bestaand)
- Pelt graniet (bestaand)
- Dakpannen (bestaand)
- Doornikse (bestaand)
- Klei (bestaand)
- Bestorring met puin (bestaand)
- Zand met puin (bestaand)
- Betonzuilen (nieuw)
- Gepresterde breuksteen (nieuw)
- Klei (nieuw)
- Waterremmende onderlaag (nieuw)
- Funderingslag (nieuw)
- Kruisdeken (nieuw)
- Grond ontgraven
- Grond aanvullen

Voor situatie zie tekening ZLRW-2012-0112  
Voor details zie tekening ZLRW-2012-0119

		<b>afdeling WVI</b>	
--	--	---------------------	--

**Project Zeeweringen**  
**Karelpolder, Nieuwlandpolder**

**Dwarsprofiel 2 bestaand en nieuw**  
van dp1281+4,0m tot dp1295

getuend	R van Oosten	dd. 16-10-2012	schaal	1:100
gecontroleerd	S. Vermeij	dd. 16-10-2012	nr	21
keuring	S. Vermeij	dd. 16-10-2012	nr	6
stempel			<b>A1</b>	<b>ZLRW-2012-01116</b>







## DETAIL 1

Schaal 1:20

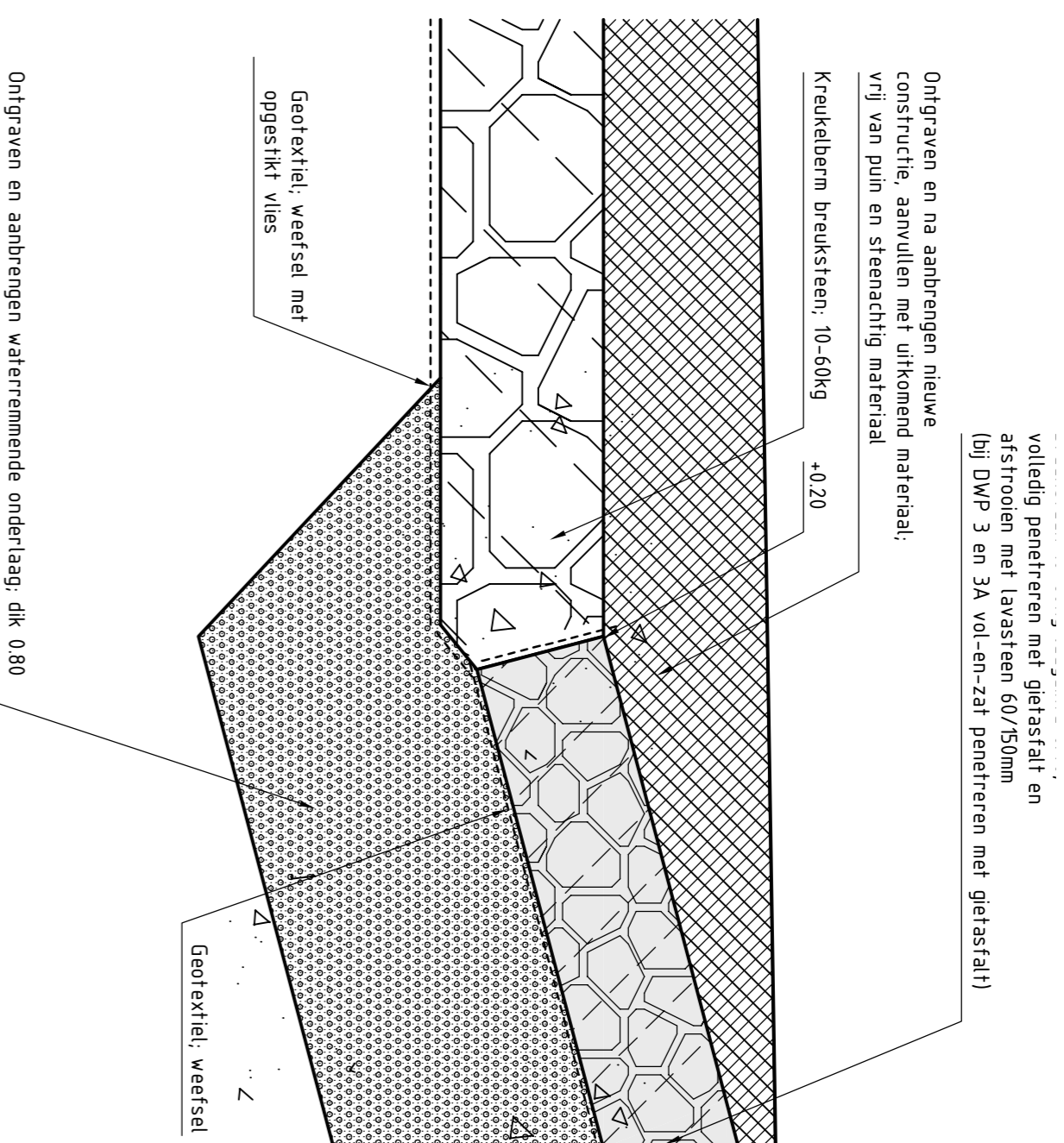

## DETAIL 2

Schaal 1:20

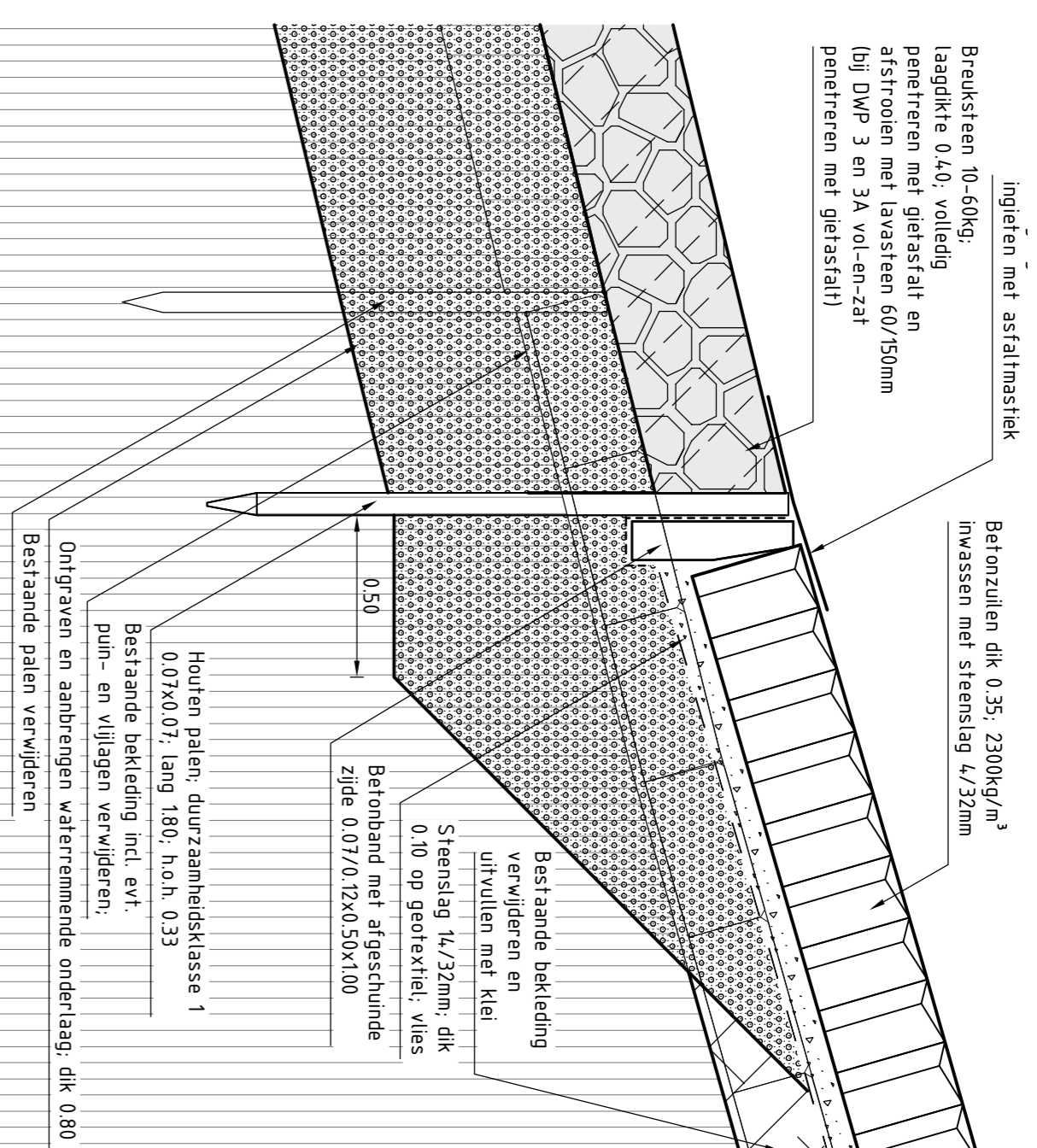

## DETAIL 3

Schaal 1:20

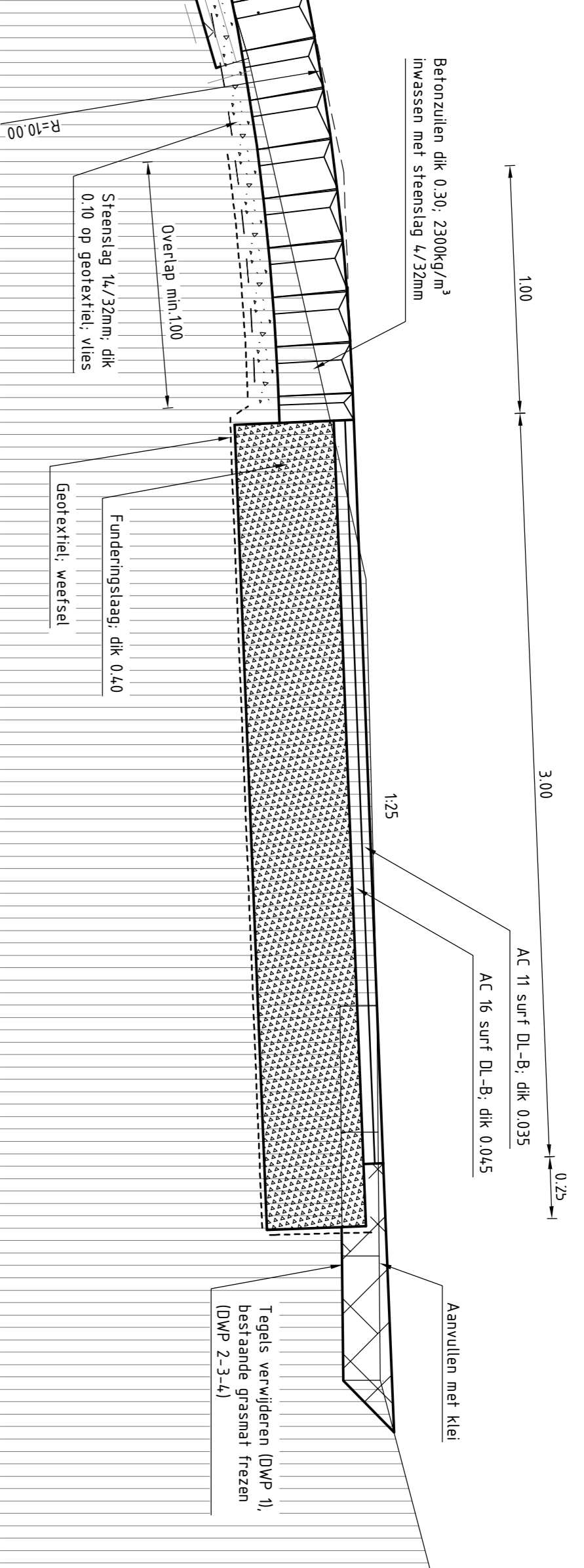

## DETAIL 4

Schaal 1:20

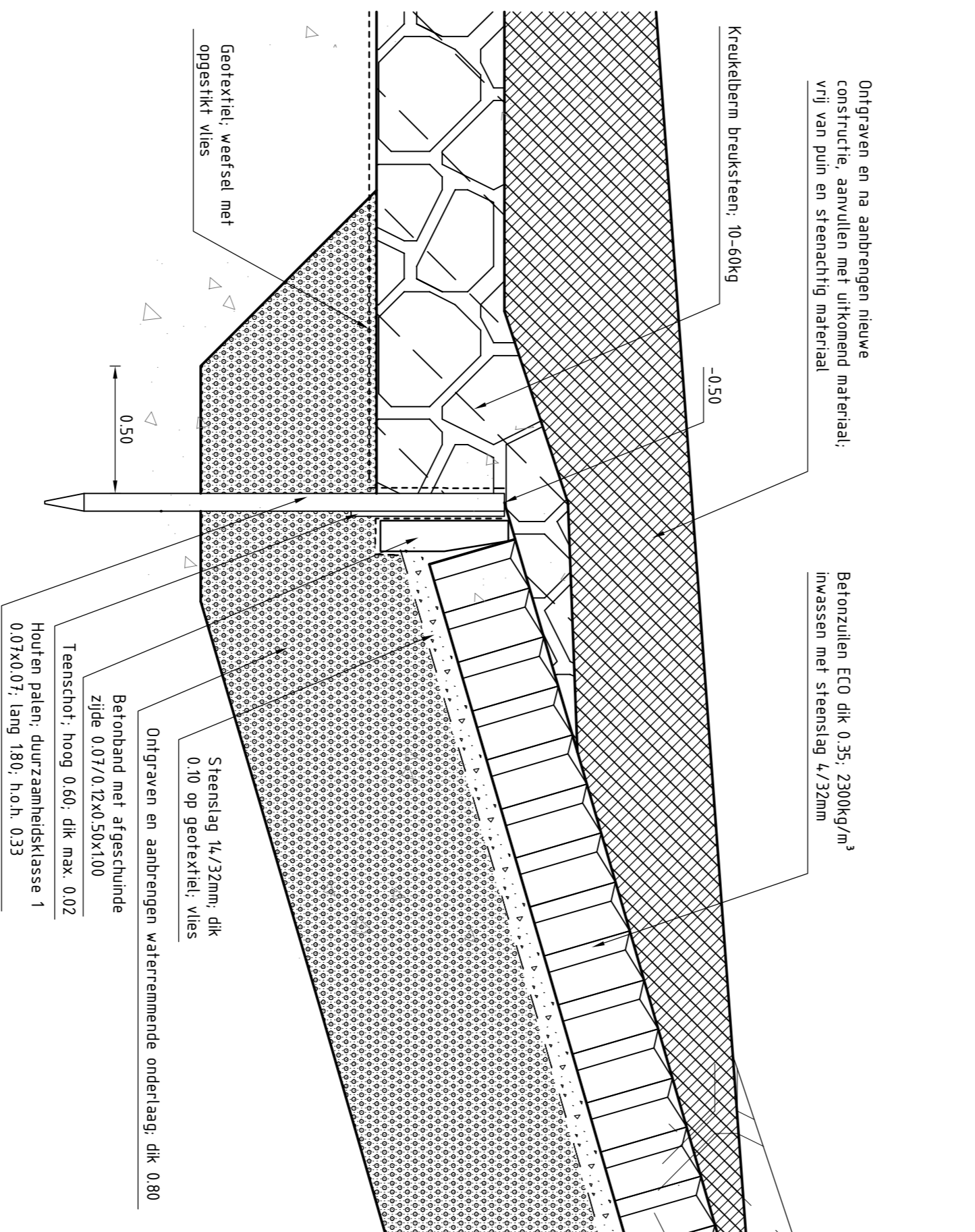

## DETAIL A

Schaal 1:20

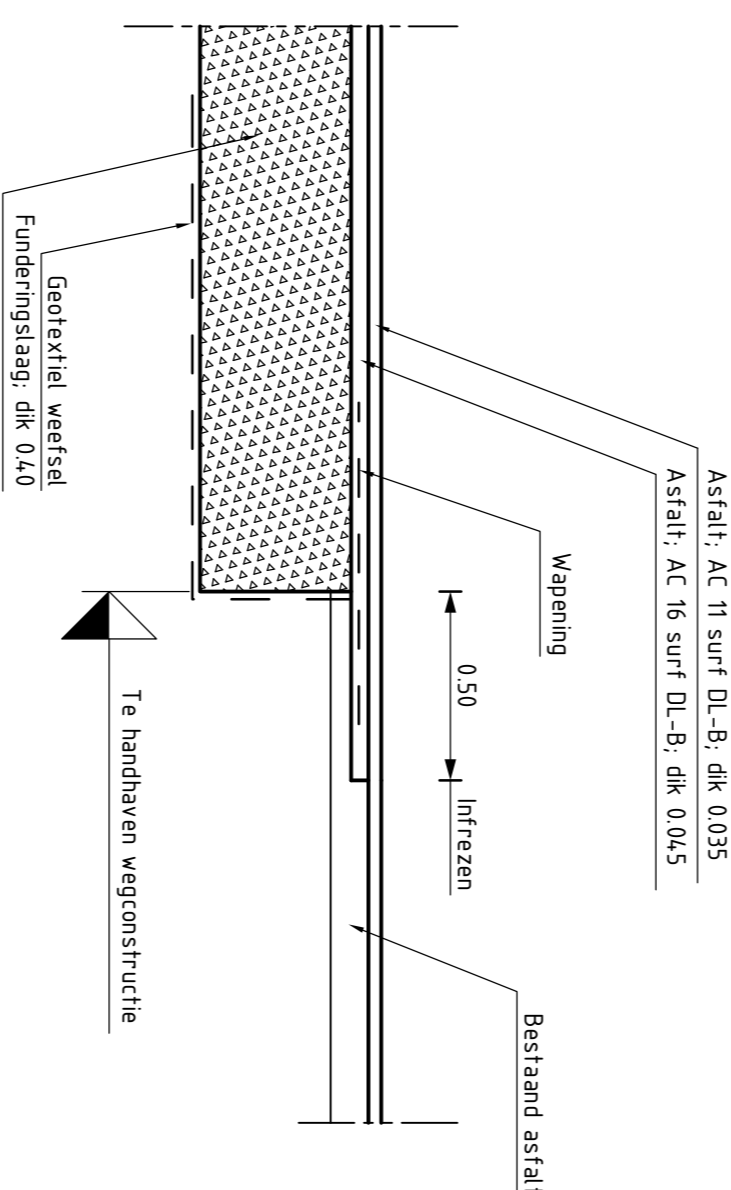

## DETAIL B

Schaal 1:20

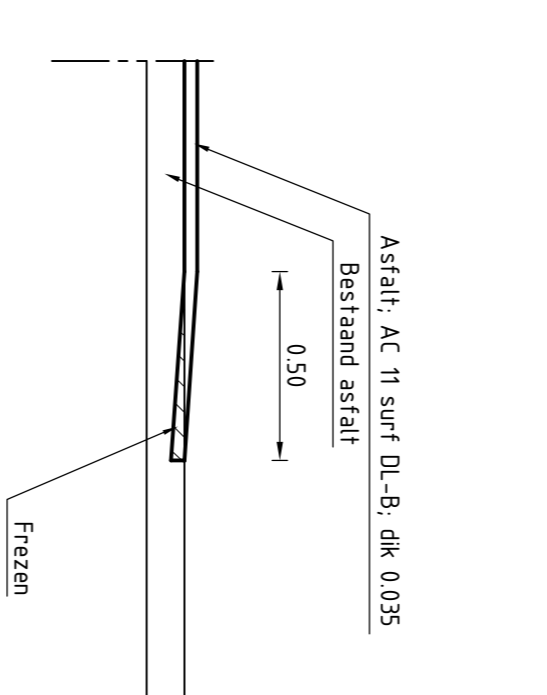

geteekend	R. van Oosten	dd.	16-10-2012	schaal	1:20
gecontroleerd	S. Vermeij	dd.	16-10-2012	nr	21
keuring	S. Vermeij	dd.	16-10-2012	bladen	blad nr. 9
sprietsp.					

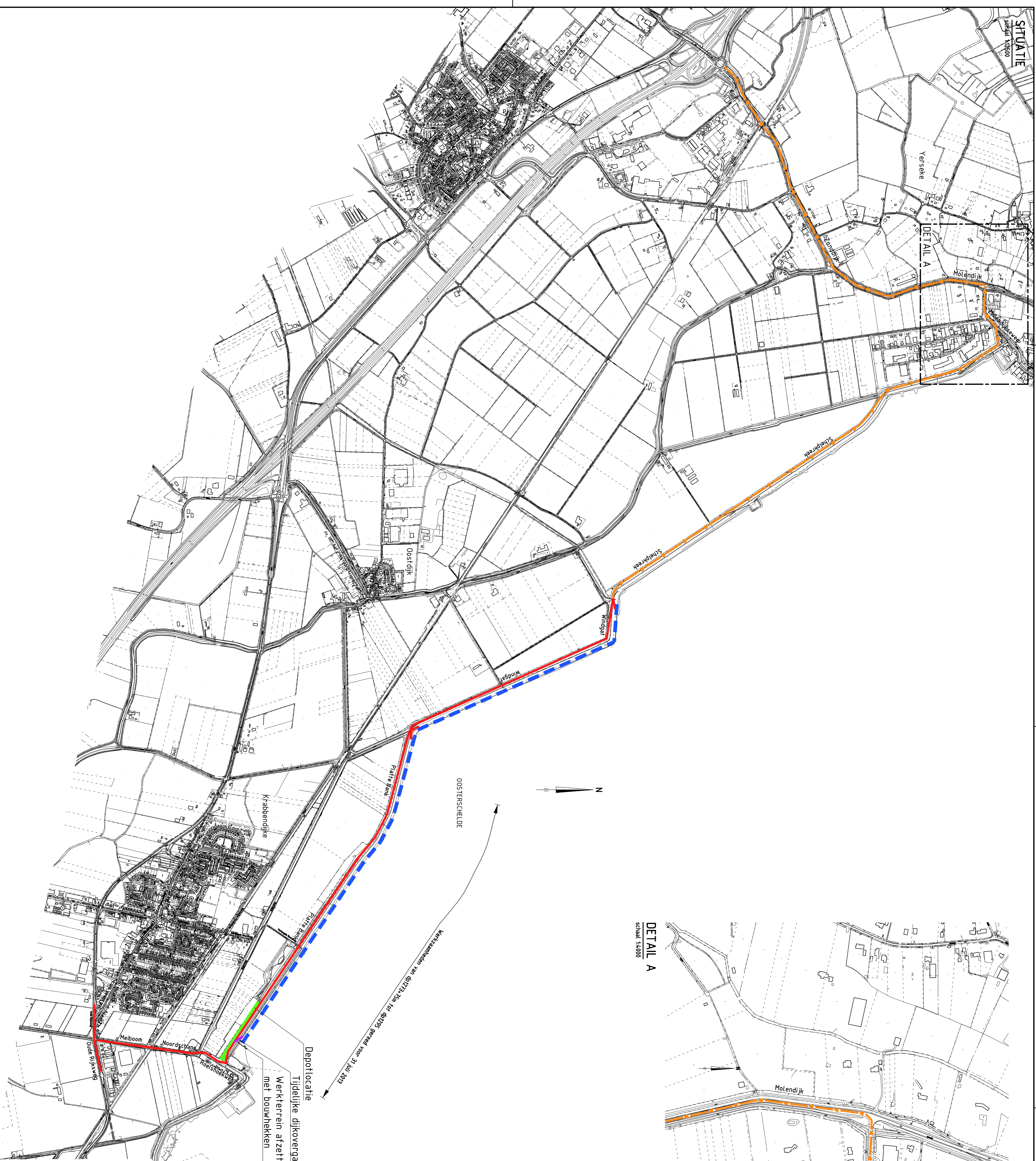



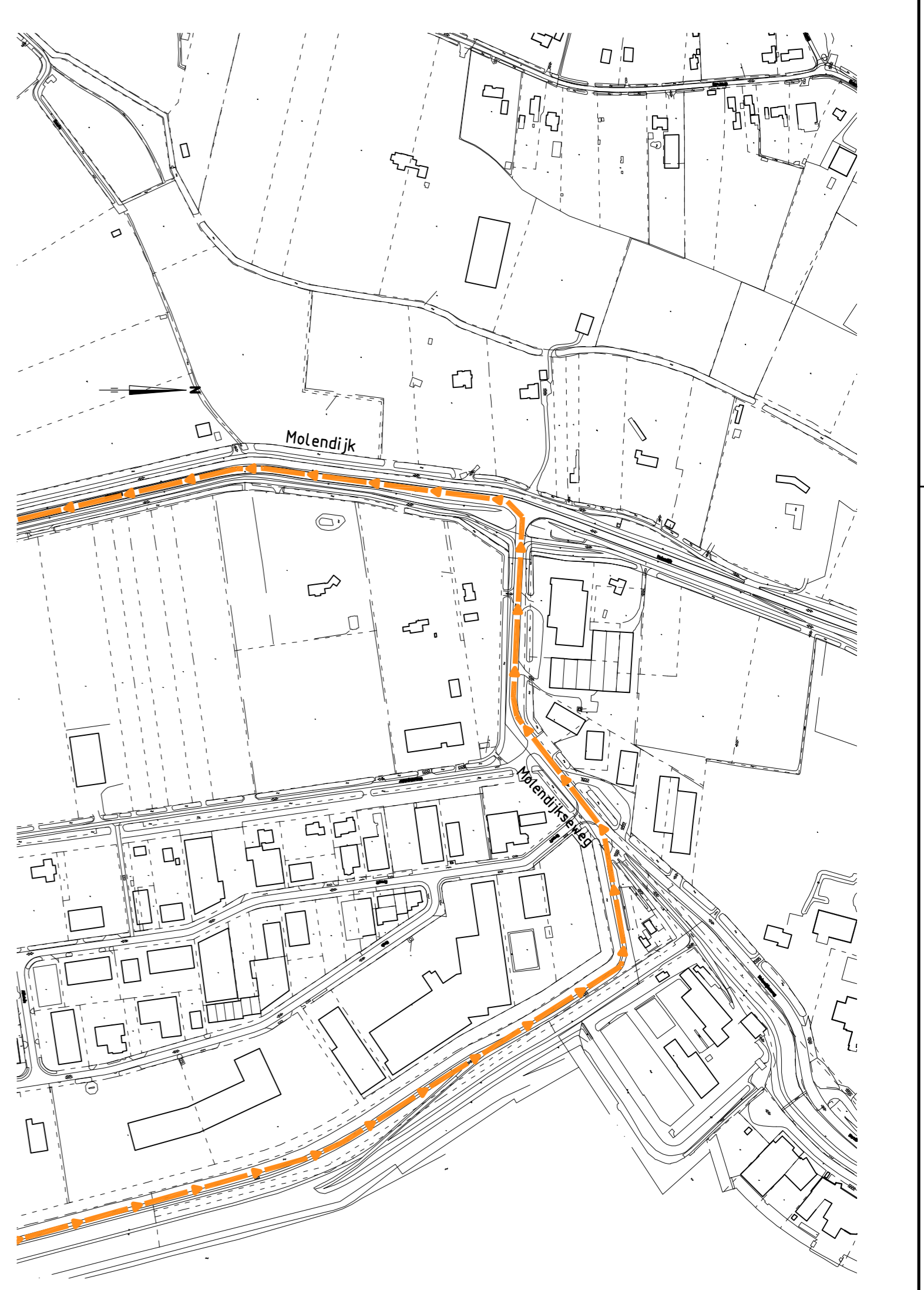

DETAIL A  
schaal 1:4000



Depotlocatie  
Tijdelijke dijkovergang  
Werkterrein afzetten  
met bouwhekken

Werkzaamheden van de D173-15m tot de D175-gevel voor 31 juli 2013

- VERKLARING**
-  TRANSPORTROUTE
  -  TRANSPORTROUTE RIENRICHTING
  -  WERKGEBIED
  -  DEPOTLOCATIE

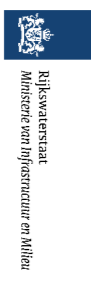
		afdeling wvi	
<b>Project Zeeweringen</b> Karelpolder, Nieuwlandpolder			
Transportroute		zaaknr. 31052563	
getekend	R. van Oosten	dd.	14-09-2012
gecontroleerd	S. Vermeij	dd.	14-09-2012
keuring	S. Vermeij	dd.	14-09-2012
schalen	in 21 bladen blad nr. 10		1:10.000
serie	A1		ZLRW-2012-01120





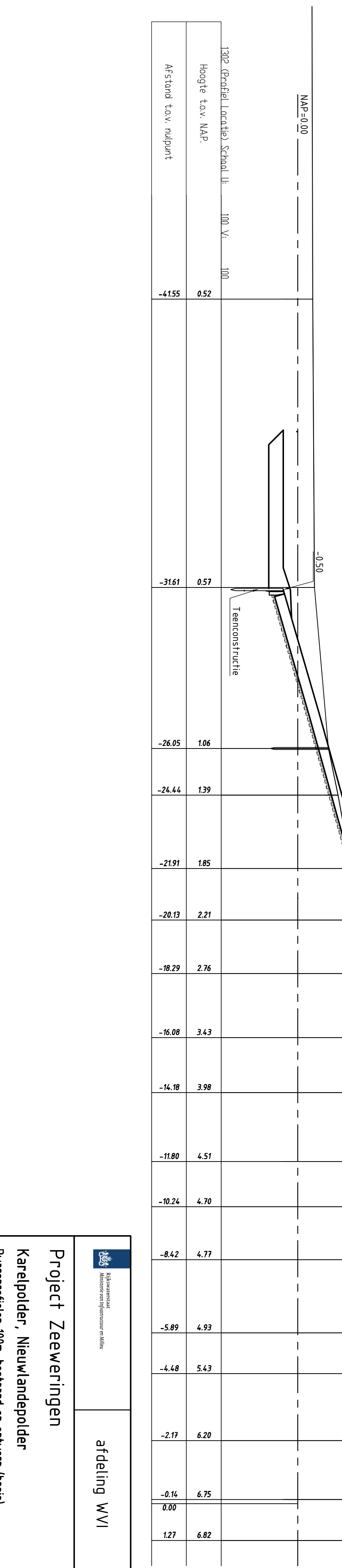
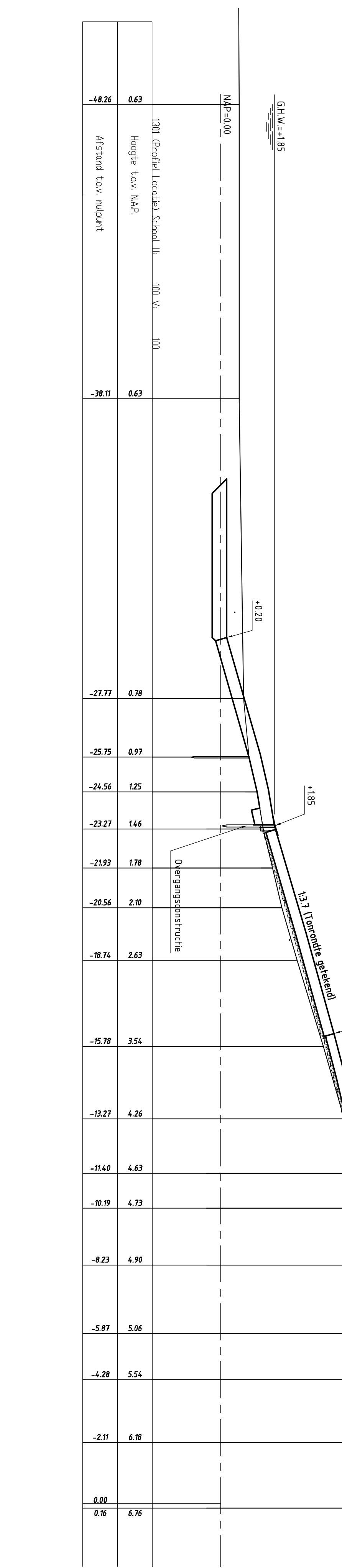
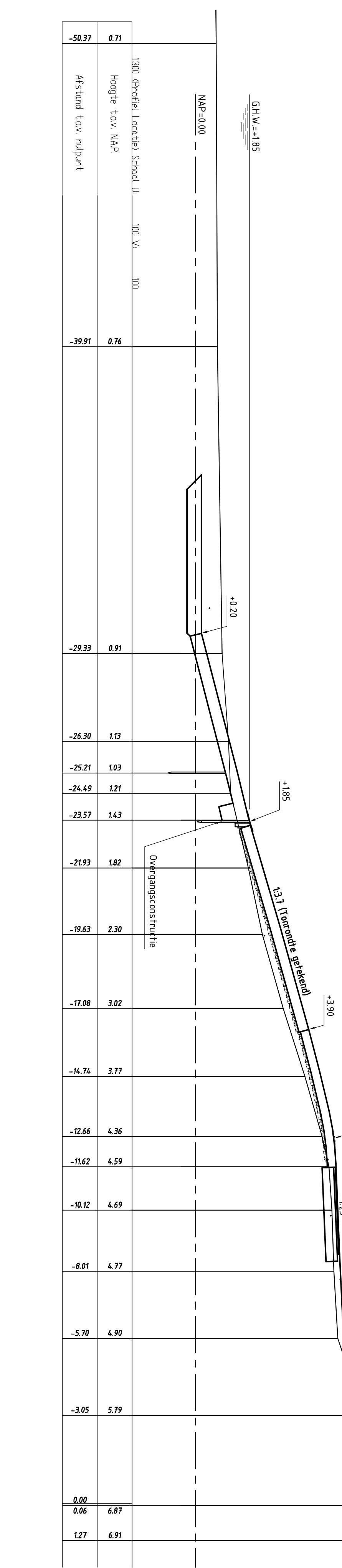
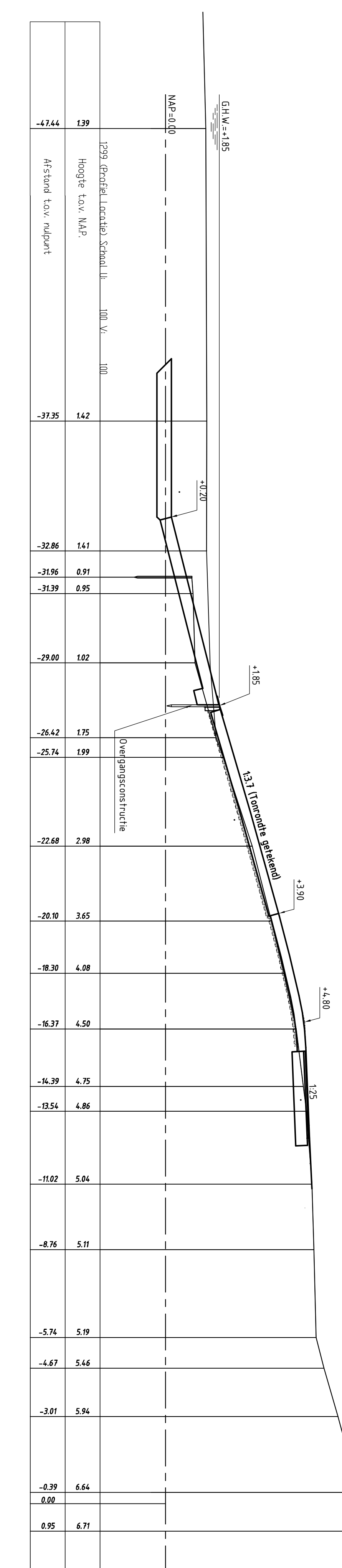
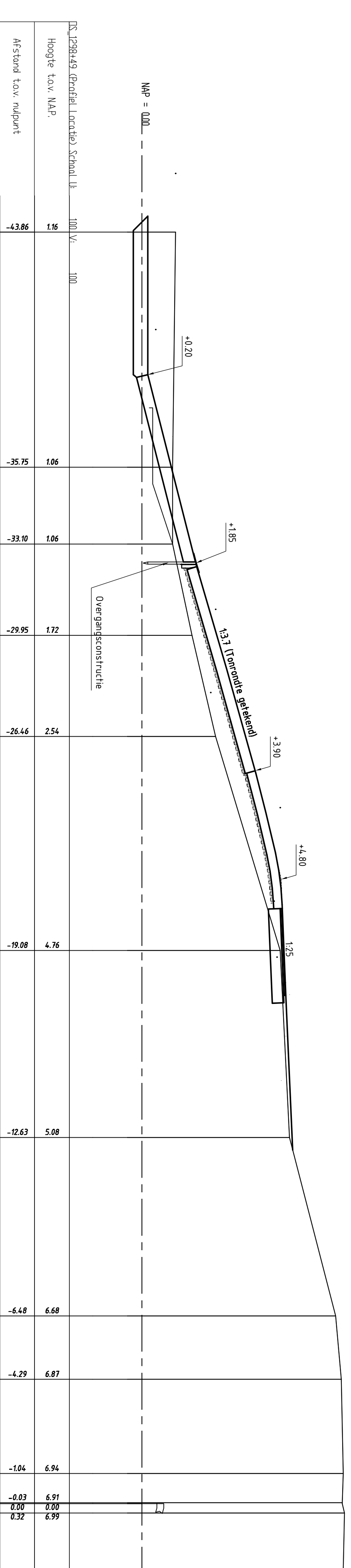
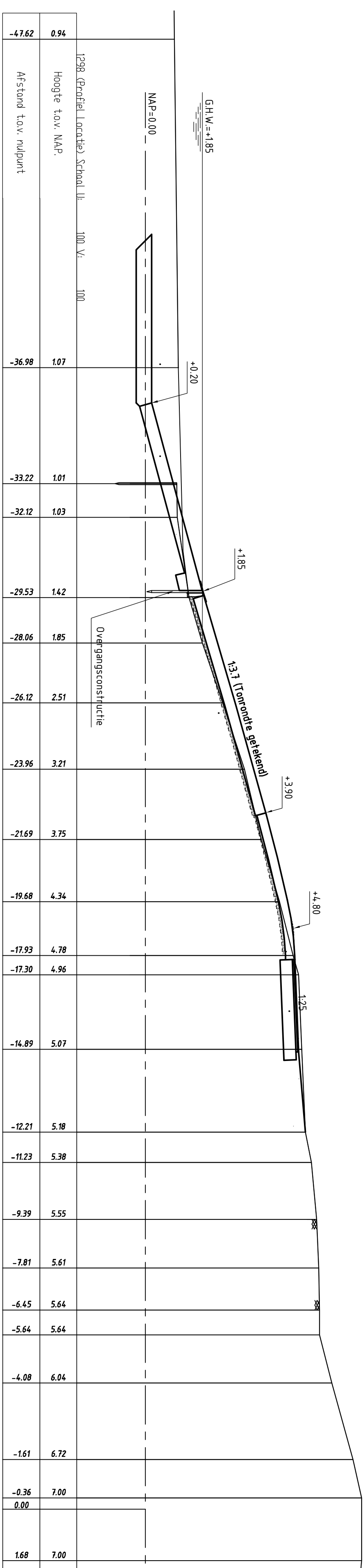
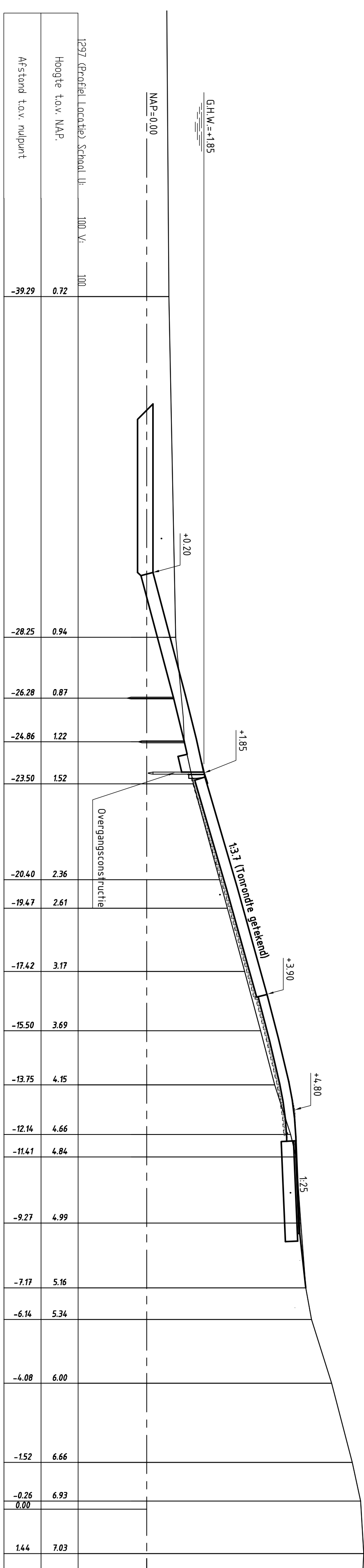
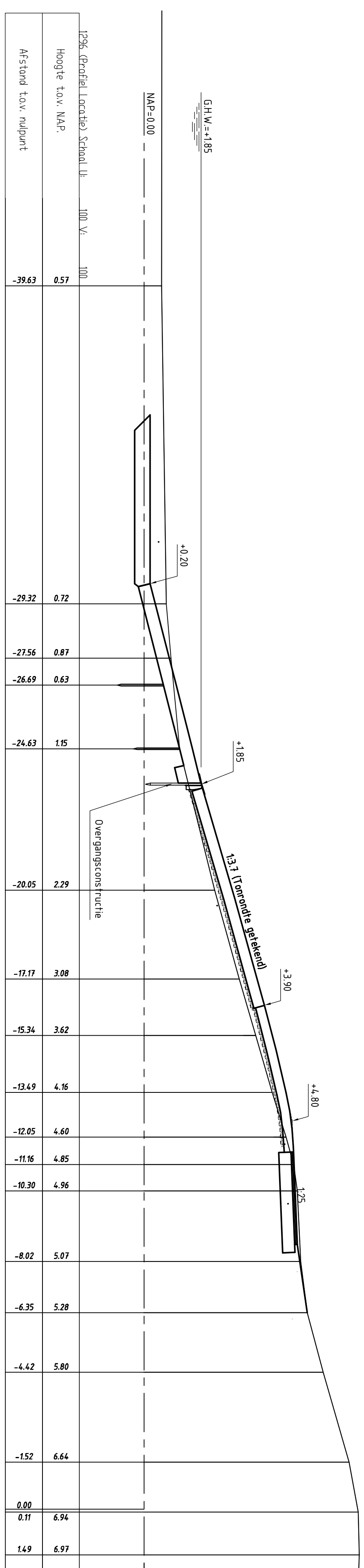
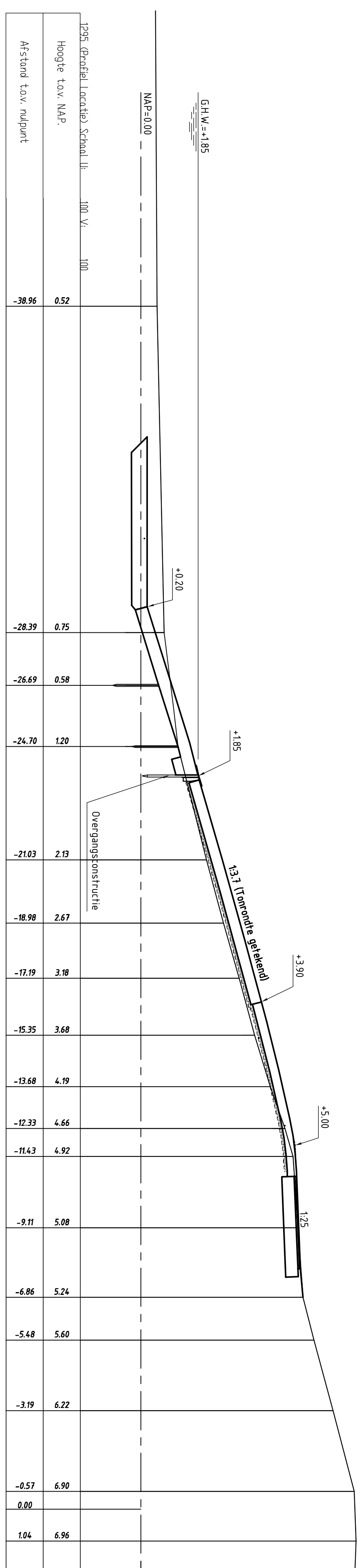
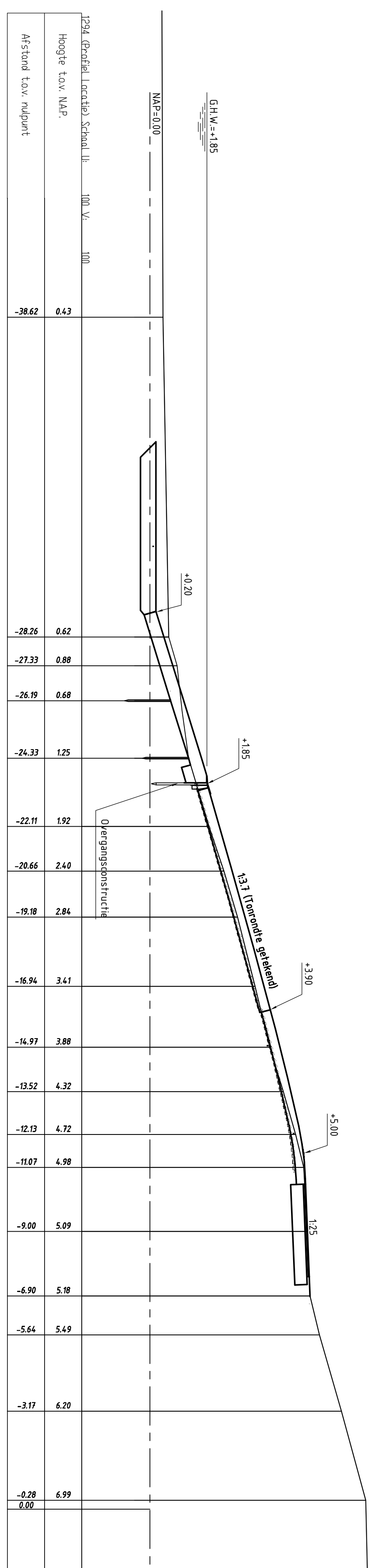

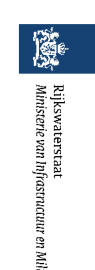
**Project Zeeveringen**  
 Karelpoeder, Nieuwlandpoeder  
 Oeverprofielen 100m, bestand en ontwerp (basis)  
 van 02/2014 t/m 09/2012

afdeling WVI  
 bestek  
 31052563

02/2014  
 09/2012  
 02/2014  
 09/2012  
 02/2014  
 09/2012

A0 ZLRW-2012-01123





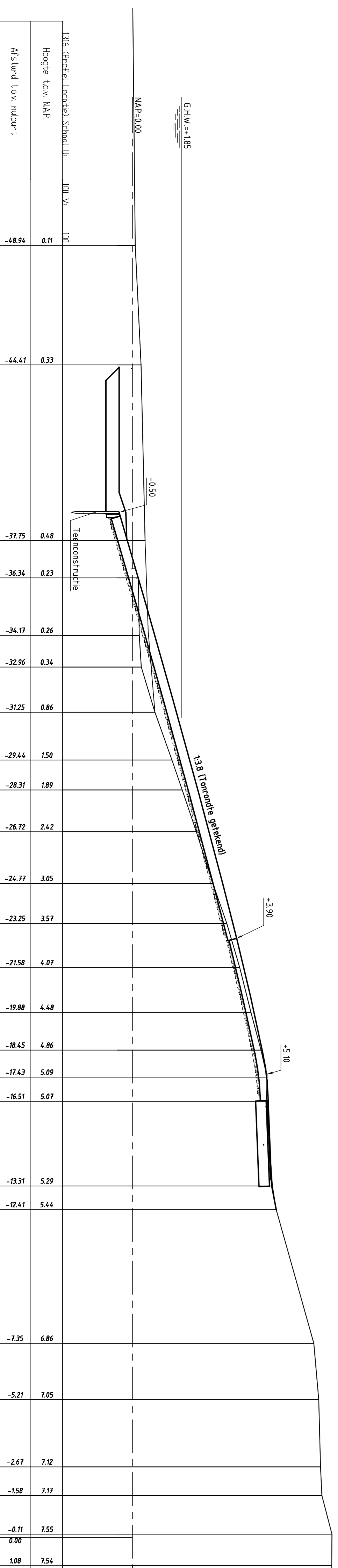
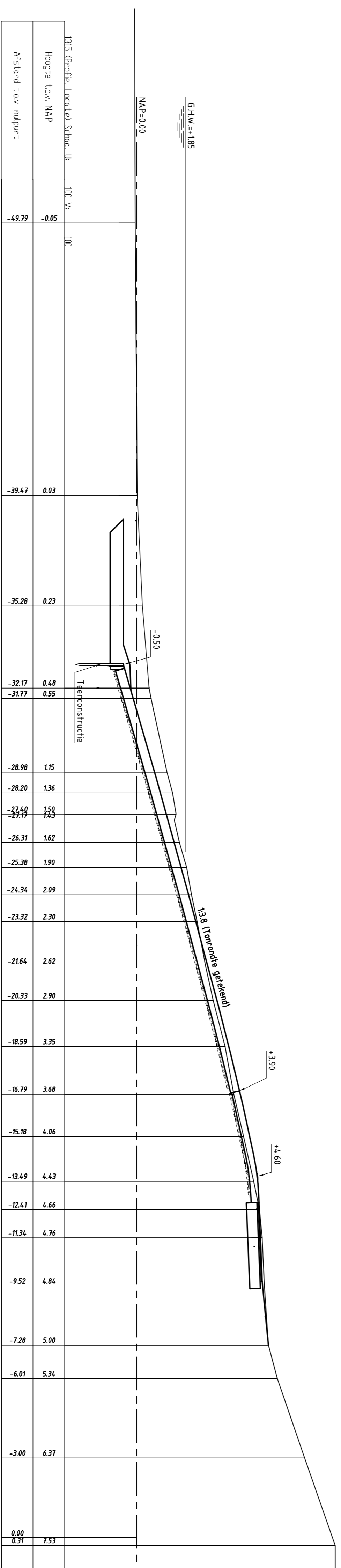
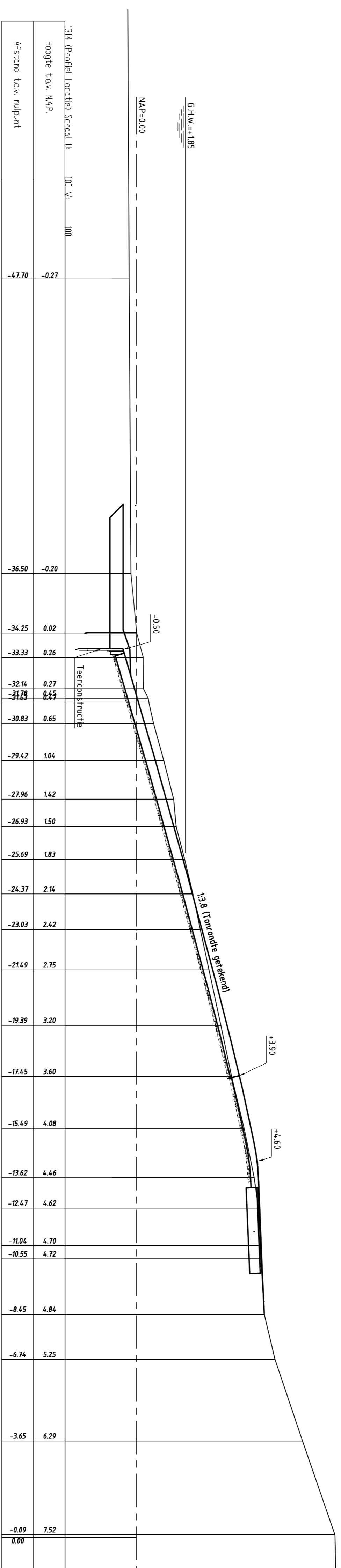
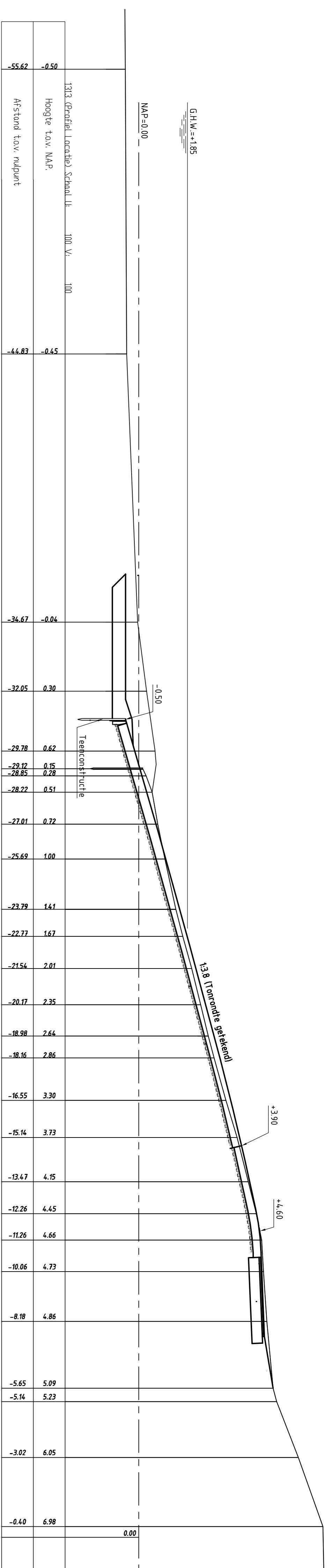

afdeling WVI

Project Zeeweringen

bestek 31052563

Diersproefelen 100m, bestand en ontwerp (basis) van dp1315 t/m dp1316		
getekend	R. van Oosten	14-09-2012
gecontroleerd	S. Vermeij	14-09-2012
keuring	S. Vermeij	14-09-2012
scale	1:100	
bladen	21	bladen totaal nr. 15
projectnr	A1	ZLRW-2012-01125



www.zeeweringen.nl  
tel. 088 2461370

Een project van Rijkswaterstaat en waterschap  
Scheldestromen

Dijkversterking  
Krabbendijkje

naam/logo opdrachtnemer

3.50



0.40 0.40 0.08 0.50 0.08 1.00

2.46

Kleur bord: Wit  
Zeeweringen-logo wordt t.z.t. ter beschikking gesteld  
Lettertype: Arial  
Grootte letters aanpassen aan afmetingen bord

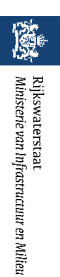

Rijkswaterstaat  
Ministerie van Infrastructuur en Milieu

afdeling WVI

Project Zeeweringen  
Karelpolder, Nieuwlandepolder

Zaaknr.  
31052563

Bouwbord

getekend	R van Oosten	d.d.	14-09-2012	schaal 1:20	
gecontroleerd	S. Vermunt	d.d.	14-09-2012		
accord	S. Vereeke	d.d.	14-09-2012		
gewijzigd				in 21 bladen, blad nr. 16	
				A3	ZLWR-2012-01126

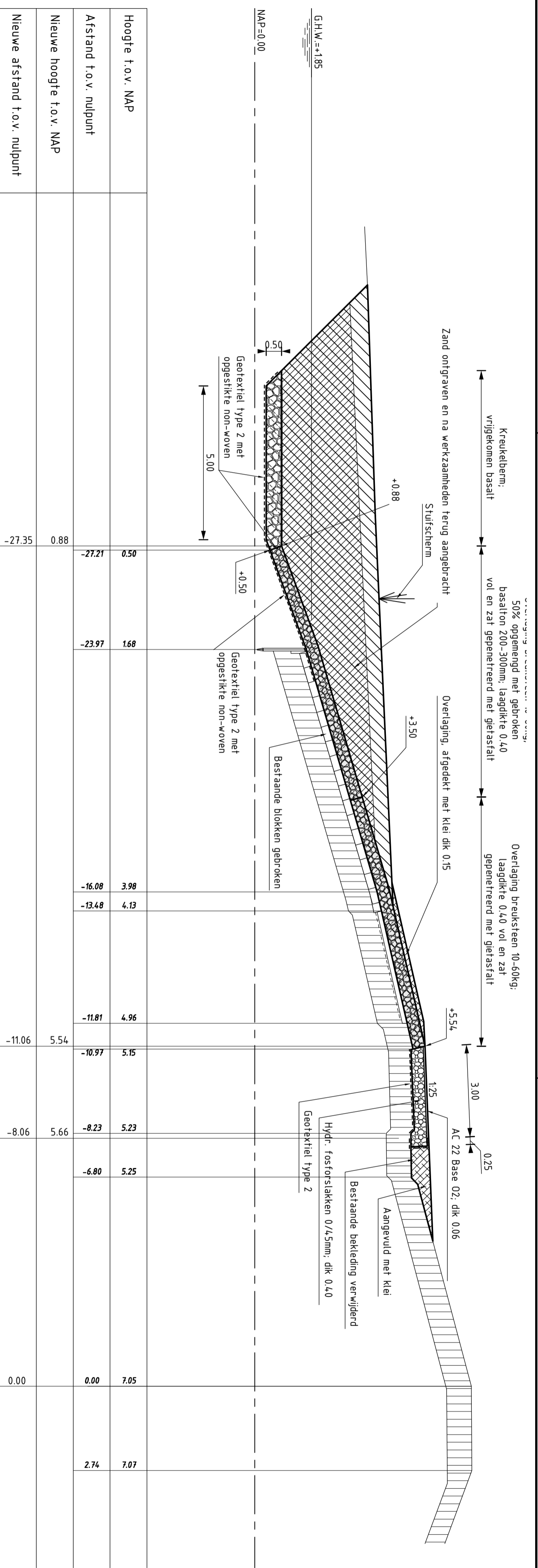

**Aansluitend profiel begin werk (revisie 2e Bathpolder) dp1273**

schaal 1:100

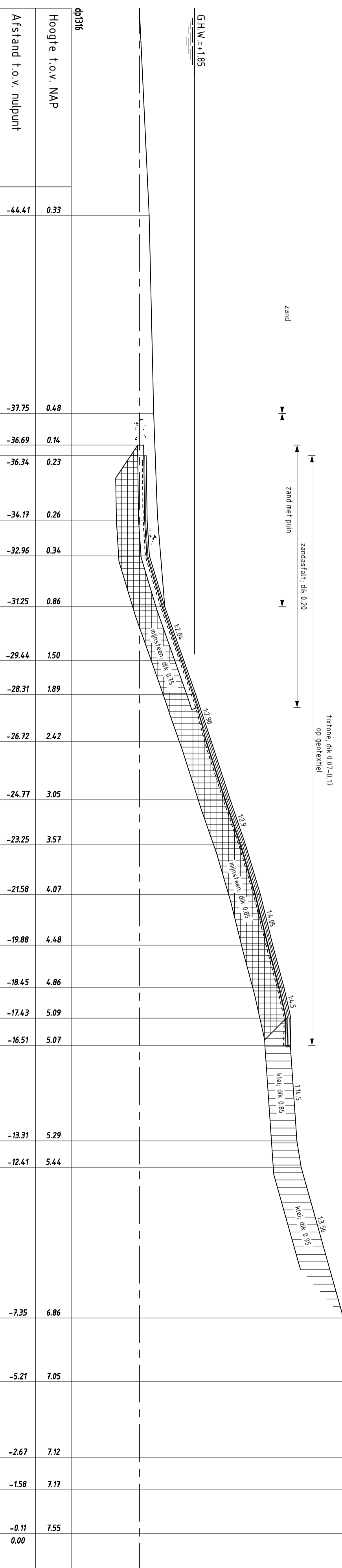

**Aansluitend profiel einde werk**

schaal 1:100

		<b>afdeling WVI</b>		<b>zaaknr. 31052563</b>		
<b>Project Zeeweringen</b> <b>Karelpolder, Nieuwlandpolder</b> <b>Dwarsprofielen aansluitende dijkwakken</b>						
getekend	R van Oosten	d.d.	14-09-2012	schaal	1:100	
gecontroleerd	S. Vermunt	d.d.	14-09-2012			
afgeleid	S. Verreke	d.d.	14-09-2012	in	21	
gewijzigd				bladen, blad nr.	17	
					<b>A2 ZLRW-2012-01127</b>	

**SITUATIE**  
schaal 1:12.500

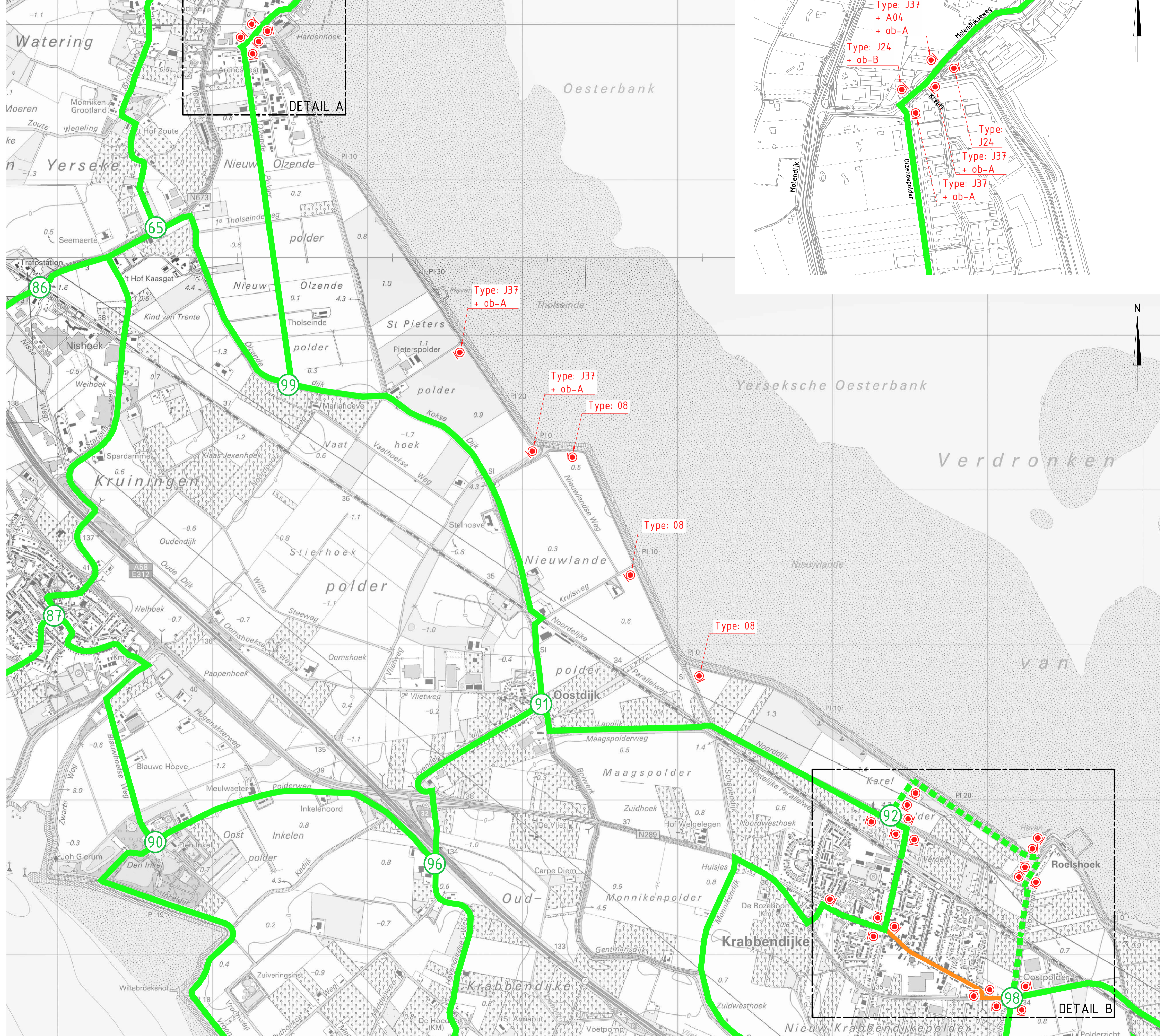

**DETAIL A**  
schaal 15.000

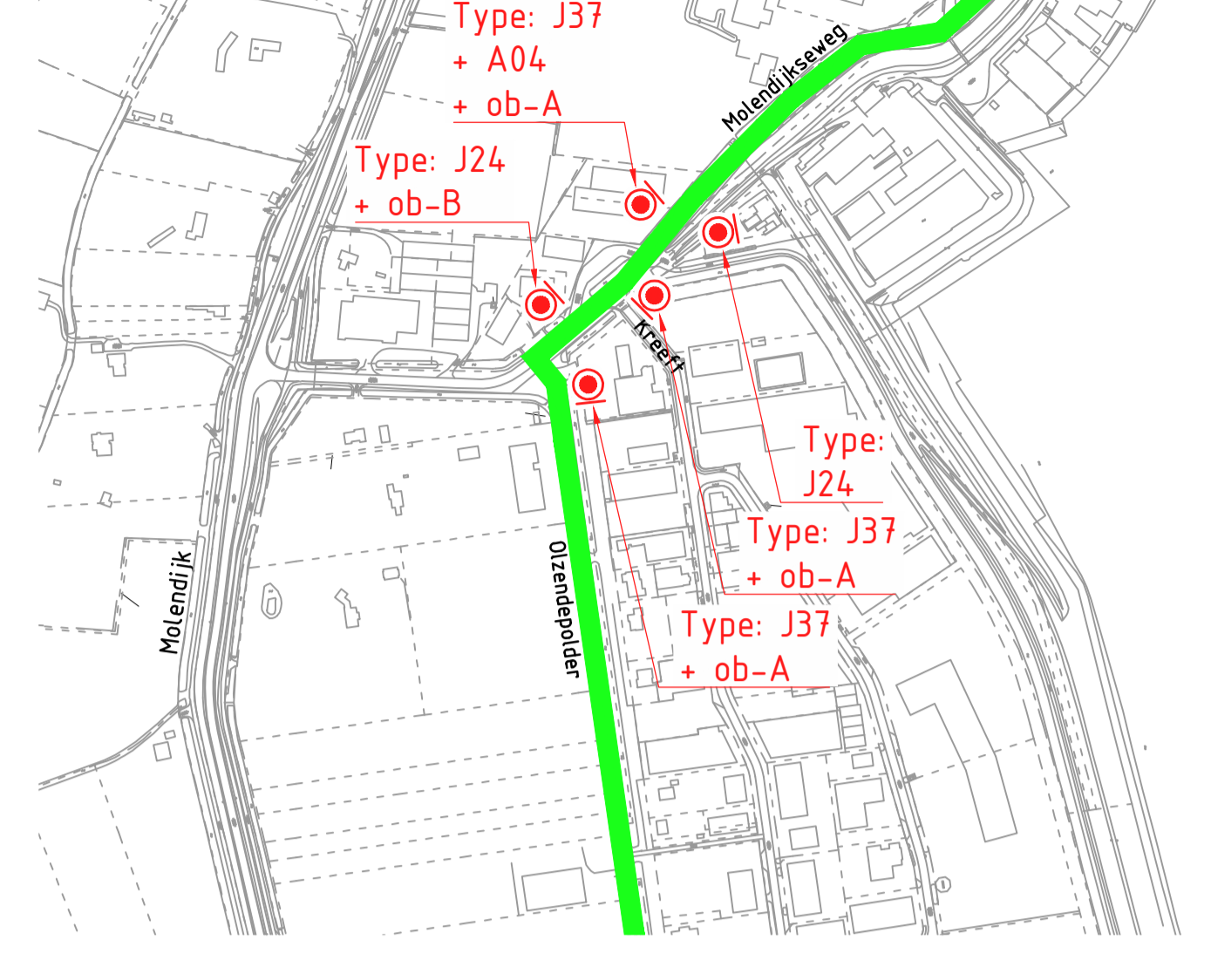

**DETAIL B**  
schaal 15.000

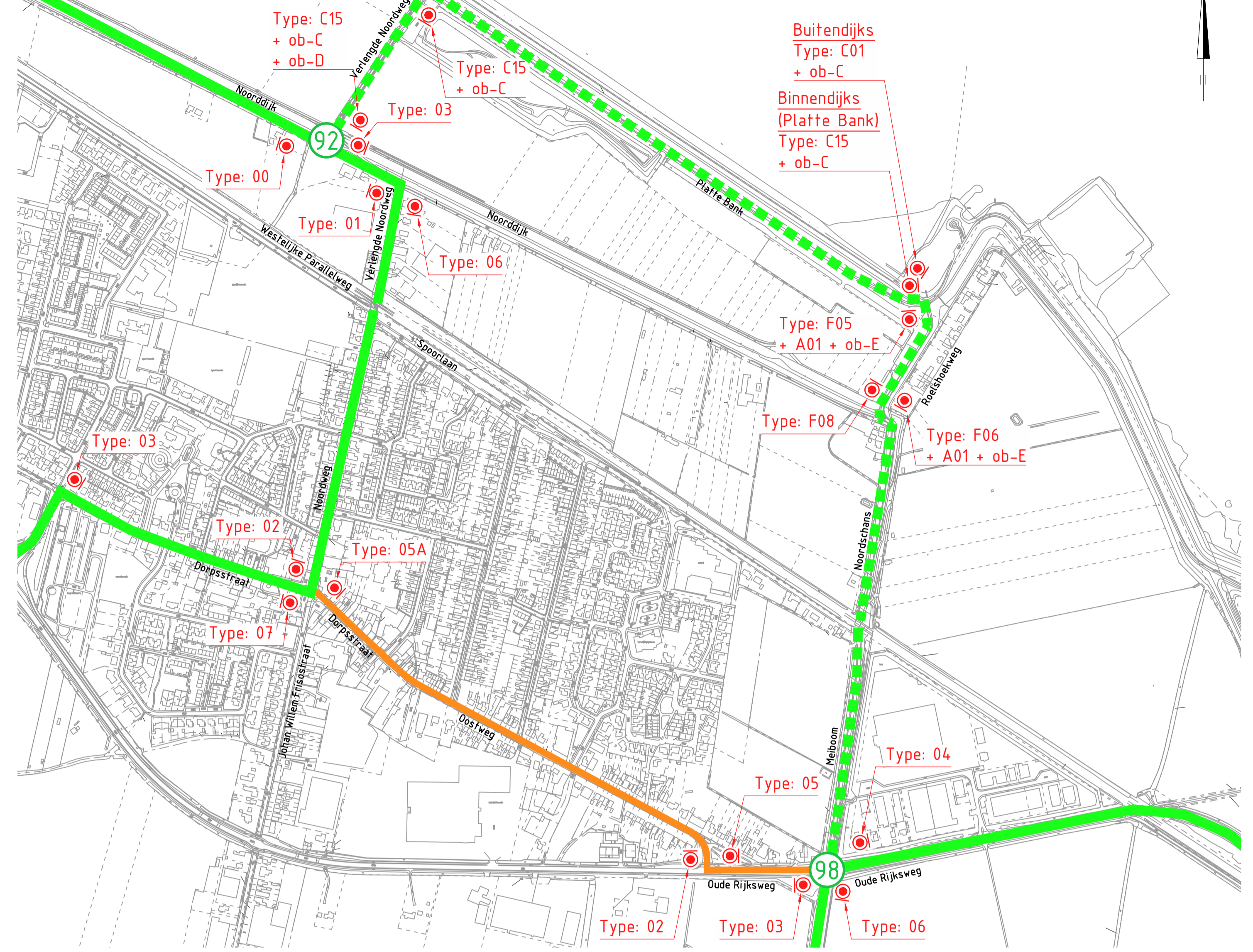

**VERKEERSBORDEN**

Type 00	Type 01	Type 02	Type 03	Type 04
Type 05	Type 05A	Type 06	Type 07	Type 08
Type A01	Type A04	Type C01	Type C15	Type J24
Type F05	Type F06	Type F08	Type J37	Type ob-E
Type ob-A	Type ob-B	Type ob-C	Type ob-D	Type ob-E

**VERKLARING**

- FIETSKNOOPPUNTENNETWERK ZEELAND
- FIETSRUTE TIJDELIJK NIET BESCHIKBAAR
- OMLEIDINGSROUTE FIETSKNOOPPUNTENNETWERK
- TE PLAATSEN BORD

		afdeling WVI	
<b>Project Zeewaringen</b> Karelpolder, Nieuwlandepolder			bestek 31052563
Omleidingsroute fietsverkeer / bordenplan			
getekend M. Holm gecontroleerd S. Vermunt accord S. Vereeke	d.d. 14-09-2012 d.d. 14-09-2012 d.d. 14-09-2012	schaal 1:12.500 / 15.000 in 21 bladen, blad nr. 18	105x60 ZLRW-2012-01128





